

22

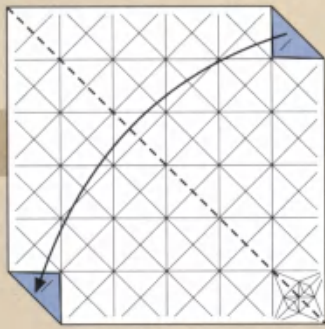

半分に折る

23

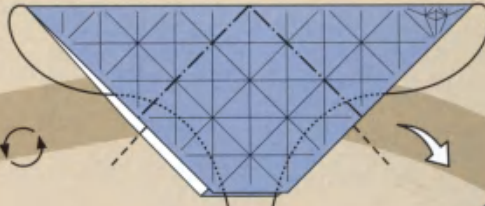

両側のカドを
中わり折り

24

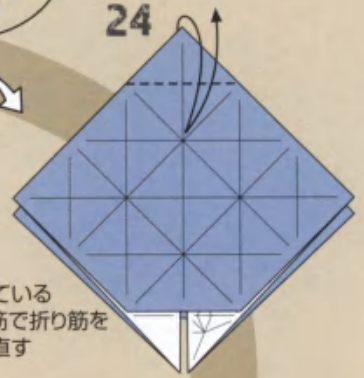

ついている
折り筋で折り筋を
つけ直す

27

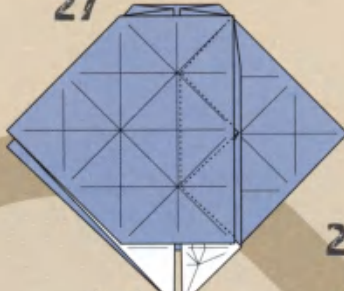

残りの
3つのカドも
26と同じように
折る

25

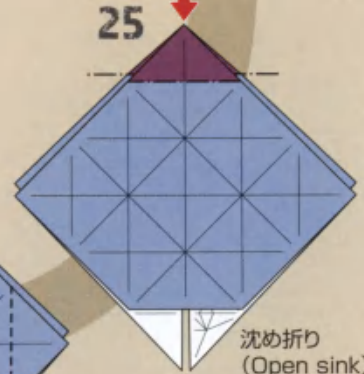

沈め折り
(Open sink)

28

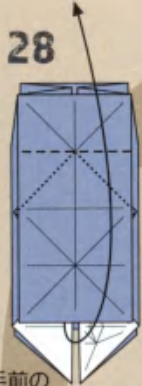

手前の
フチを上へ折って
起き上がった
部分をひろげる
ように折る
平らにはならない

26

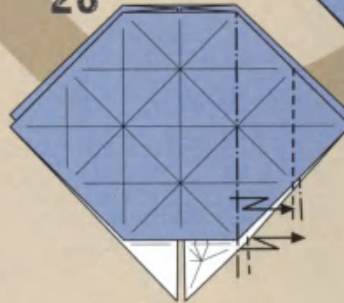

ついている折り筋で
両側で段折り

29

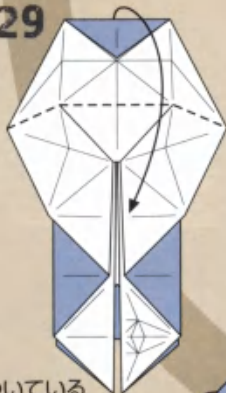

ついている
折り筋で平らに
折りたたむ

31

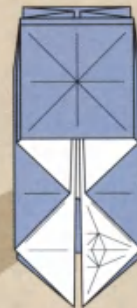

30

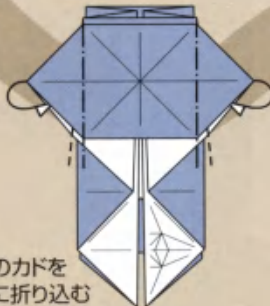

両側のカドを
内側に折り込む

32

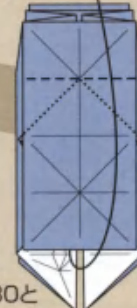

28~30と
同じように折る

33

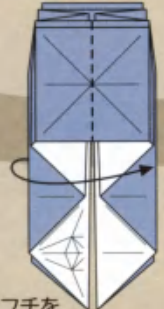

フチを
反対側へ折る



43
平らに戻す

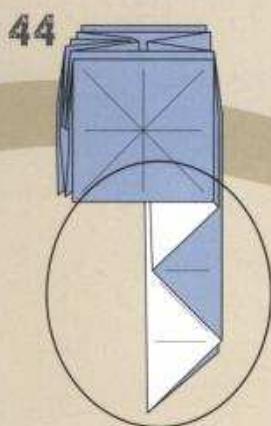

44

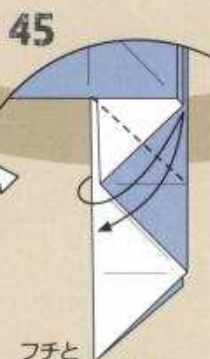

45
フチとフチを合わせて折り筋をつける

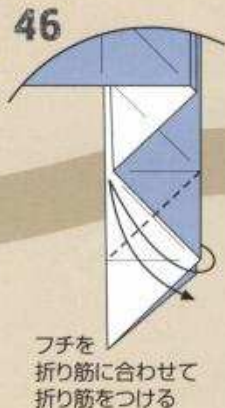

46
フチを折り筋に合わせて折り筋をつける



42
カドを内側に折る



41
内側をひろげてつぶすように折る

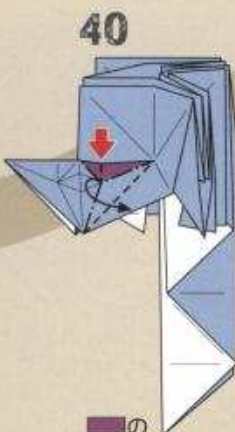

40

この部分をひろげてついている折り筋で折りたたむ
平らにはならない

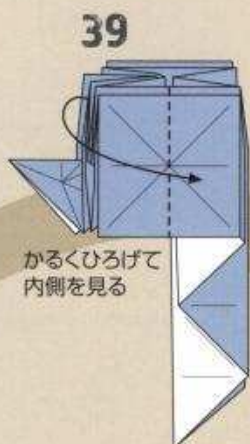

39

かるくひろげて内側を見る

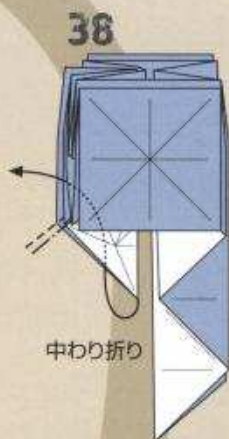

38

中わり折り

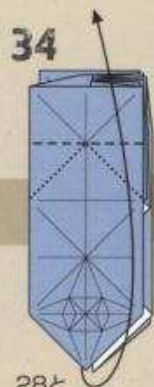

34

28と同じように折る
平らにはならない



35

平らに折りたたむ

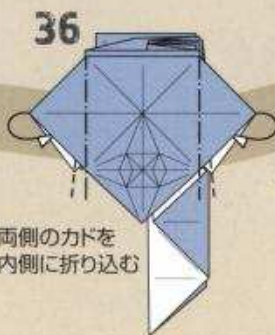

36

両側のカドを内側に折り込む

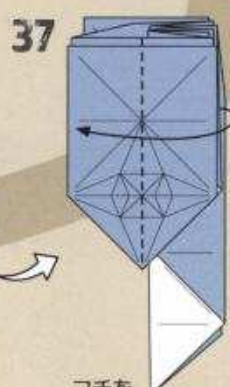

37

フチを反対側へ折る

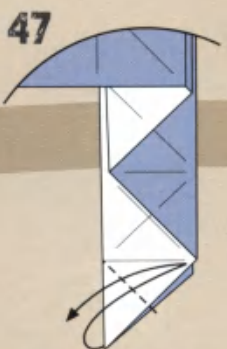

47 カドとカドを合わせて
折り筋をつける

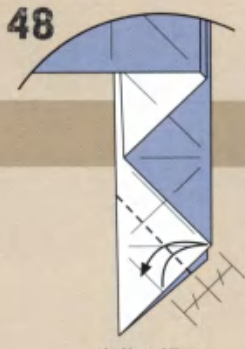

48 半分の幅で
折り筋をつける

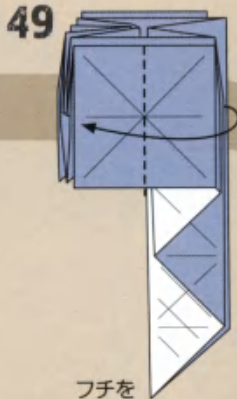

49 フチを
反対側へ折る

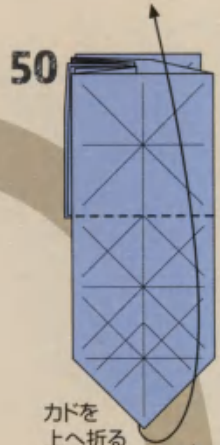

50 カドを
上へ折る

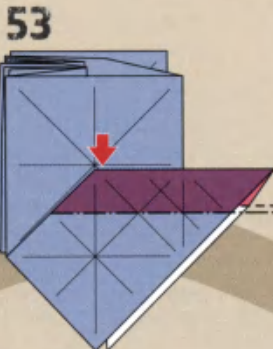

53 沈め折り
(Open sink)

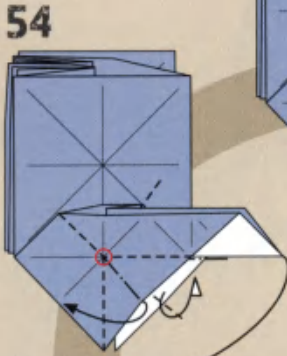

54 ついている
折り筋ですき間ひろげて
沈め折りした部分を
ひろげてつぶすように折る

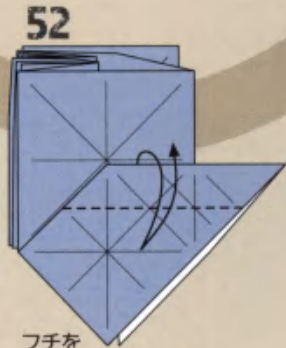

52 フチを
折り筋に合わせて
折り筋をつける

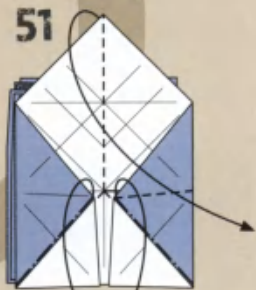

51 手前の
カドを下へひろげて
上のカドをつまむように
折りたたむ

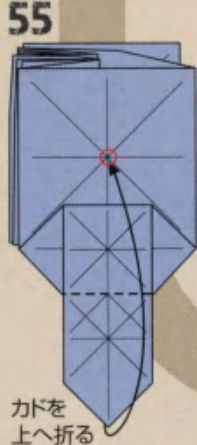

55 カドを
上へ折る

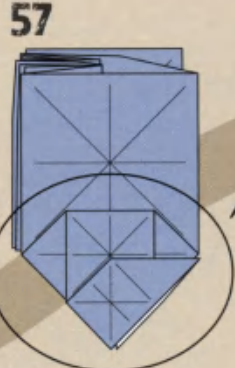

57 手前のカドを
下へひろげて
上のカドを
つまむように
折りたたむ

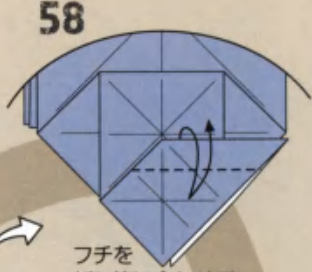

58 フチを
折り筋に合わせて
折り筋をつける

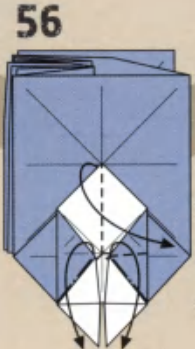

59 沈め折り
(Open sink)

69

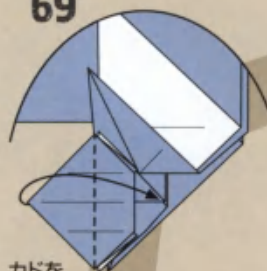

カドを
反対側へ折る

70

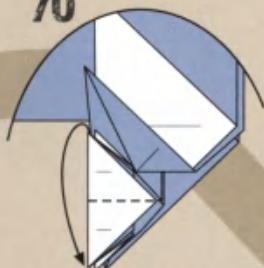

カドを下へ折る

72



中わり折り

71

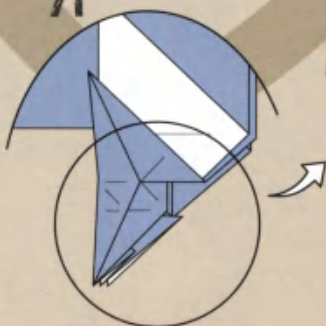

68

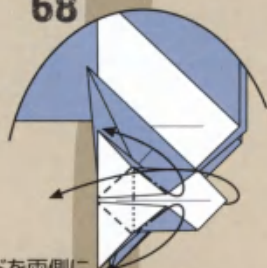

カドを両側に
ひろげるように折って
起き上がってきた部分を
つぶすように折る

65

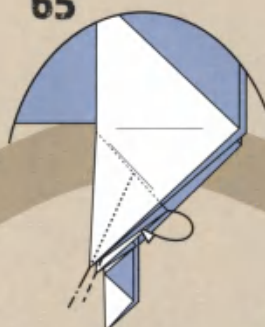

フチとフチを合わせて
カドを内側に折る
反対側も同じように折る

67

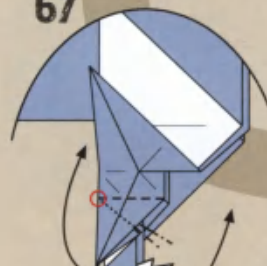

中心の
すき間をひろげて
つぶすように折る

66

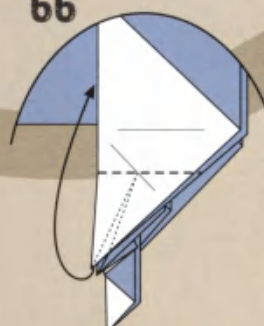

カドを上へ折る

64

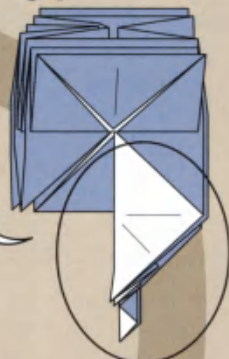

63

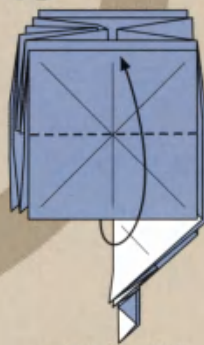

フチを上へ折る

60



ついている
折り筋ですき間をひろげて
沈め折りした部分を
ひろげてつぶすように折る

61

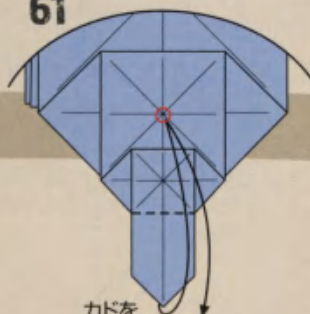

カドを
折り筋に合わせて
折り筋をつける

62

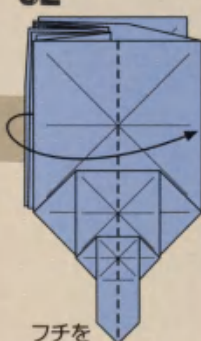

フチを
反対側へ折る

73

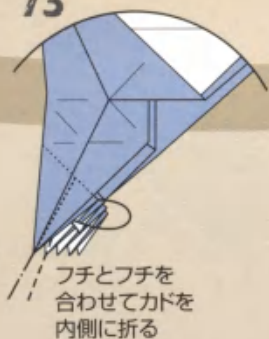

フチとフチを
合わせてカドを
内側に折る

74



残りの3箇所も
同じように折る

75

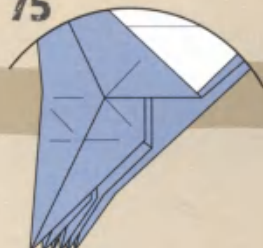

76

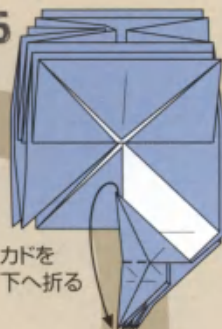

カドを
下へ折る

80

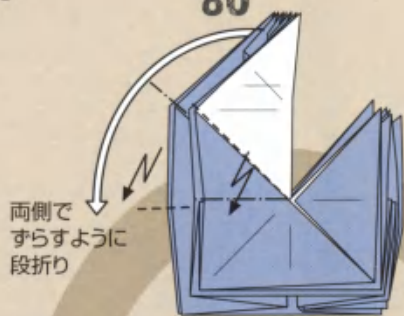

両側で
ずらすように
段折り

79

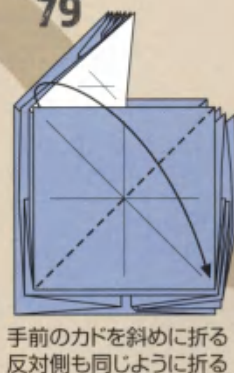

手前のカドを斜めに折る
反対側も同じように折る

77

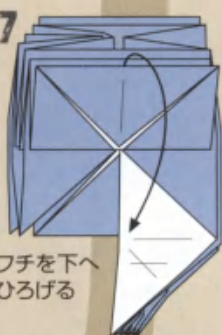

フチを下へ
ひろげる

81

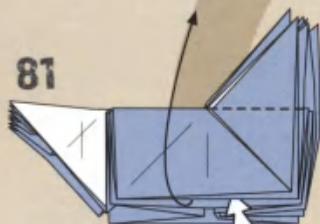

フチを上へ折る

78

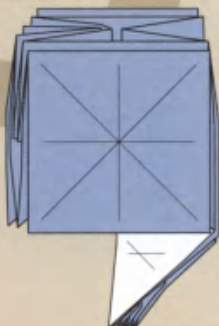

82

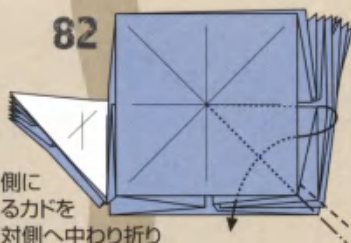

内側に
あるカドを
反対側へ中わり折り

83

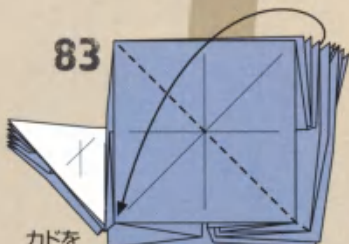

カドを
まとめて斜めに折る

86

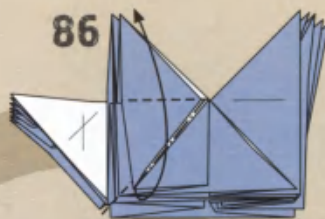

カドをつまむようにして
上へ折る

85

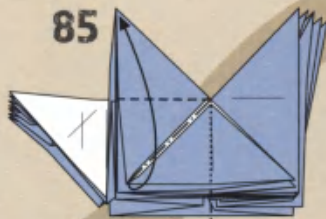

手前のカドをつまんで
ずらすように折る

87



反対側も
81~86と
同じように折る

84

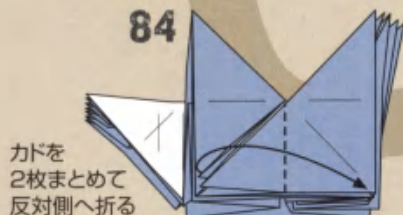

カドを
2枚まとめて
反対側へ折る

97

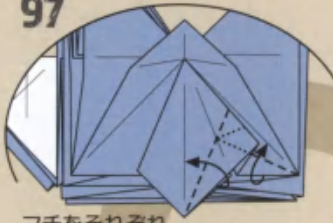

フチをそれぞれ
折り筋に合わせて折る
平らにはならない

100

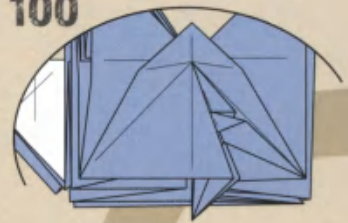

98

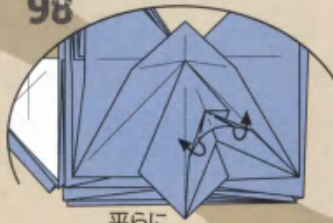

平らに
折りたたむ

99

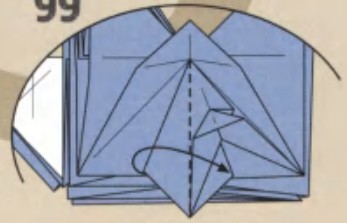

カドを反対側へ折る

96

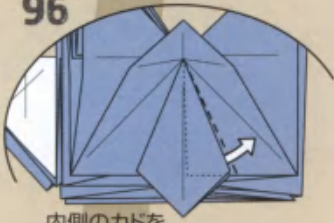

内側のカドを
1枚だけ引き出すように折る

95

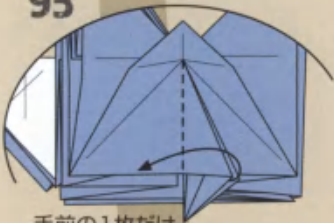

手前の1枚だけ
カドを反対側へ折る

93

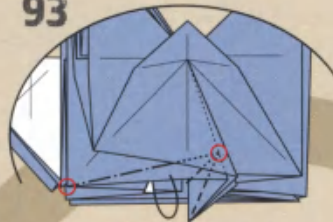

○を結ぶ線で
フチを後ろへ
折り込む

92

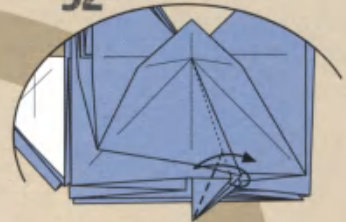

内側の1枚だけ
フチとフチを合わせて
折り筋をつける

94

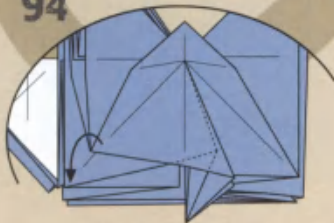

持ち上げていたカドを
元に戻す

91

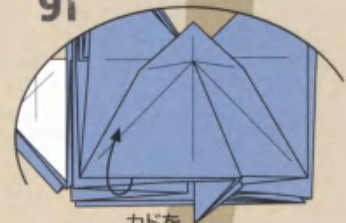

カドを
少し持ち上げる

88

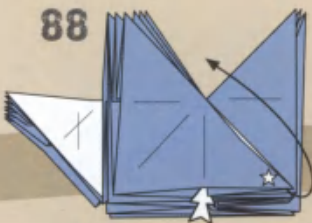

手前のカドをかるくひろげて
内側のすき間を見る

89

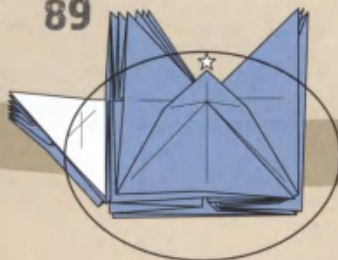

90

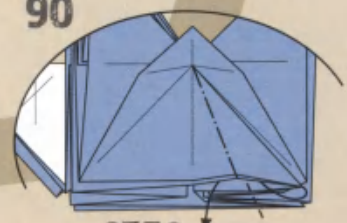

2番目の
すき間で中わり折り

101

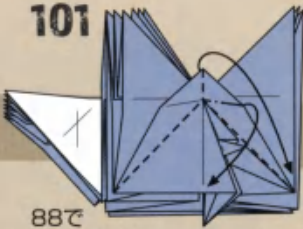

88で
ひろげたカドをつまむように
折って元に戻す

102

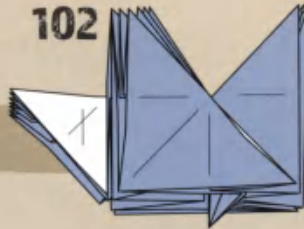

反対側も88~101と
同じように折る

103

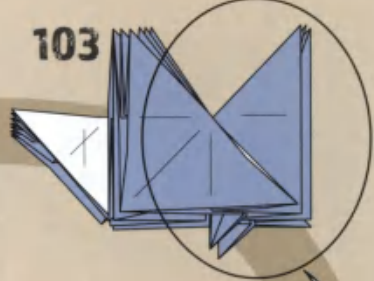

104

フチと
フチを合わせて
内側のカドを
中わり折りする
ように折る
反対側も
同じように折る

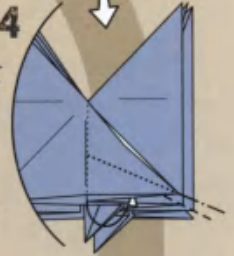

107

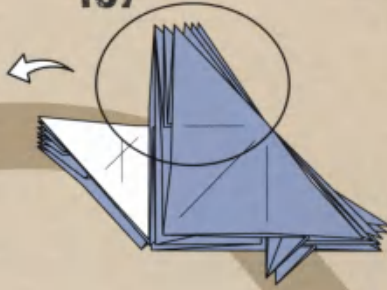

108

フチとフチを合わせて
内側のカドを
中わり折りする
ように折る
反対側も同じ
ように折る

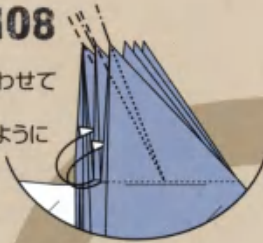

105

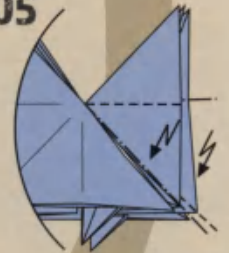

両側でずらすように
段折り

109

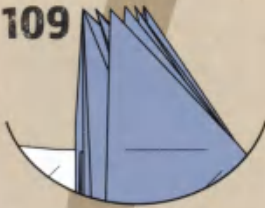

106

フチとフチを
合わせて内側の
カドを中わり折り
する
ように折る
反対側も同じように
折る

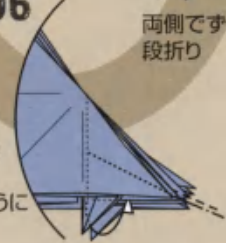

110

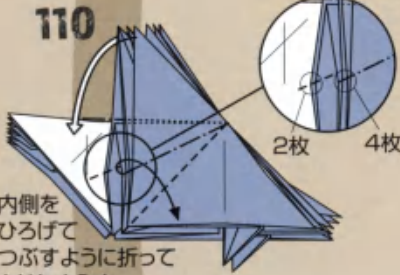

内側を
ひろげて
つぶすように折って
カドをずらす
すき間の位置に注意する

113

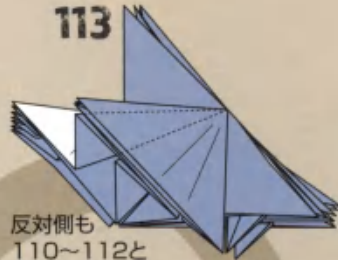

反対側も
110~112と
同じように折る

112

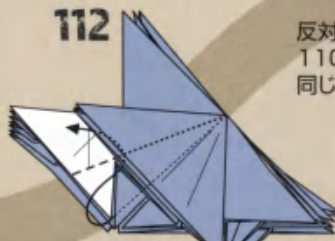

内側のカドを
中わり折りする
ようにして
反対側へ出す

111

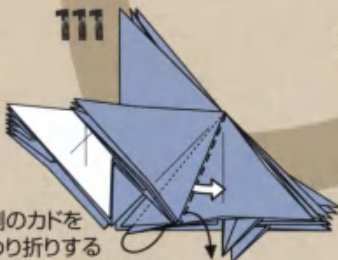

内側のカドを
中わり折りする
ようにして外側へ出す

114

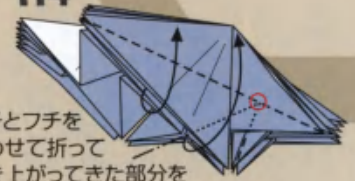

フチとフチを
合わせて折って
起き上がってきた部分
をつぶすように折る

125

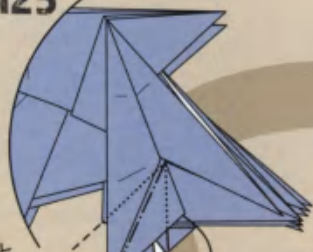

フチとフチを合わせて中わり折りするように折る
反対側も同じように折る

126

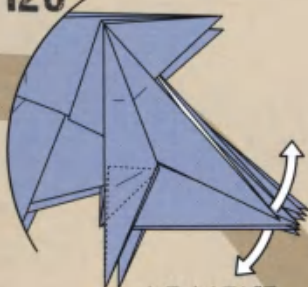

かるくひろげる

128

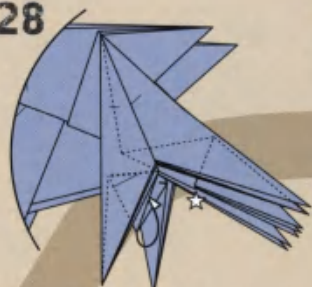

カドを上すき間に折り込む

127



フチをすき間に折り込むように両側で段折り

124

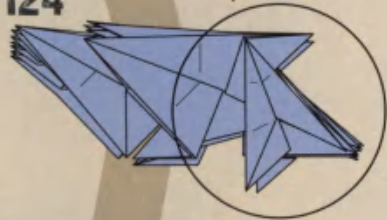

123

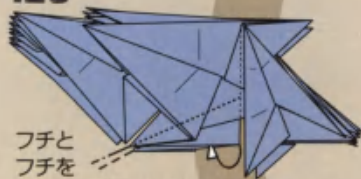

フチとフチを合わせて中わり折りするように折る

121

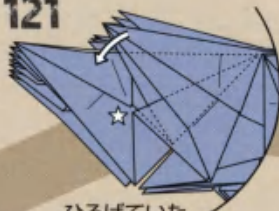

ひろげていた部分を戻す

120



内側の重なりを入れ替えて☆のカドを手前にする

122

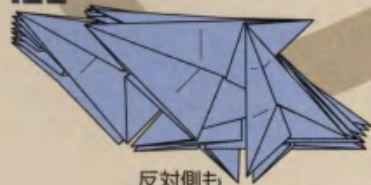

反対側も114~121と同じように折る

119



116

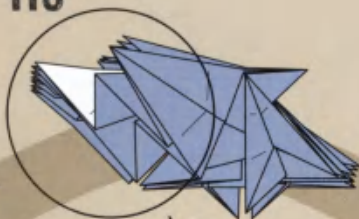

115



カドをかるくひろげて下の部分を見る

117



フチとフチを合わせて内側へ折り込む

118

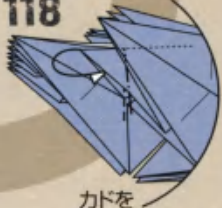

カドを内側に折り込む

129

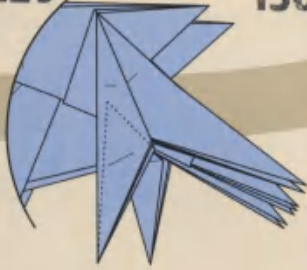

130

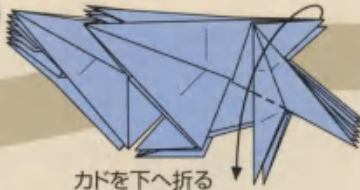

カドを下へ折る

131

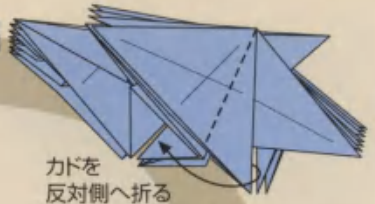
カドを
反対側へ折る

132

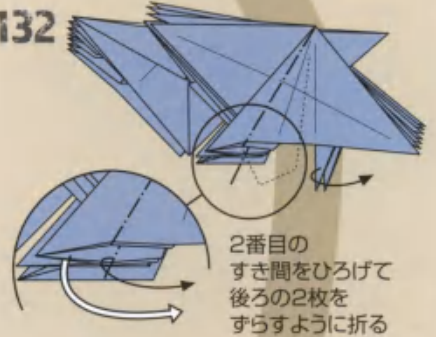
2番目の
すき間をひろげて
後ろの2枚を
ずらすように折る

135

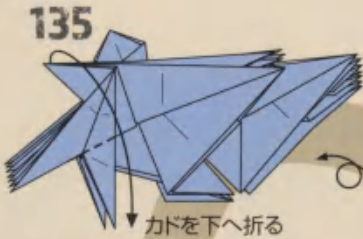

カドを下へ折る

134

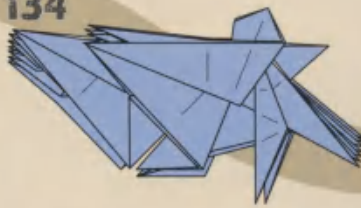

133

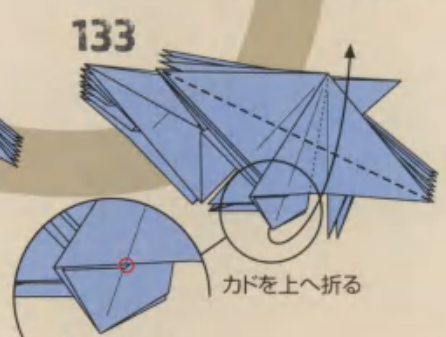

カドを上へ折る

136

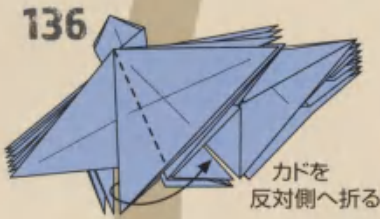
カドを
反対側へ折る○のところで
折り筋を合わせる

137

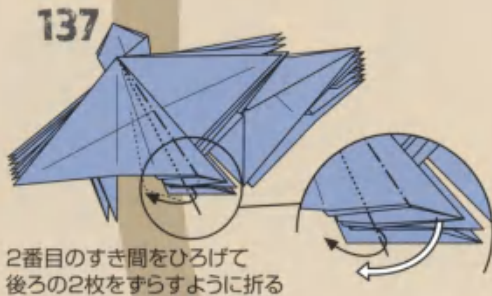
2番目のすき間をひろげて
後ろの2枚をずらすように折る

140

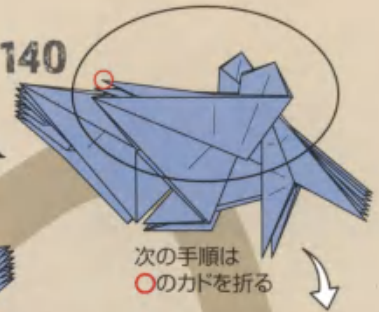
次の手順は
○のカドを折る

138

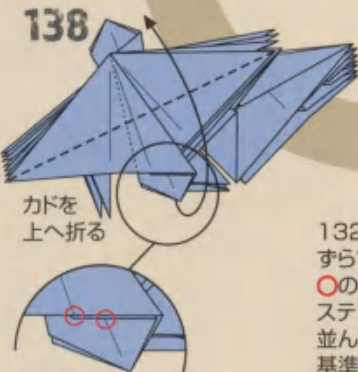
カドを
上へ折る

139



132と137では
ずらす角度を変えているため
○の2つのカドの位置が異なる
ステゴサウルスの背中の板は互い違いに
並んでおり、この2つのカドのすれを
基準にして、その他の背中の板となるカドを
互い違いになるよう折り出すとよい
これから背中の板を折り出す手順が続くので
その点を意識して折り進める

141

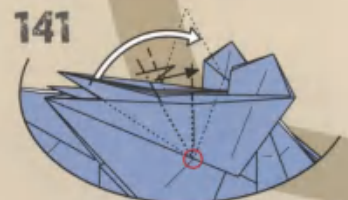
手前のカドの1番奥の
すき間をひろげて
ずらすように段折り

133とは違い
○のところの
折り筋はずらす

151

カドを後ろの
118で折った
部分のすき間に
差し込んで留める

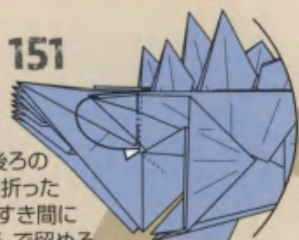

155

カドを
斜めに折る

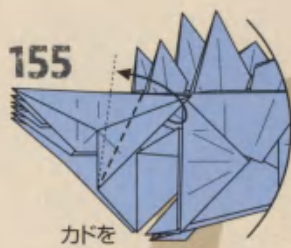

150

フチを
引き出す

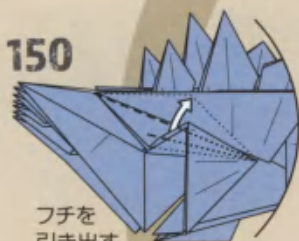

152

内側の
カドを後ろへ折る

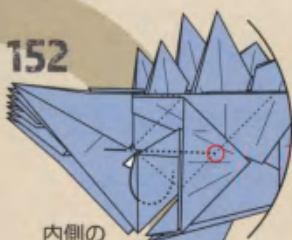

154

カドを反対側へ折る

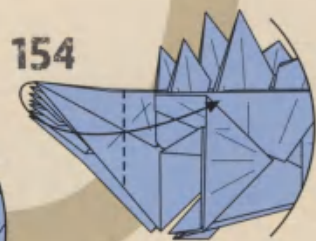

153

反対側も
148~152と
同じように折る

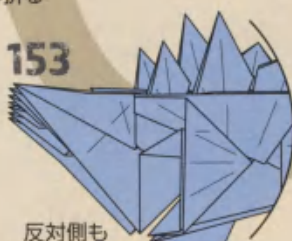

149

○を結ぶ線で
引き寄せるように折る

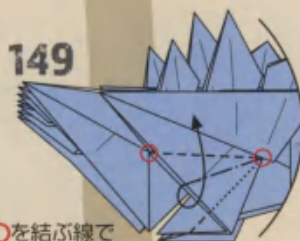

148

カドを折り筋に合わせて
折り筋をつける

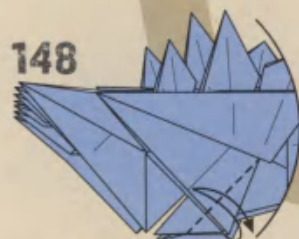

147

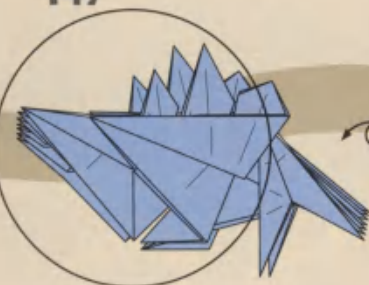

146

★の2つのカドを
141~143と
同じように折る
☆のカドと互い違いに
並ぶように角度をずらして
調整しながら折る



145

142

もう1つのカドも同じようにして
ひろげてずらすように段折り

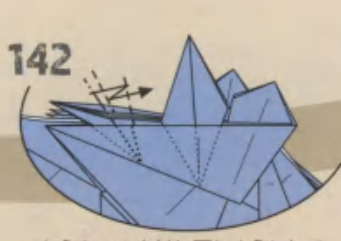

143

手前のフチをはがすようにして
反対側へ折る

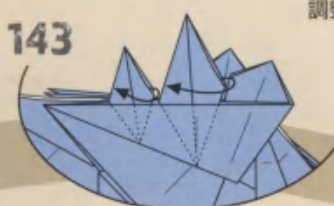

144



156

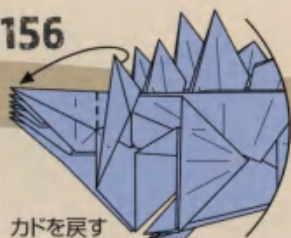

カドを戻す

157

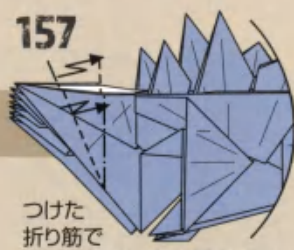

つけた折り筋で
両側で段折りするように折る

158

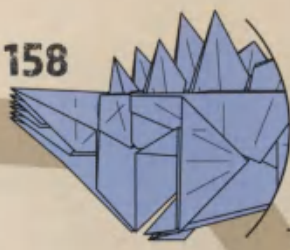

159

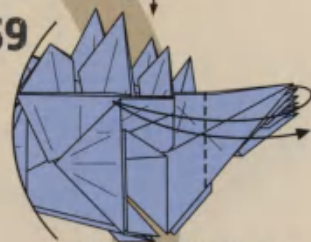

カドを反対側に折って
折り筋をつける

162

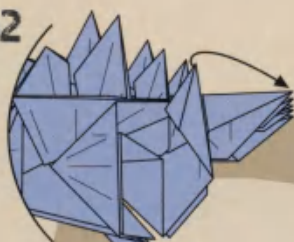

カドを戻す

161

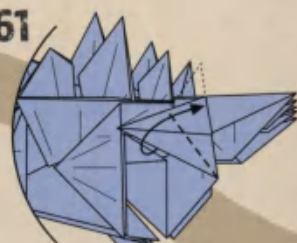

フチとフチを合わせて折る

160

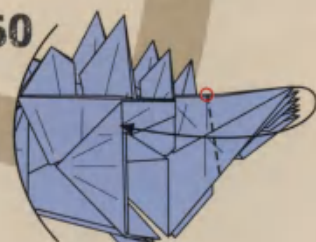

○のところから
カドを少しずらして
斜めに折る

163

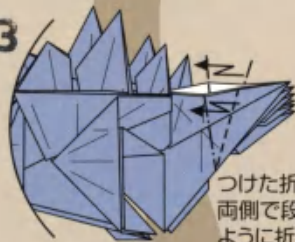

つけた折り筋で
両側で段折りする
ように折る

164

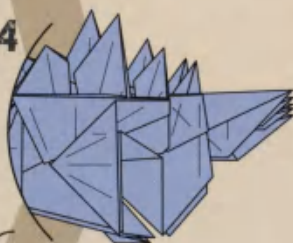

168

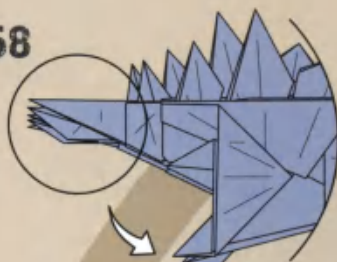

165

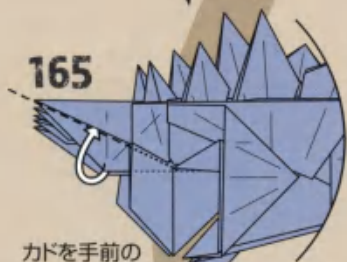

カドを手前の
すき間に折り込む

169



カドを
すき間に折り込む
起き上がった部分は
つぶすように折る

166

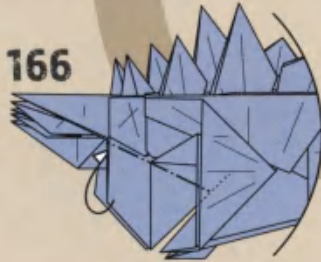

カドを後ろへ折る

167

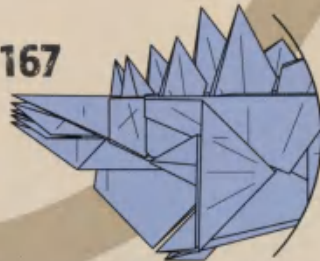

反対側も165~166と
同じように折る

170

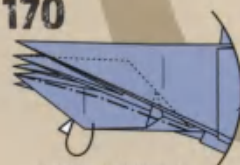

カドをすぐ後ろの
すき間に折り込む

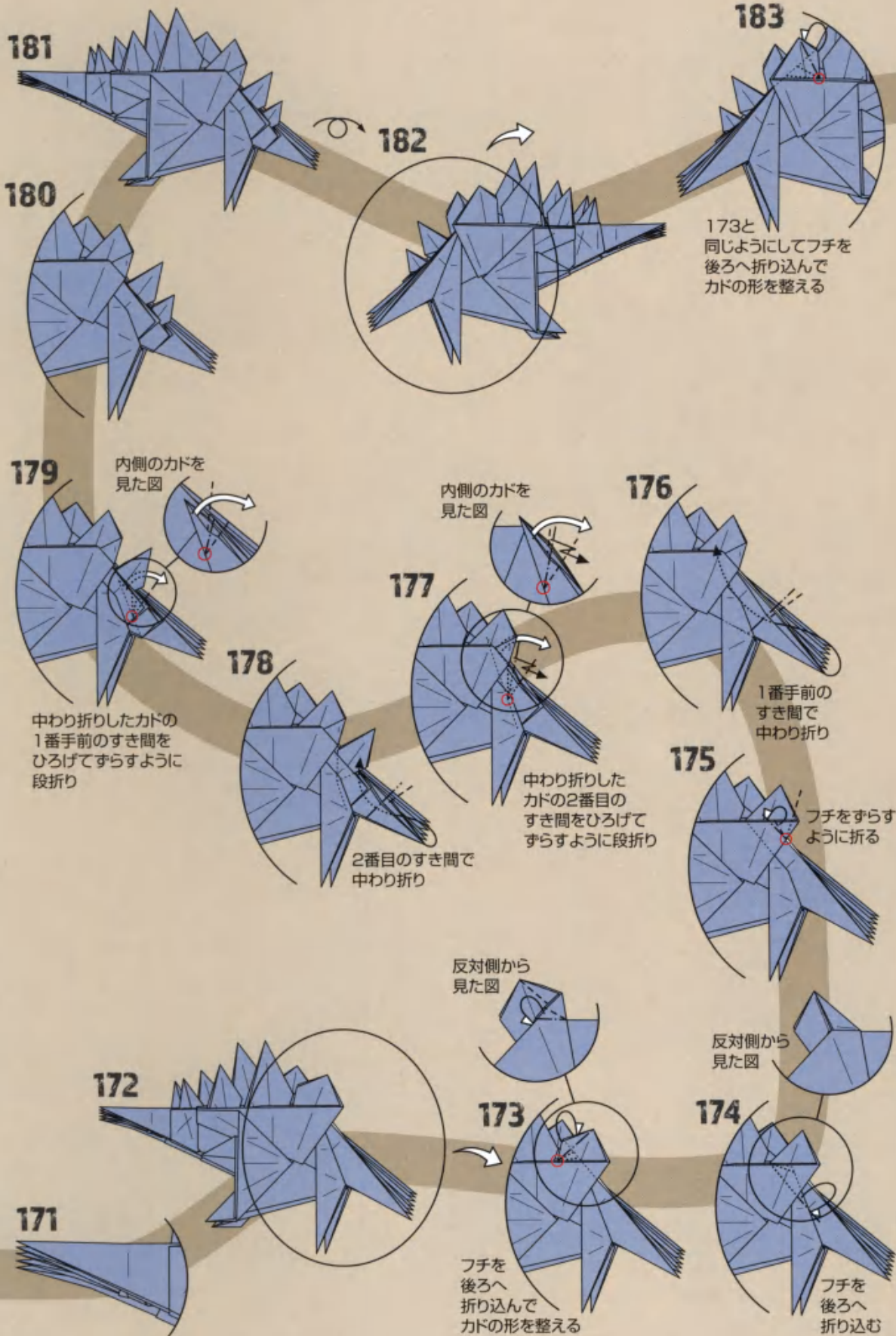

181

180

182

183

173と
同じようにしてフチを
後ろへ折り込んで
カドの形を整える

179

内側のカドを
見た図

内側のカドを
見た図

176

177

178

中わり折りしたカドの
1番手前のすき間を
ひろげてすらすらように
段折り

1番手前の
すき間で
中わり折り

2番目のすき間で
中わり折り

中わり折りした
カドの2番目の
すき間をひろげて
すらすらように段折り

175

フチをすらす
らように折る

172

反対側から
見た図

反対側から
見た図

173

174

171

フチを
後ろへ
折り込んで
カドの形を整える

フチを
後ろへ
折り込む

184

フチを後ろへ
折り込む

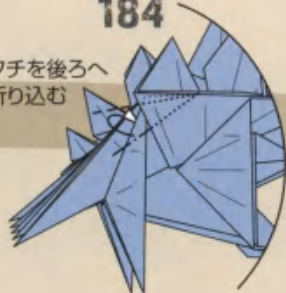

185

カドを後ろへ折る

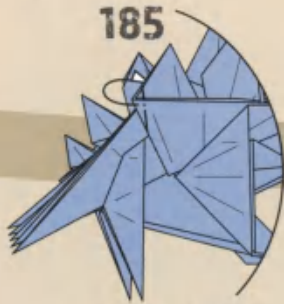

186



187~190では
★の2つのカドを
176~182と
同じように折る
☆のカドと
互い違いに並ぶように
中わり折りの
大きさや角度を
調整しながら
折るとよい

187

1番手前のすき間で
中わり折り
176より
少し大きめに
折る

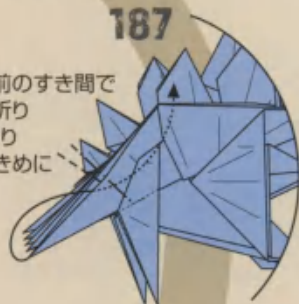

190

内側のカドを
見た図

中わり折りしたカドの
1番手前のすき間を
ひろげてすらすらように段折り

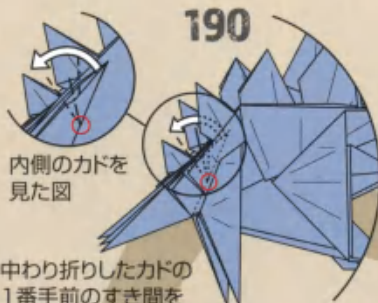

189

2番目の
すき間で中わり折り
178より少し
大きめに折る

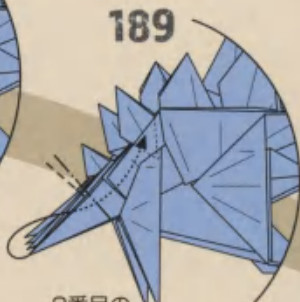

188



内側のカドを
見た図

中わり折りしたカドの
2番目のすき間をひろげて
すらすらように段折り

191

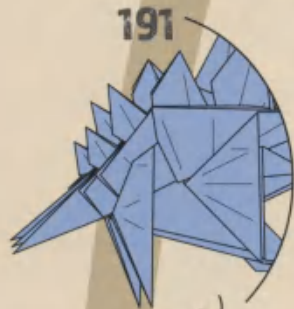

192

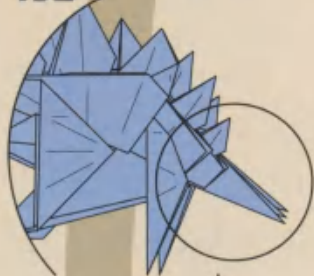

193

中心のカドをつまんで
すらすらように引き出す

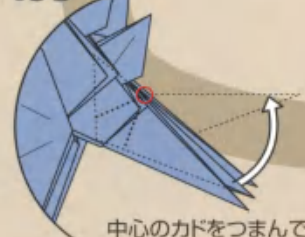

194

1番手前の
すき間をひろげて
つぶすように折る



195

後ろへ段折り

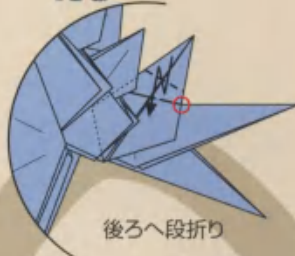

196

反対側も194~195と
同じように折る
カドが交互になるように
調整する

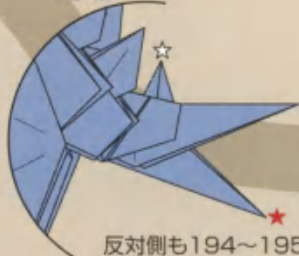

207

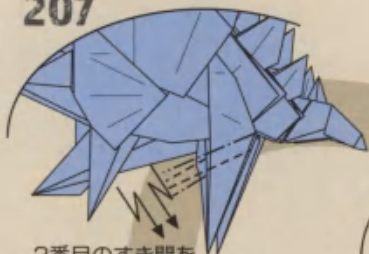

2番目のすき間を
ひろげて両側で段折り

210

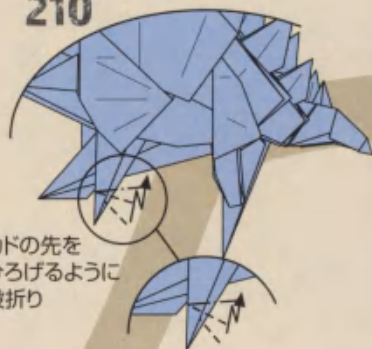

カドの先を
ひろげるように
段折り

206

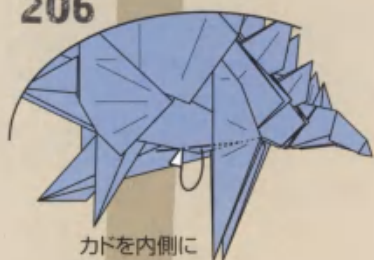

カドを内側に
折り込む

208

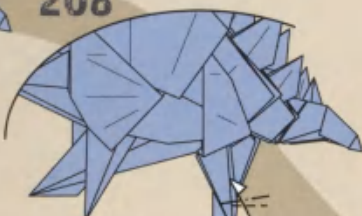

カドを
内側に折り込む

209



カドを
内側に折り込む

205

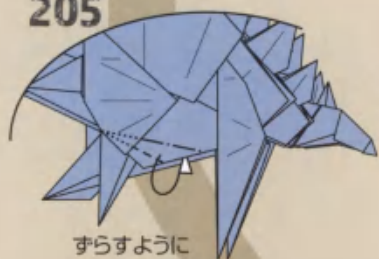

すらすらように
フチを内側に
折り込む

202

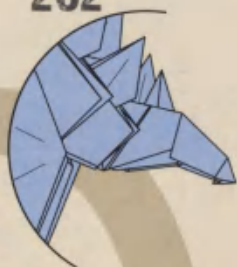

203

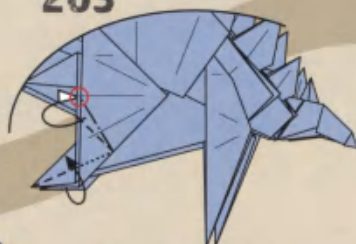

フチとフチを合わせて
すらすらように折る

204

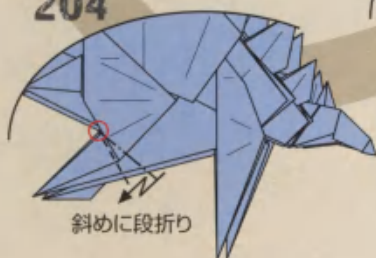

斜めに段折り

201



カドを内側に
折り込む

197



両側で
かぶせるように
段折り

198

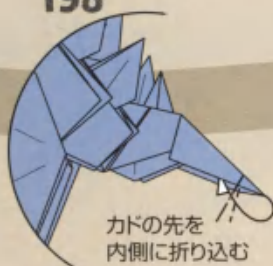

カドの先を
内側に折り込む

199



カドを内側に
折り込む

200



両側で
かぶせるように
段折り

211

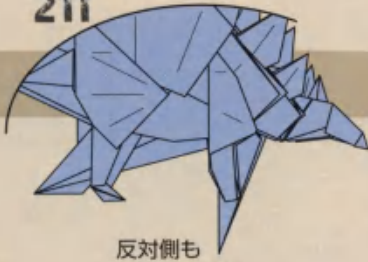

反対側も
203~210と
同じように折る

212

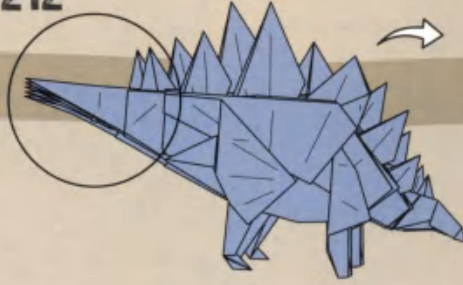

213



カドを
反対側へ折る

214

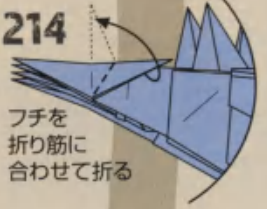

フチを
折り筋に
合わせて折る

215

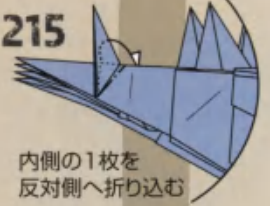

内側の1枚を
反対側へ折り込む

216



カドを
斜めに折る

217

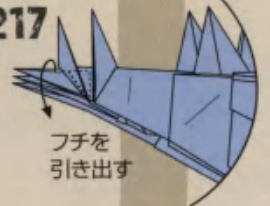

フチを
引き出す

218

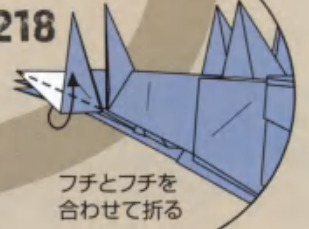

フチとフチを
合わせて折る

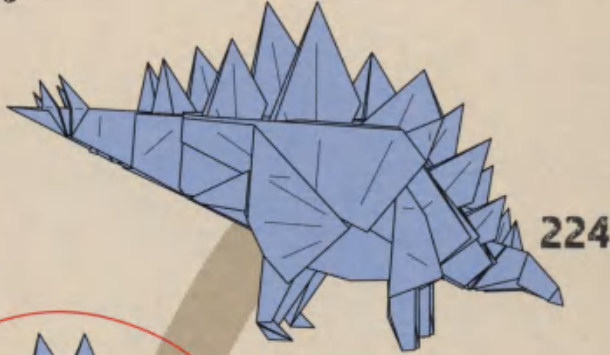

224

できあがり

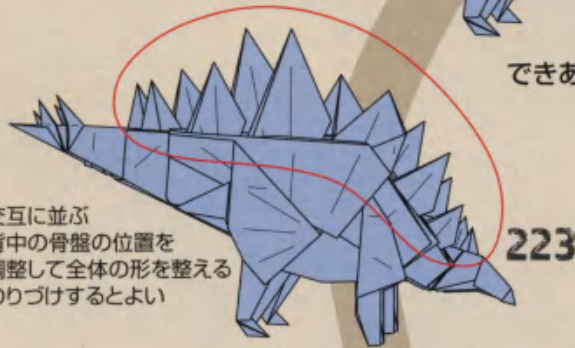

223

交互に並ぶ
背中の骨盤の位置を
調整して全体の形を整える
のりづけするとよい

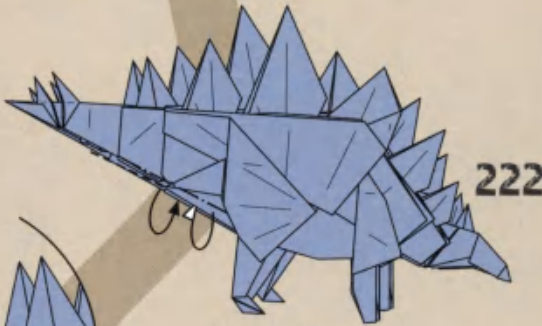

222

フチを内側に折って
尻尾を細くする

221

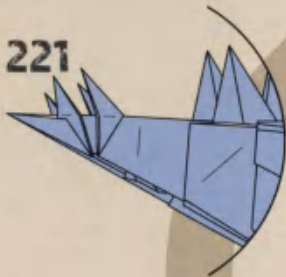

220

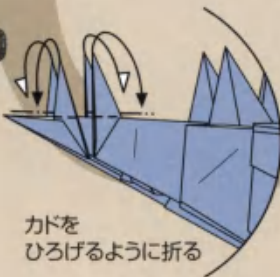

カドを
ひろげるように折る

219



反対側も
213~218と
同じように折る

Pteranodon

プテラノドン



Creator ジェイソン・クー Jason Ku

Paper 正方形1枚 (30×30cm推奨)

Level ★★★★★

Dinosaurs Data

翼竜類/白亜紀
約1.8m/北アメリカ

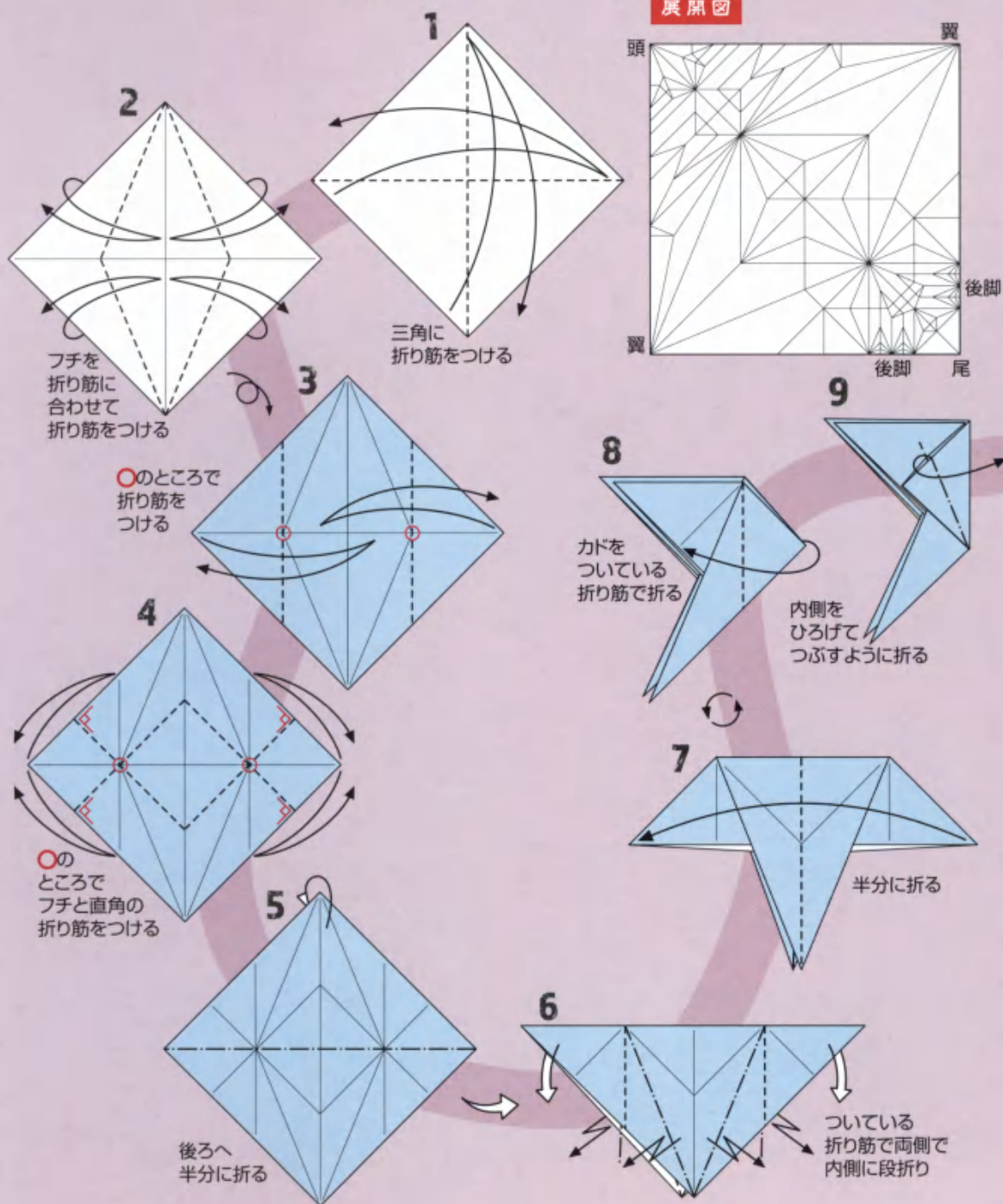

12



カドを
上へ折る

13



カドを
横へ折る

14

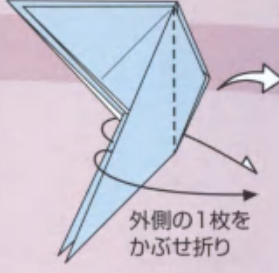

外側の1枚を
かぶせ折り

15

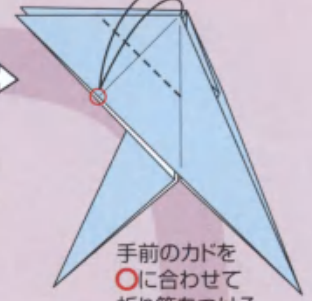

手前のカドを
○に合わせて
折り筋をつける

11



内側を
ひろげて
つぶすように
折る

16

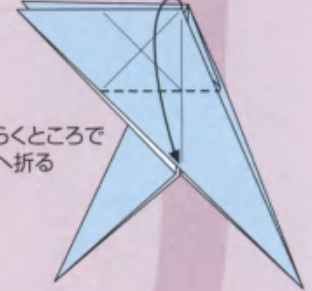

ひらくところで
下へ折る

10



フチを
中心に
合わせて
折り筋を
つける

18



途中の図
かるく内側を
ひろげて見た図

17



内側の1枚を
引き出す

19



途中の図

20

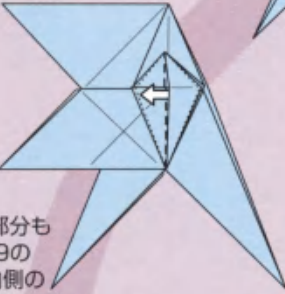

手前の部分も
17~19の
ように内側の
1枚を引き出す

23

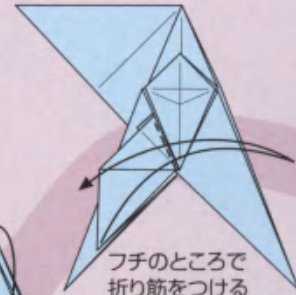

フチのところで
折り筋をつける

24

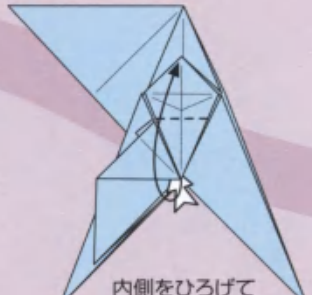

内側をひろげて
カドとカドを
合わせて折る
平らにはならない

21

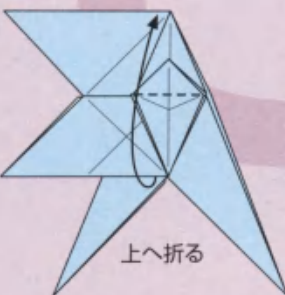

上へ折る

22

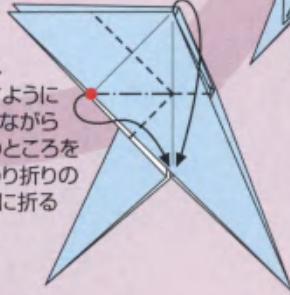

下へ
戻すように
折りながら
●のところを
中わり折りの
ように折る

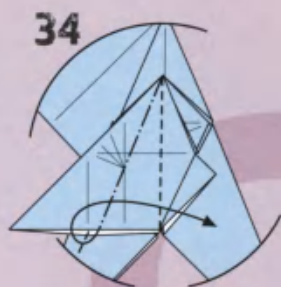

内側をひろげて
つぶすように折る

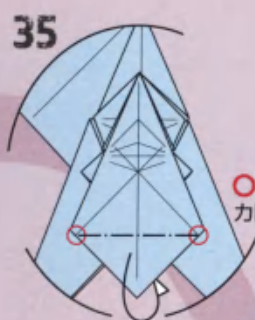

○を結ぶ線で
カドを後ろへ折る

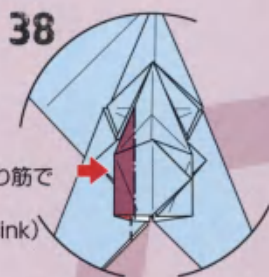

つけた折り筋で
沈め折り
(Open sink)

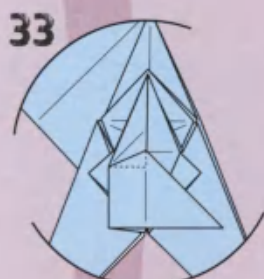

29の形まで戻す

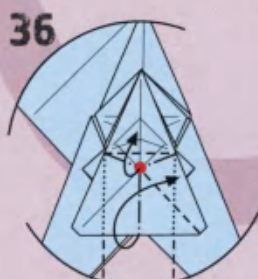

ついている折り筋で
中心線をつまんで
折りたたむ

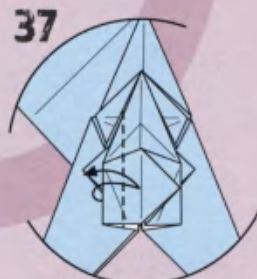

フチを折り筋に合わせて
折り筋をつける

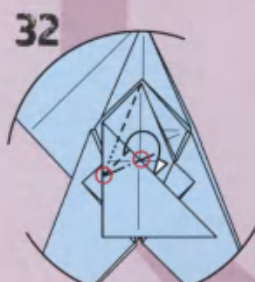

○を結ぶ線で
内側に引き寄せ
るように折る



フチを折り筋に
合わせて折り筋を
つける

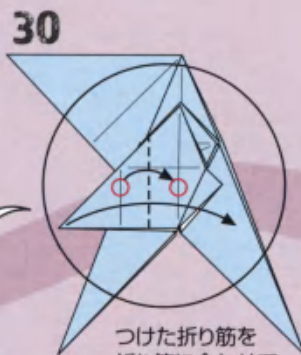

つけた折り筋を
折り筋に合わせて
横へ折る

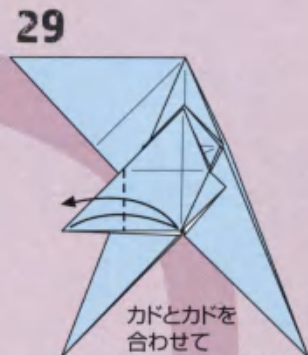

カドとカドを
合わせて
折り筋をつける

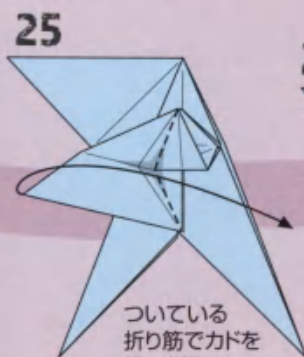

ついている
折り筋でカドを
横へ折る

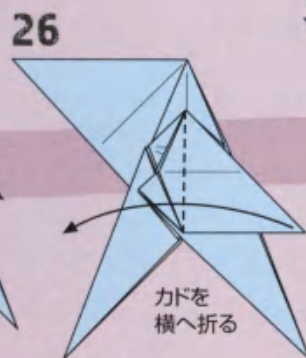

カドを
横へ折る

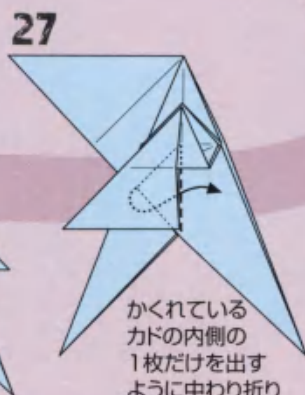

かくれている
カドの内側の
1枚だけを出す
ように中わり折り

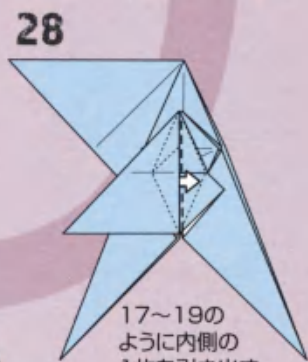

17~19の
ように内側の
1枚を引き出す

39

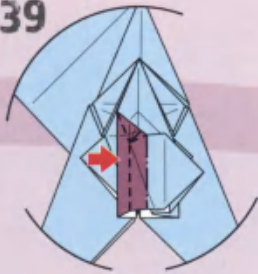

途中の図

40

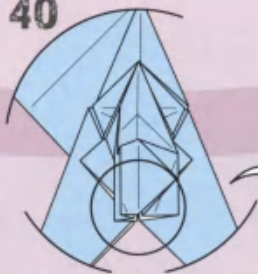

41

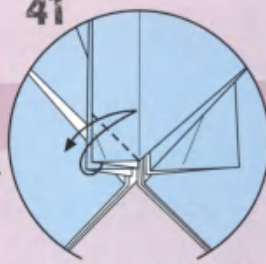

フチを折り筋に合わせて
折り筋をつける

42

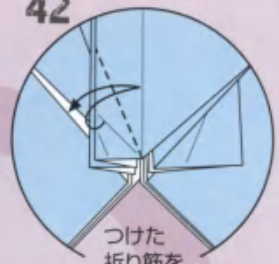

つけた
折り筋を
折り筋に合わせて
折り筋をつける

43

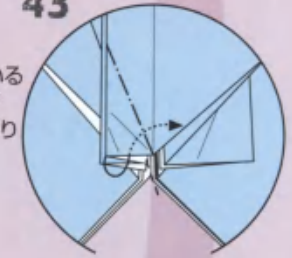

ついている
折り筋で
中わり折り

46

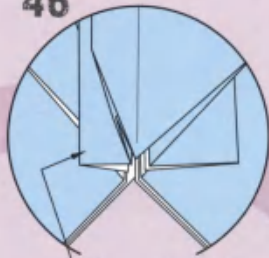

もう1つのヒダも
41~45と
同じように折る

47

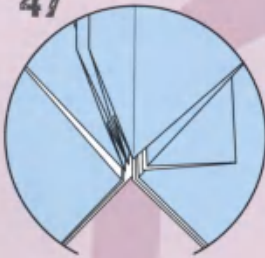

45

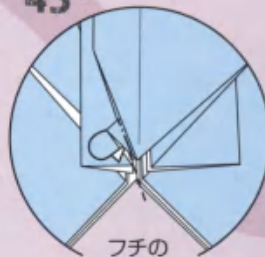

フチの
ところでカドを
内側に折り込む

44

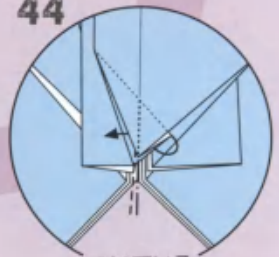

ついている
折り筋で
中わり折り

48

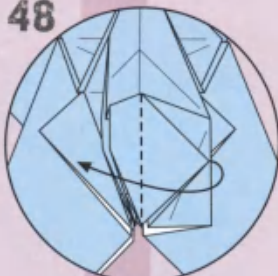

カドを反対側へ折る

52

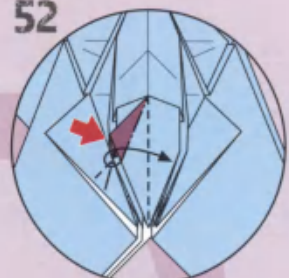

カドをひろげて
つぶすように折る

49

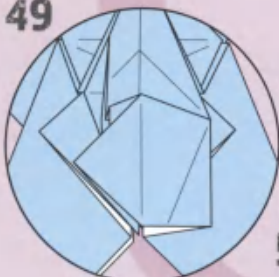

反対側も37~46と
同じように折る

51

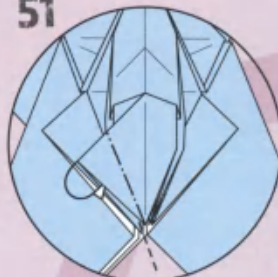

カドを内側に折り込む

50

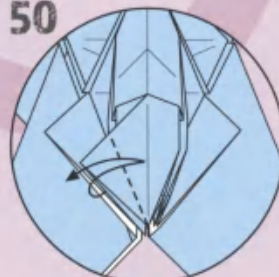

フチを
折り筋に合わせて
折り筋をつける

53

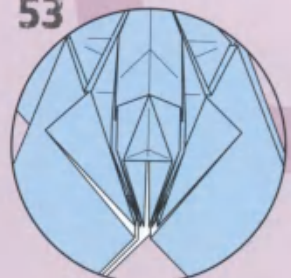

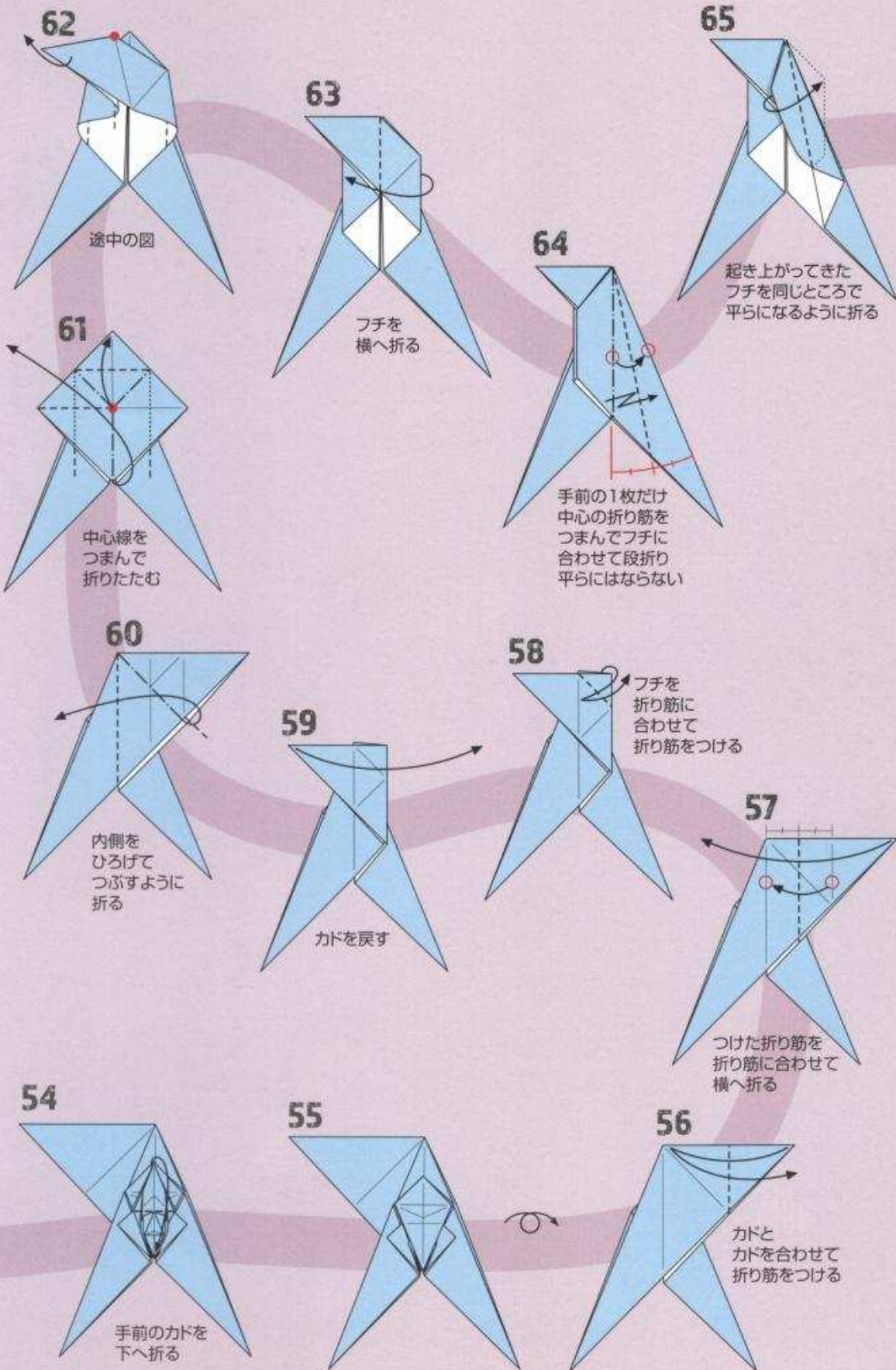

66

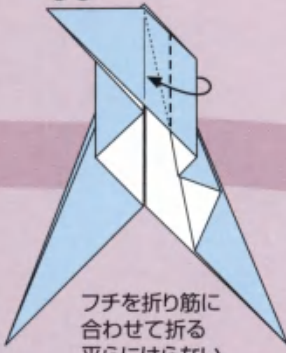

フチを折り筋に合わせて折る
平らにはらない

67

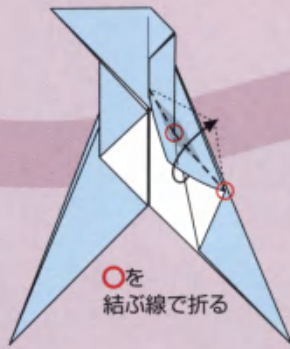

○を
結ぶ線で折る

68

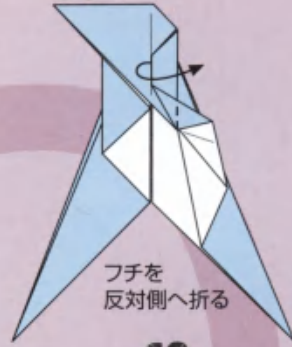

フチを
反対側へ折る

69

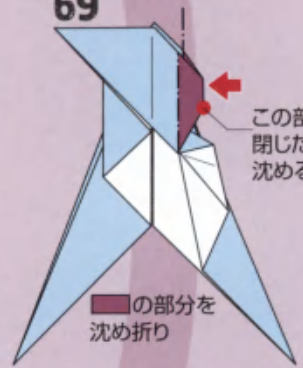

この部分は
閉じたまま
沈める

■の部分
を沈め折り

72

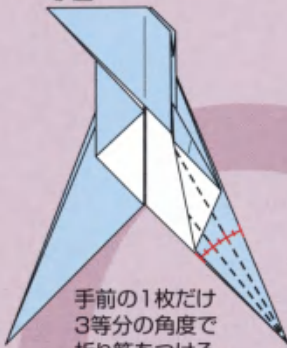

手前の1枚だけ
3等分の角度で
折り筋をつける

71



○を結ぶ線で
折る

70



途中の図

73

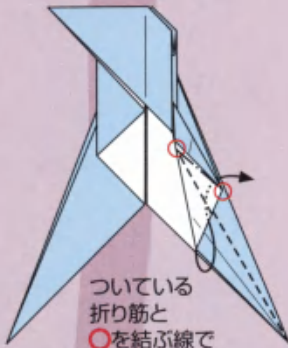

ついている
折り筋と
○を結ぶ線で
中わり折り

74

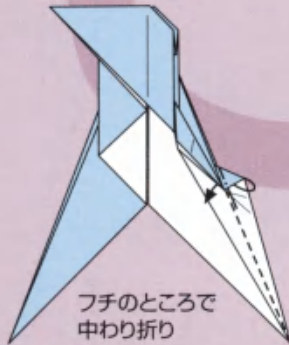

フチのところで
中わり折り

75



カドを
反対側へ折る

76



反対側も
63~74と
同じように折る

77



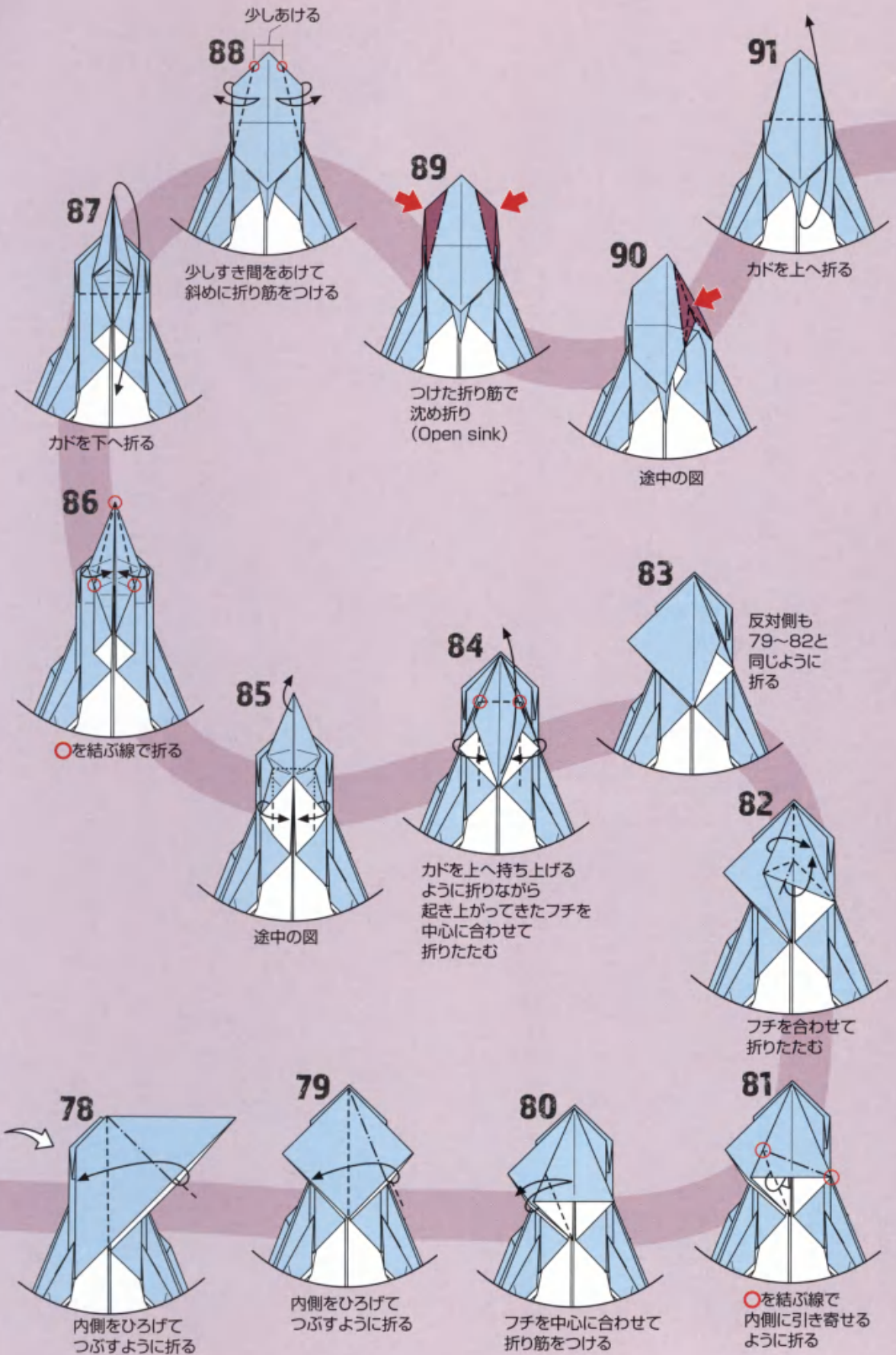



92

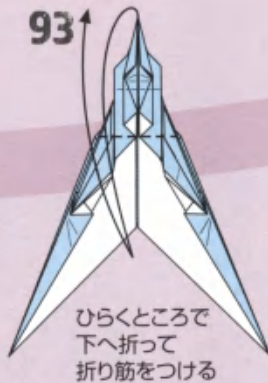

93

ひらくところで
下へ折って
折り筋をつける

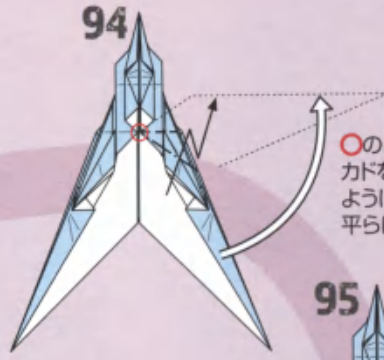

94

○のところから
カドをすらす
ように段折り
平らにはならない



95

起き上がって
きた部分が
平らになる
ように折りたたむ



98

反対側も94~97と
同じように折る

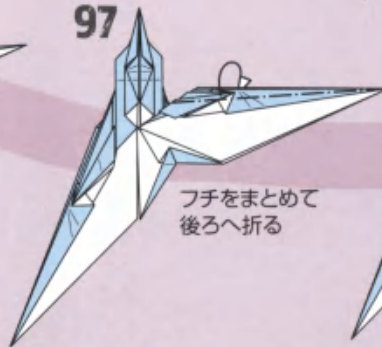

97

フチをまとめて
後ろへ折る

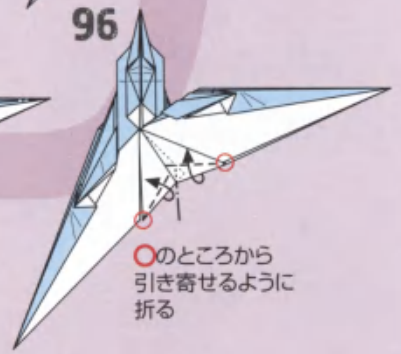

96

○のところから
引き寄せるように
折る

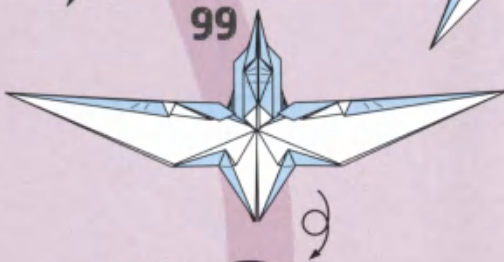

99

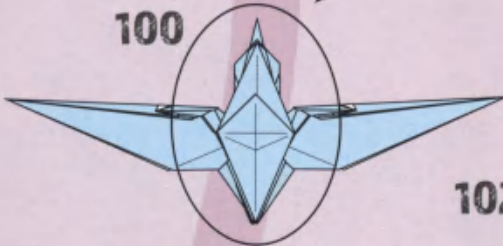

100

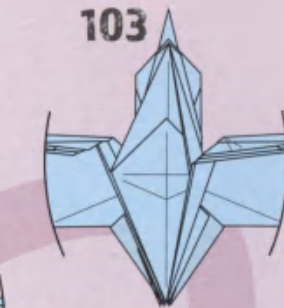

103

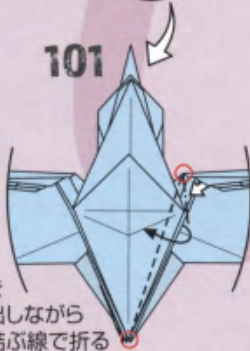

101

フチを
引き出しながら
○を結ぶ線で折る

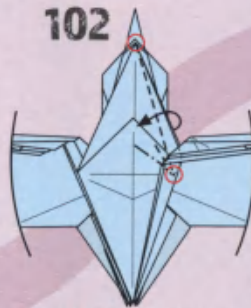

102

○のところから
フチを引き寄せる
ように折る

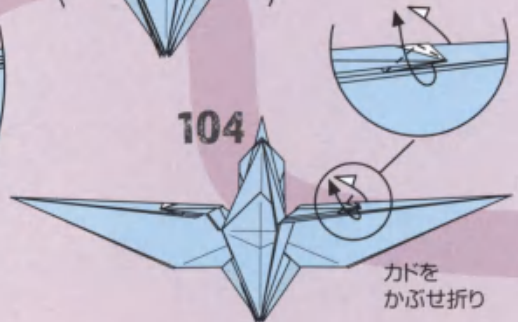

104

カドを
かぶせ折り

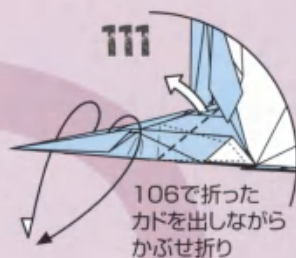

111
106で折った
カドを出しながら
かぶせ折り

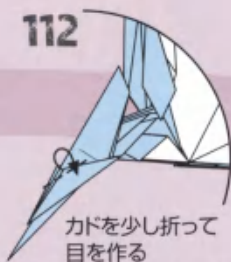

112
カドを少し折って
目を作る
反対側も同じように
折る

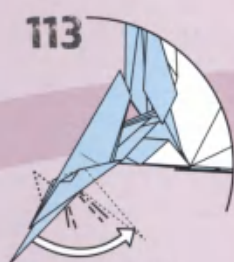

113
細長いカドを
ずらすように折る

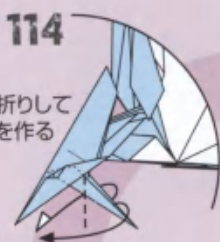

114
かぶせ折りして
下あごを作る

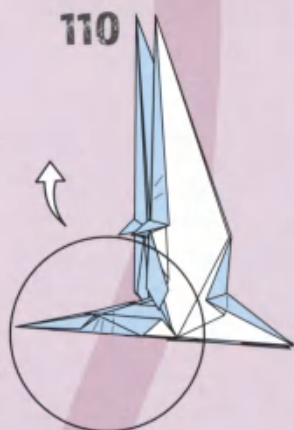

110

できあがり

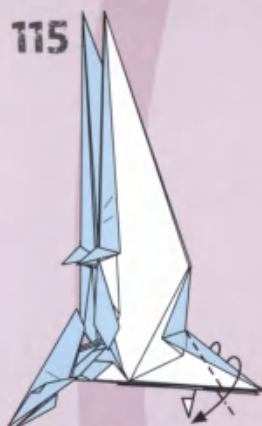
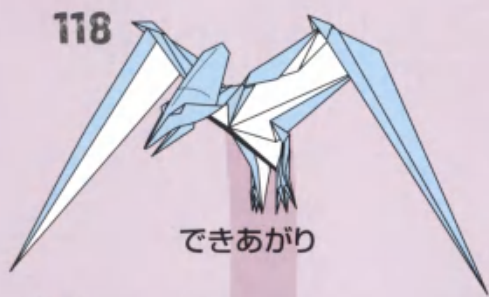

115
カドを下へ折る

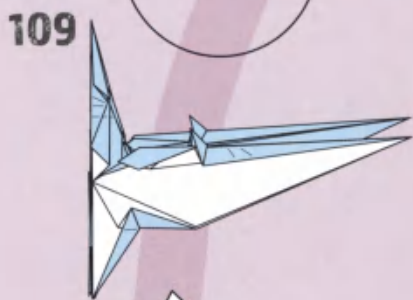

109

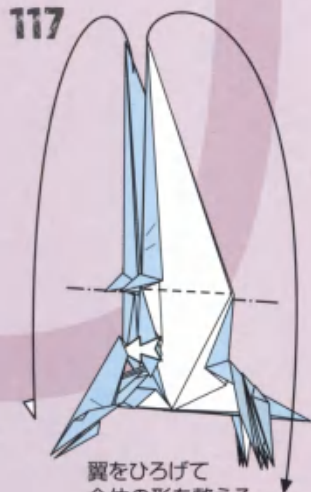

117
翼をひろげて
全体の形を整える

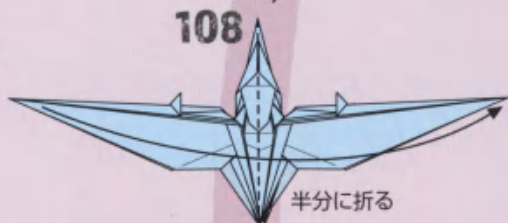

108
半分に折る

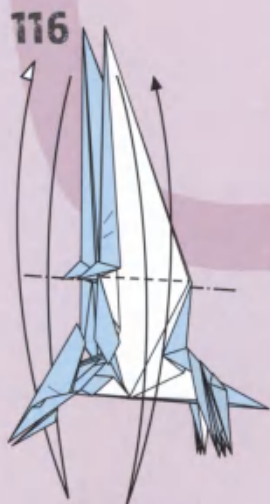

116
カドを下へ折って
折り筋をつける

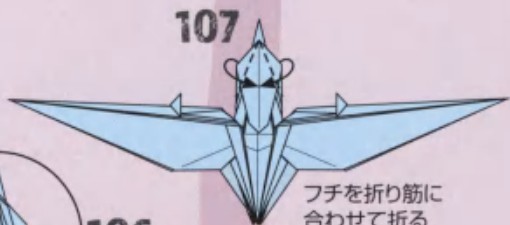

107
フチを折り筋に
合わせて折る

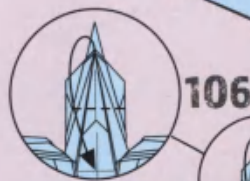

106
手前のカドを
下へ折る

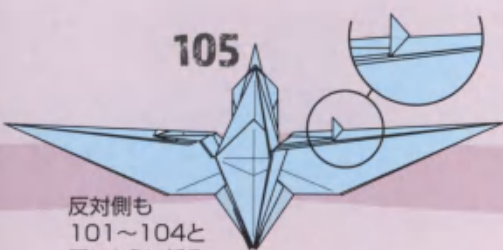

105
反対側も
101~104と
同じように折る

Rhamphorhynchus

ランフォリンクス

Creator 袋井一樹 Fukuroi Kazuki

Paper 正方形1枚 (35×35cm推奨)

Level ★★★★★☆

Dinosaurs Data

翼竜類/ジュラ紀
約1.2m/ヨーロッパ



展開図

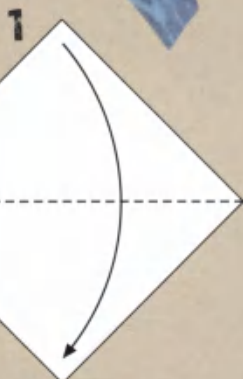
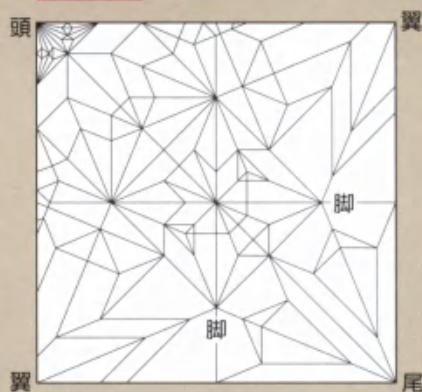

三角に折る

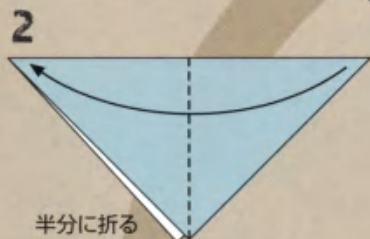

半分に折る

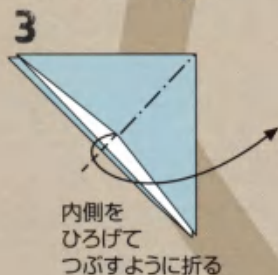

内側を
ひろげて
つぶすように折る

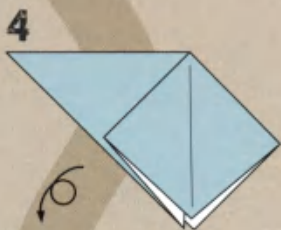

4

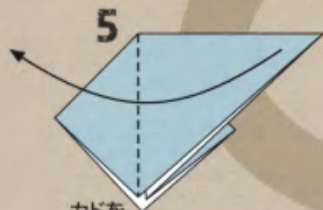

カドを
反対側へ折る

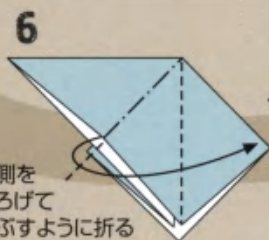

内側を
ひろげて
つぶすように折る

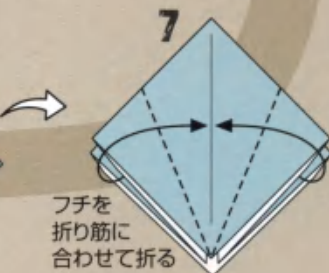

フチを
折り筋に
合わせて折る



戻す

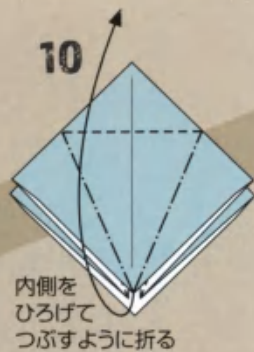

内側を
ひろげて
つぶすように折る

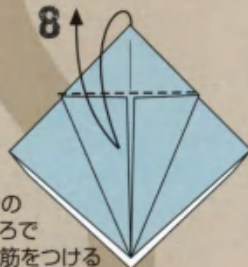

フチの
ところで
折り筋をつける

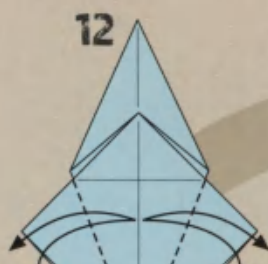

12
フチを
折り筋に
合わせて折り筋を
つける

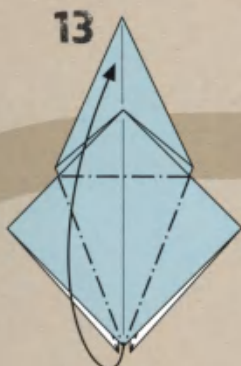

13
内側をひろげて
つぶすように折る



14
10の形に戻す

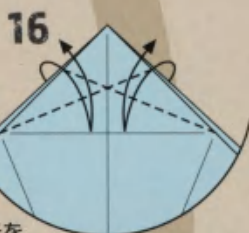
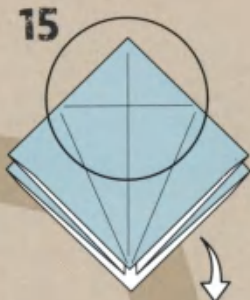

16
フチを
折り筋に合わせて
折り筋をつける

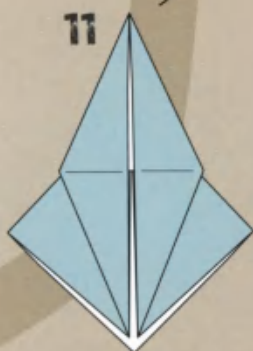

11

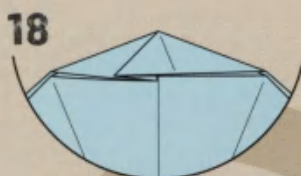

18
しっかりと折り筋を
つけてから16の
形に戻す

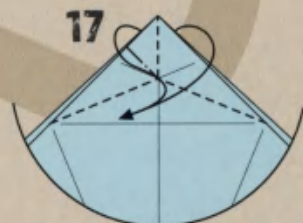

17
つけた折り筋を使って
カドをつまむように折る

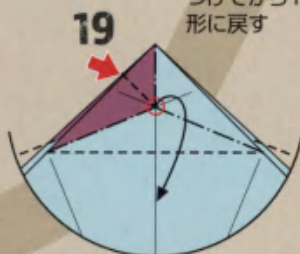

19
内側をひろげて
○の部分
1枚引き出して
つぶすように
折りたたむ

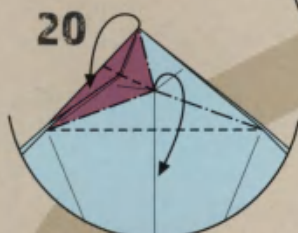

20
途中の図

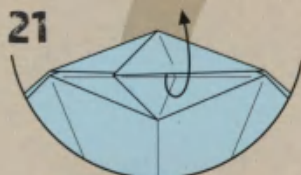

21
すき間をひろげて
内側を見る

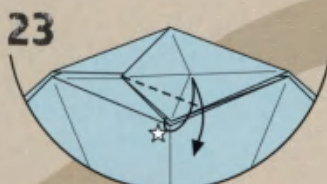

23
フチを折り筋に合わせて
折り筋をつける

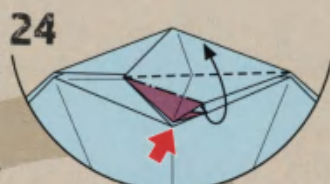

24
カドをひろげて
つぶすように折る

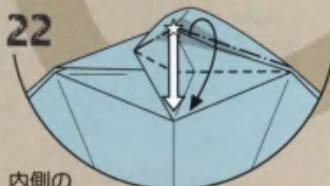

22
内側の
カドを引き出して
平らに折りたたむ

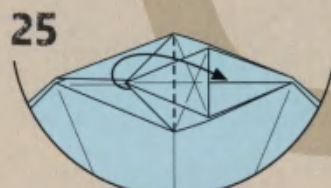

25
カドを反対側へ折る

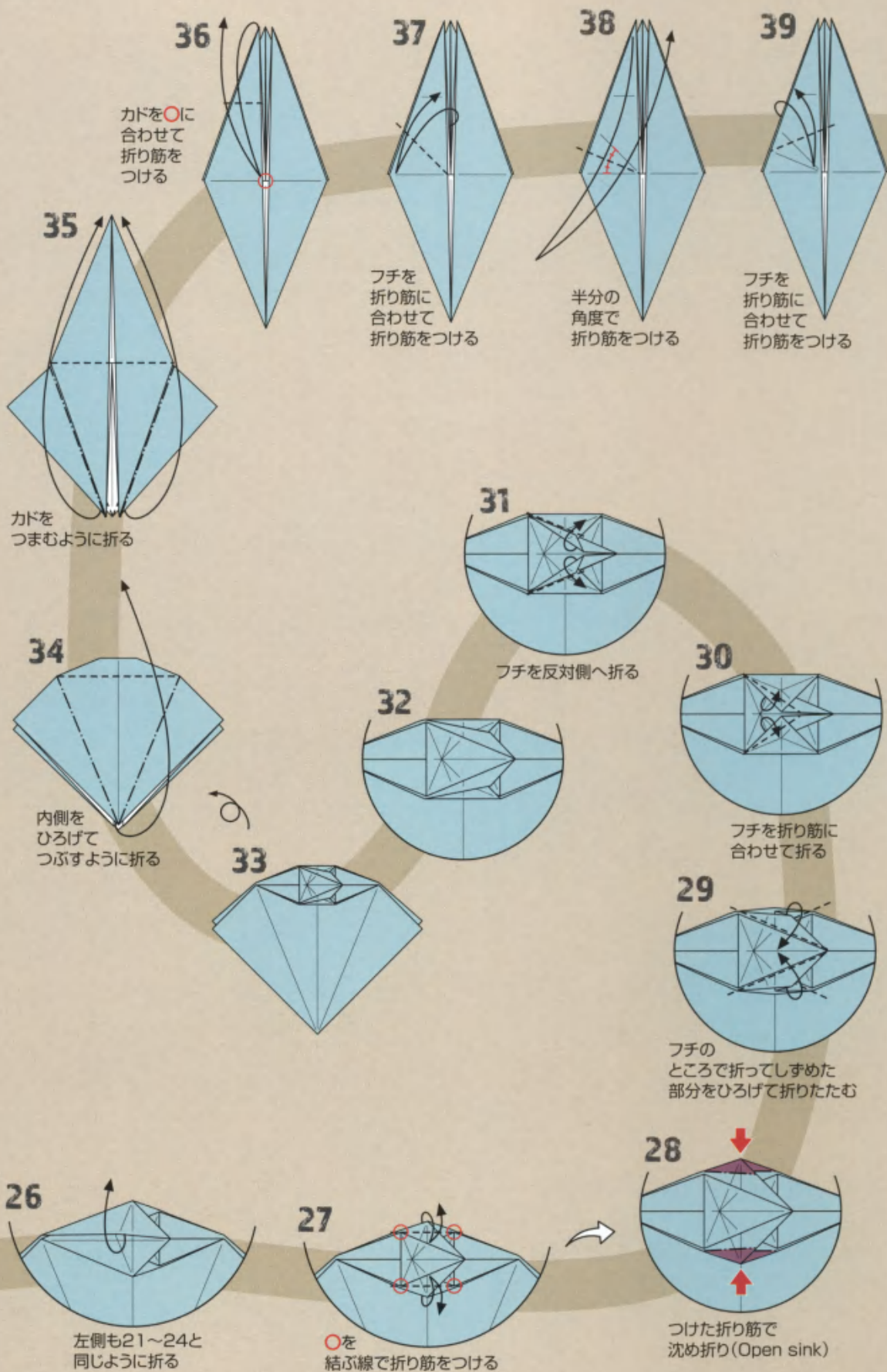

カドを○に
合わせて
折り筋を
つける

フチを
折り筋に
合わせて
折り筋をつける

半分の
角度で
折り筋をつける

フチを
折り筋に
合わせて
折り筋をつける

カドを
つまむように折る

フチを反対側へ折る

内側を
ひろげて
つぶすように折る

フチを折り筋に
合わせて折る

フチの
ところで折ってしずめた
部分をひろげて折りたたむ

左側も21~24と
同じように折る

○を
結ぶ線で折り筋をつける

つけた折り筋で
沈め折り (Open sink)

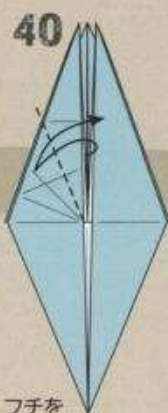

40
フチを折り筋に合わせて折り筋をつける

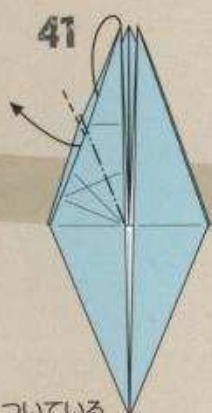

41
ついている折り筋で中わり折り

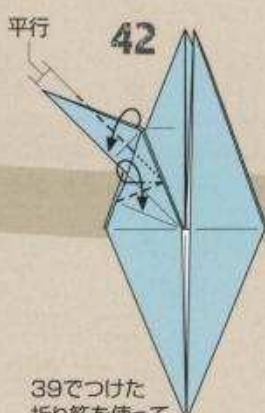

42
39でつけた折り筋を使って引き寄せるように折る



43
42の形に戻す

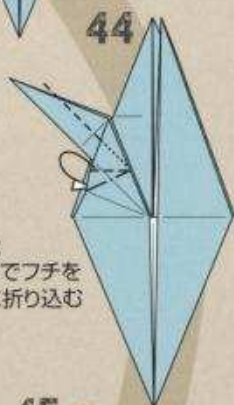

44
つけた折り筋でフチを内側に折り込む



48
フチのところで折り筋をつける

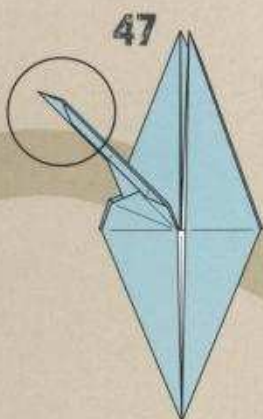

47

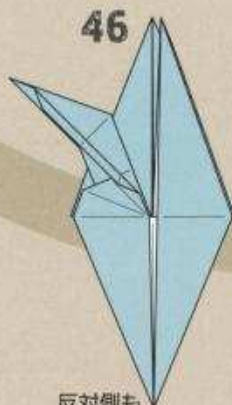

46
反対側も42~45と同じように折る

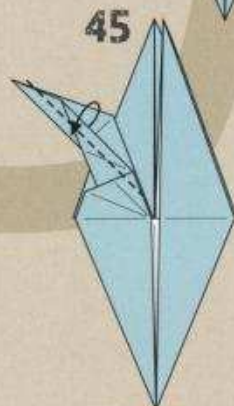

45

フチとフチを合わせて折る



49
つけた折り筋で中わり折り



50
フチのところで折り筋をつける



51

フチとフチを合わせて折る



52

内側の1枚を反対側へひろげるように折る



53

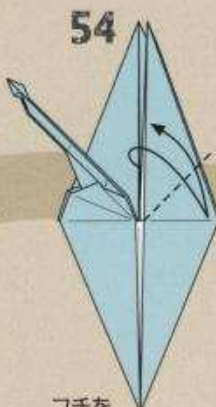

54

フチを折り筋に合わせて折り筋をつける

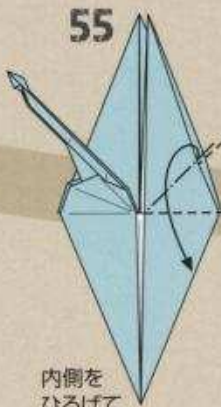

55

内側をひろげてつぶすように折る

64



つけた
折り筋で
カドを内側に
折り込む

65



カドを
反対側へ折る

66



戻す

67



つけた
折り筋で
内側に折り込む

69

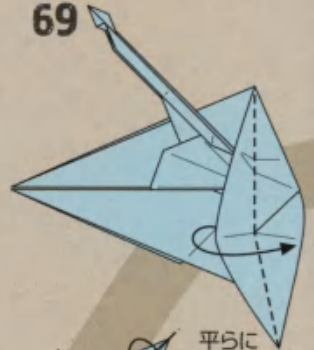

平らに
折りたたむ

68

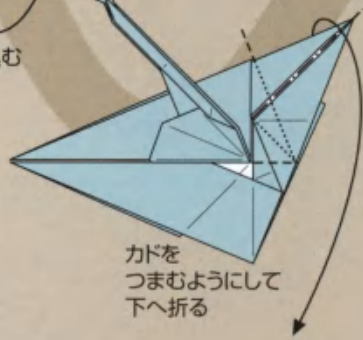

カドを
つまむようにして
下へ折る

63



フチを
折り筋に合わせて
折り筋をつける

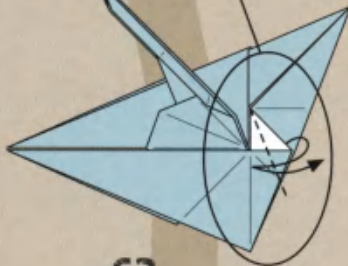

62

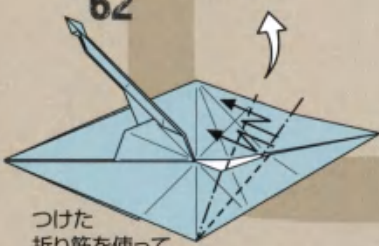

つけた
折り筋を使って
すき間をひろげて
両側で段折り

61

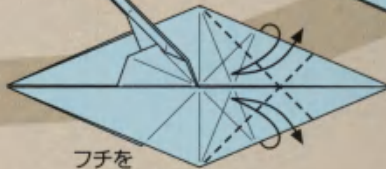

フチを
折り筋に合わせて
折り筋をつける

60

○を結ぶ線で
折り筋をつける

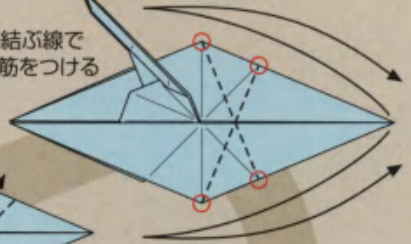

59

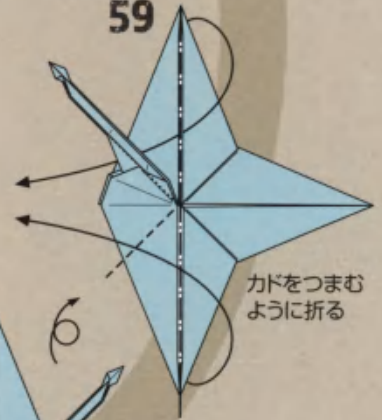

カドをつまむ
ように折る

57

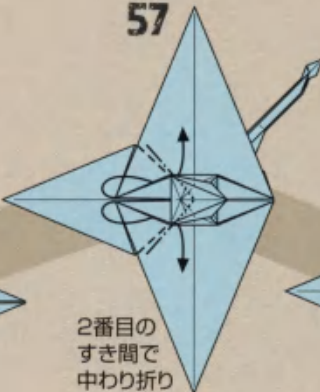

2番目の
すき間で
中わり折り

56

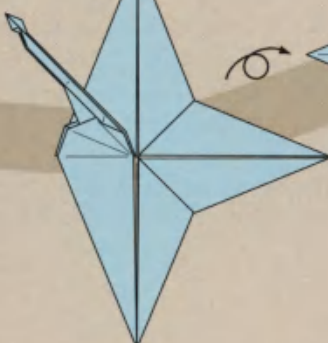

58

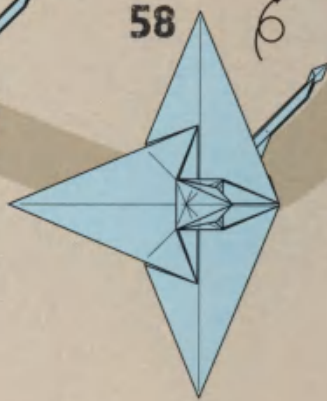

70

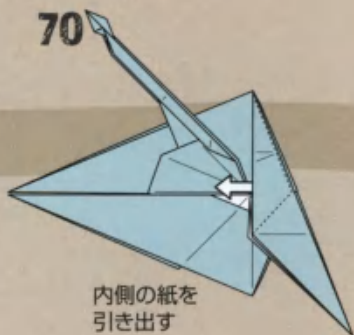

内側の紙を
引き出す

71

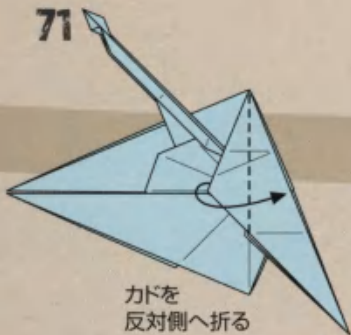

カドを
反対側へ折る

72

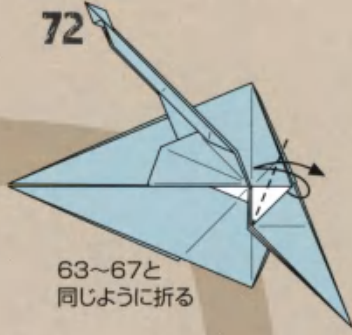

63~67と
同じように折る

73

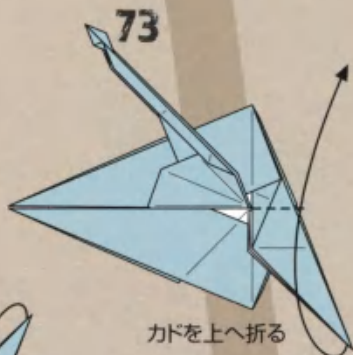

カドを上へ折る

76

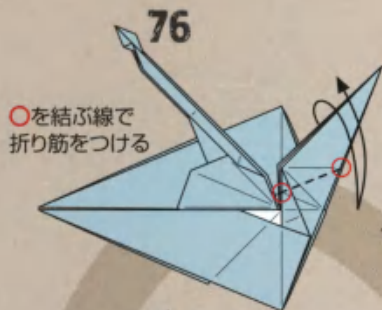

○を結ぶ線で
折り筋をつける

75

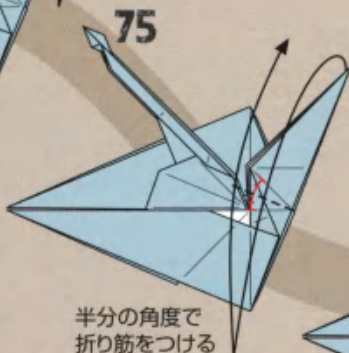

半分の角度で
折り筋をつける

74

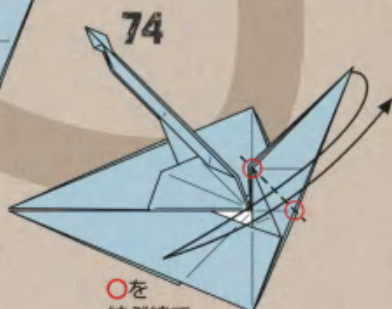

○を
結ぶ線で
折り筋をつける

77

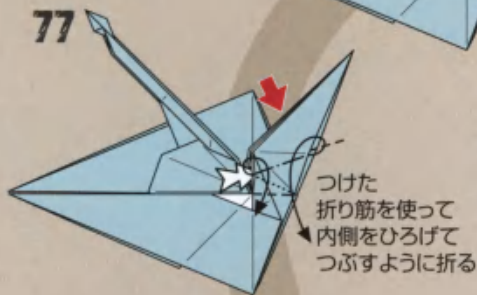

つけた
折り筋を使って
内側をひろげて
つぶすように折る

78

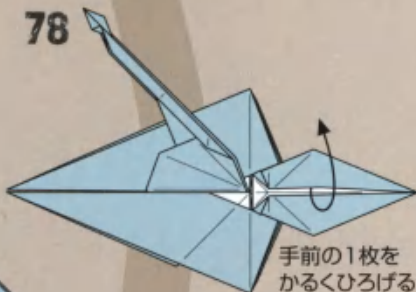

手前の1枚を
かるくひろげる

79

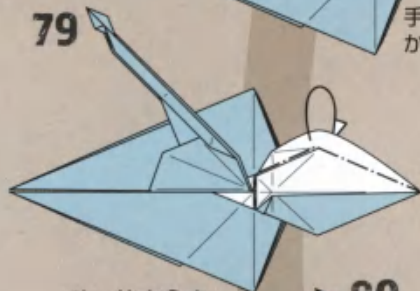

ひっくりかえす
ように後ろへ折る

82

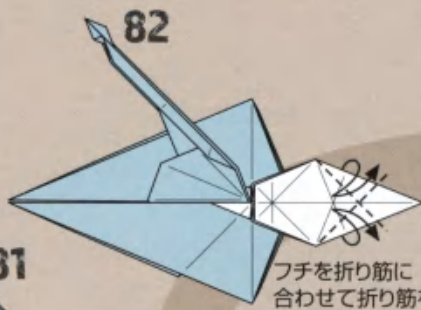

フチを折り筋に
合わせて折り筋を
つける

80

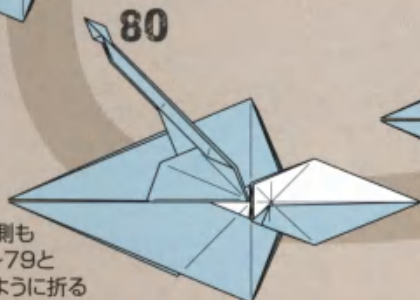

反対側も
78~79と
同じように折る

81

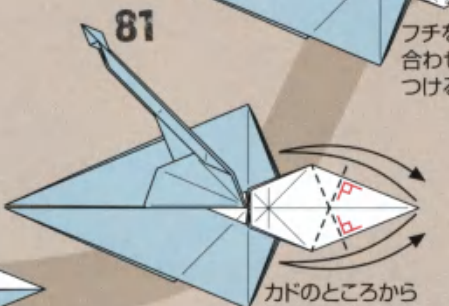

カドのところから
フチに対して垂直の
折り筋をつける

92

ついている折り筋で
引き寄せるように折る
平らにはならない

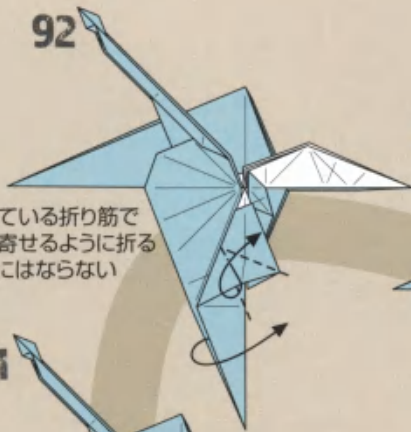

91

内側をひろげて
つぶすように折る

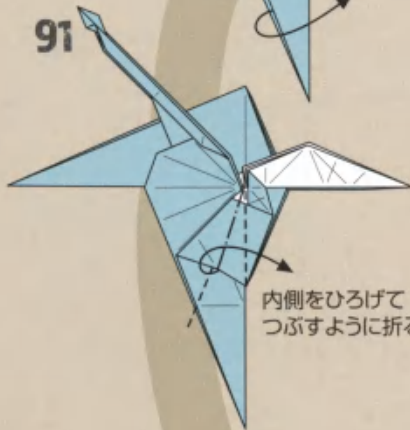

90

中心の折り筋で
横へ折って
つぶすように折る

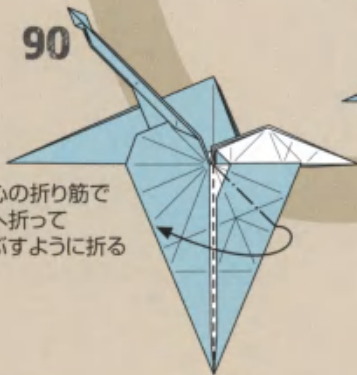

83

半分に折る

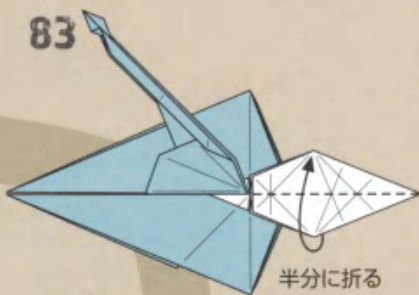

84

カドをつまむ
ように折る

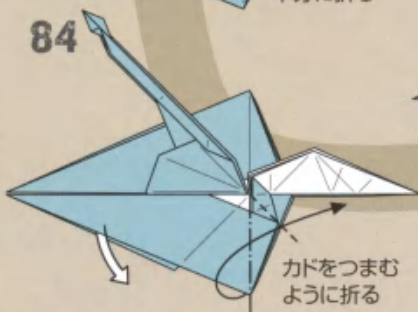

93

○を結ぶ線で
平らに折りたたむ

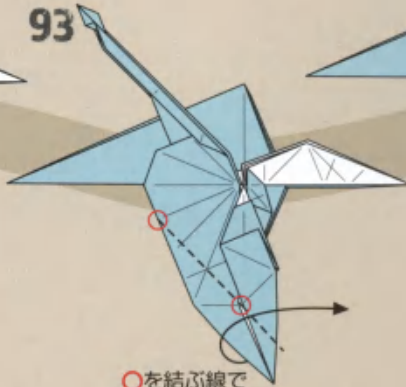

94

○を結ぶ線で
カドを折る

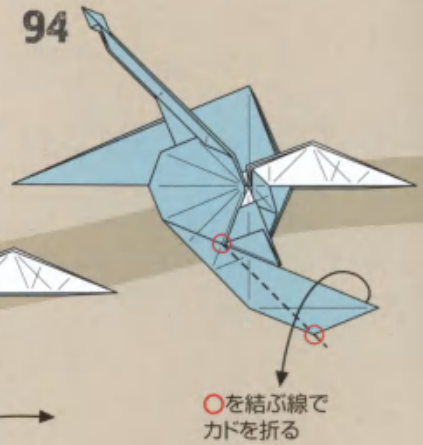

89

○を
結ぶ線で
折り筋をつける

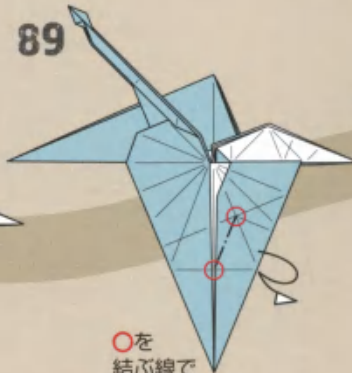

88

○と○を
合わせて
折り筋をつける

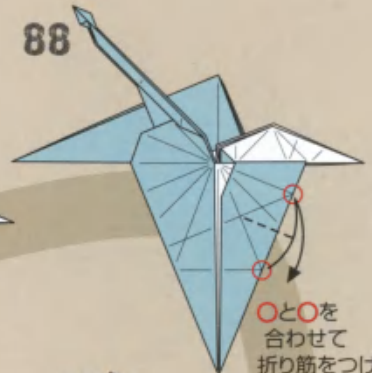

87

フチを折り筋に
合わせて折り筋を
つける



85

カドを○に
合わせて
折り筋をつける

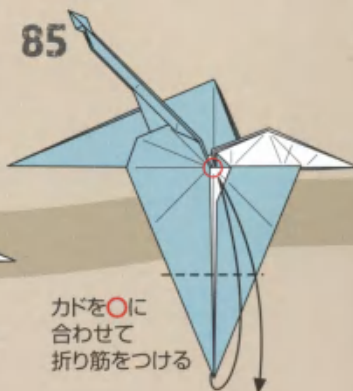

86

それぞれ
半分の角度で
折り筋をつける

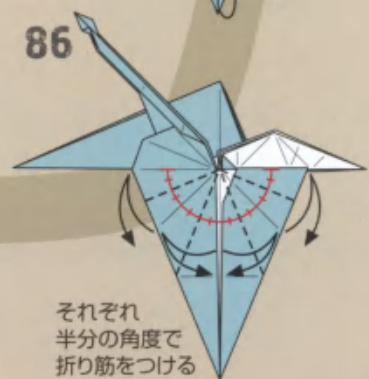

95

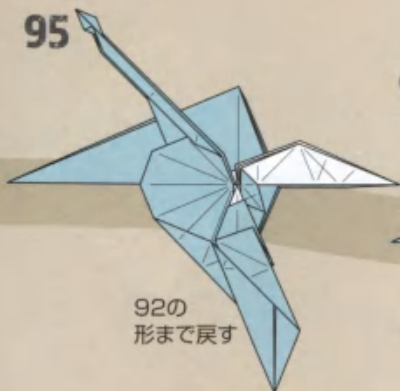

92の
形まで戻す

96

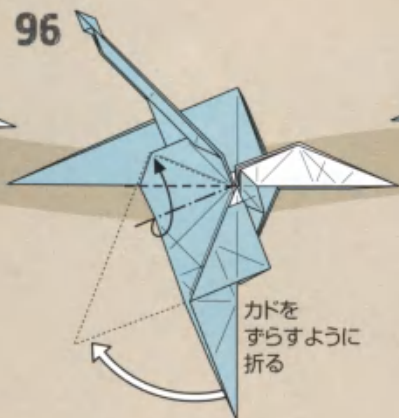

カドを
すらすように
折る

97

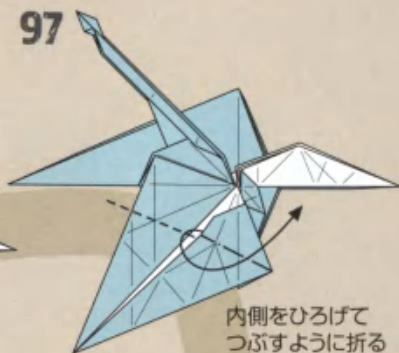

内側をひろげて
つぶすように折る

101

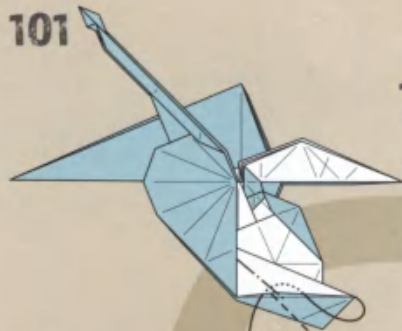

中わり折り
平らには
ならない

100

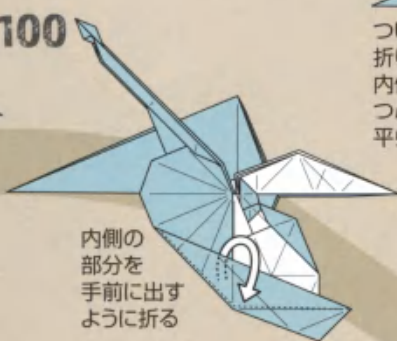

内側の
部分を
手前に出す
ように折る

98



ついている
折り筋を使って
内側をひろげて
つぶすように折る
平らにはならない

102

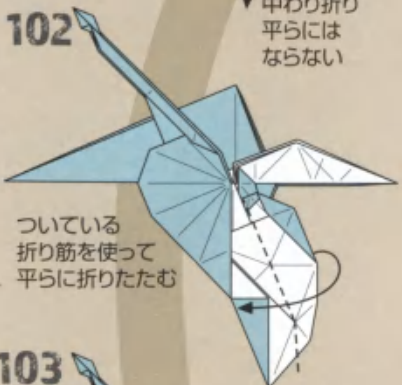

ついている
折り筋を使って
平らに折りたたむ

99



ついている
折り筋を使って
平らに折りたたむ

103

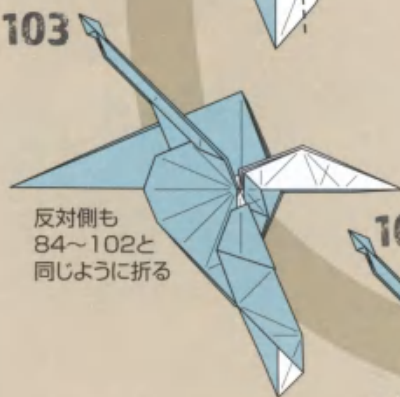

反対側も
84~102と
同じように折る

105



カドを
下へ折る

106

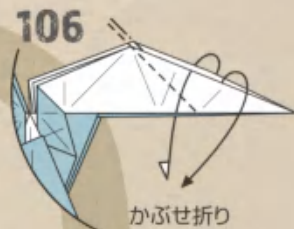

かぶせ折り

104

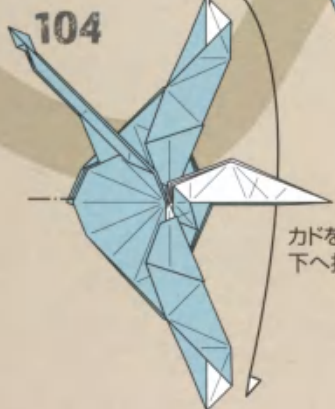

107

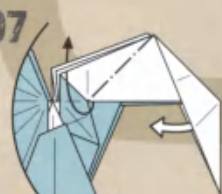

内側の部分を
引き出すように折る
反対側も同じように折る

118



119

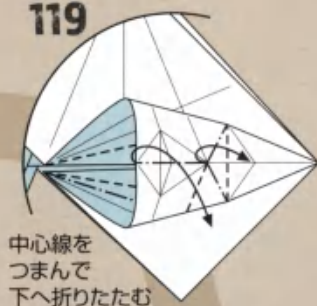

122

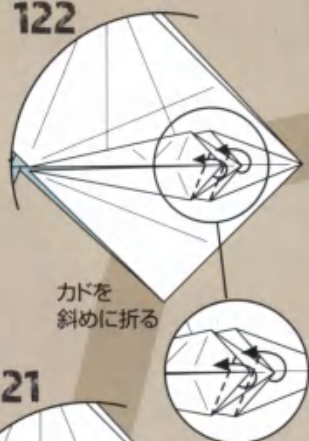

117

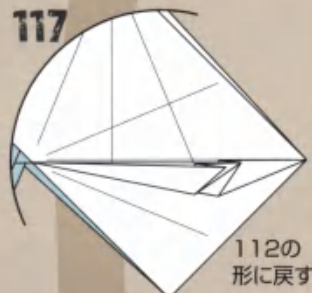

120

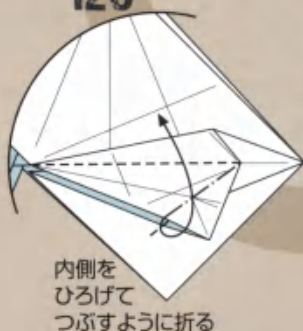

121

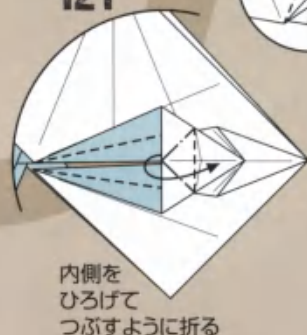

116

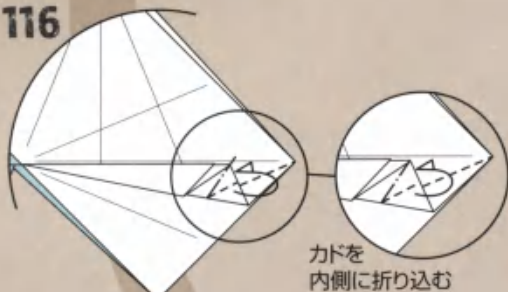

113

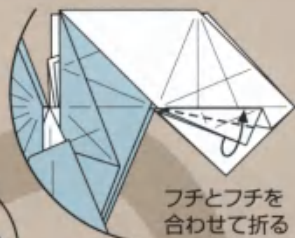

114

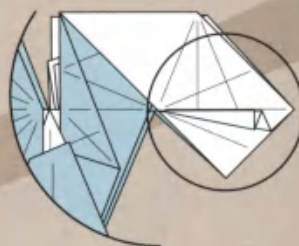

115

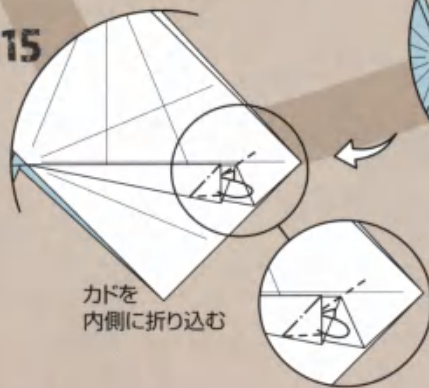

112

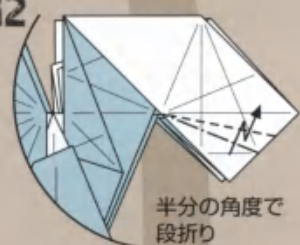

108

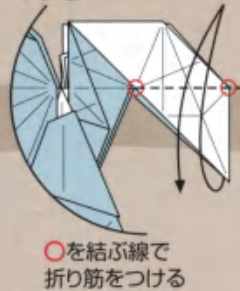

109

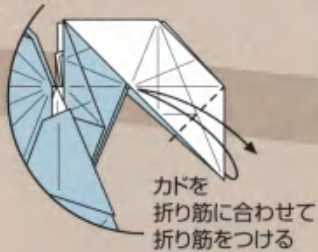

110

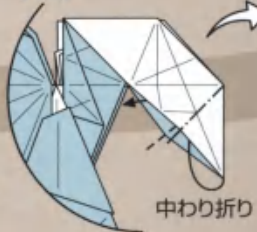

111



123

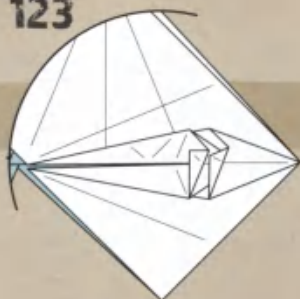

124

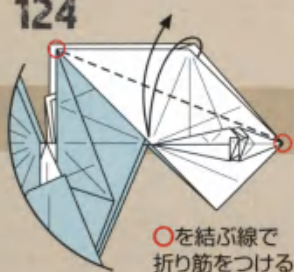

○を結ぶ線で
折り筋をつける

125

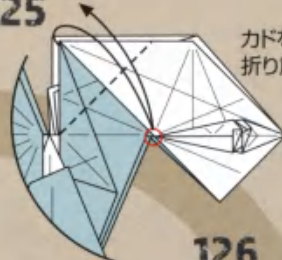

カドを○に合わせて
折り筋をつける

126

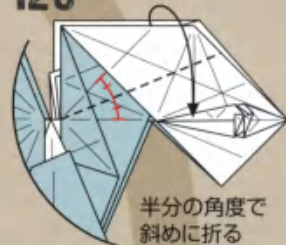

半分の角度で
斜めに折る

130



内側を
ひろげてつぶす
ように折る

131



手前の1枚を
引き出すように
折る

129



フチを
折り筋に合わせて
折り筋をつける

127



カドを内側に
折り込む

132

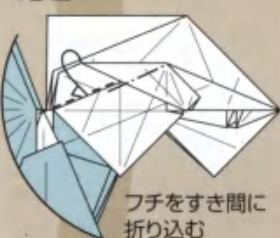

フチをすき間に
折り込む

128



カドを
反対側へ折って
折り筋をつける

133

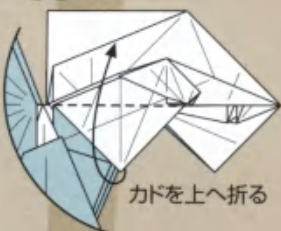

カドを上へ折る

137

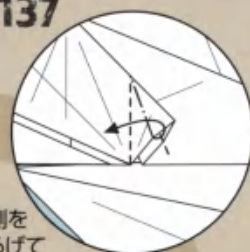

内側を
ひろげて
つぶすように折る

136

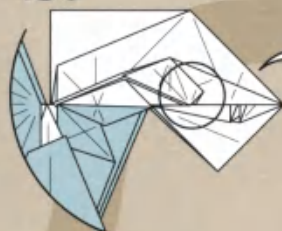

135



カドをつまむ
ように折る

134



フチを引き出す
ように折る

138

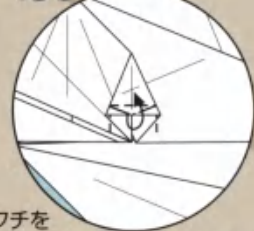

フチを
めくるように折って目を作る

148

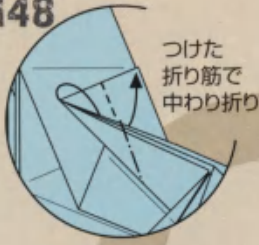

つけた折り筋で中わり折り

149

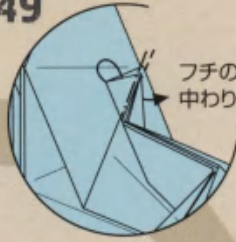

フチのところで中わり折り

152

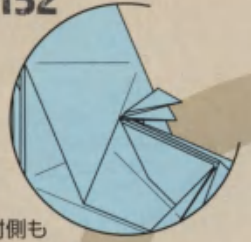

反対側も146~150と同じように折る

147

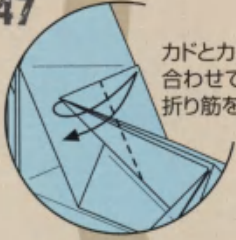

カドとカドを合わせて折り筋をつける

150

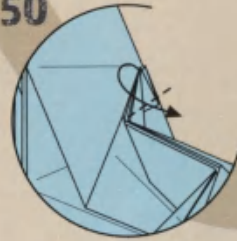

カドを斜めに折る

151

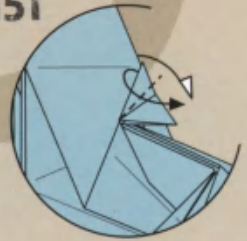

かぶせ折り

146

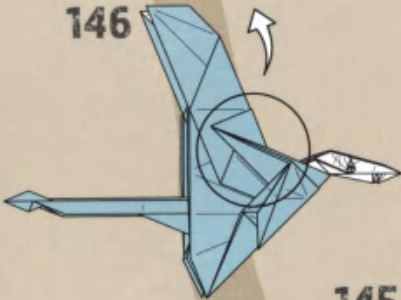

144

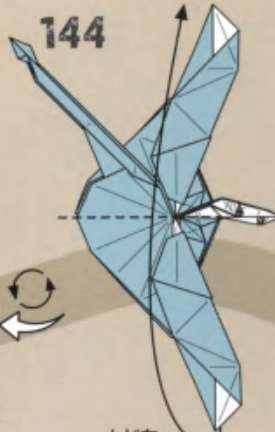

カドを上へ折る

145

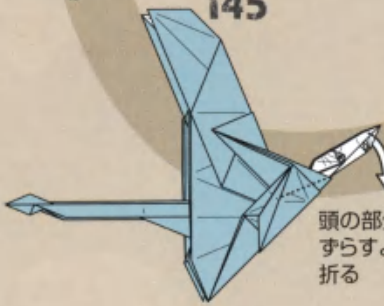

頭の部分をずらすように折る

143

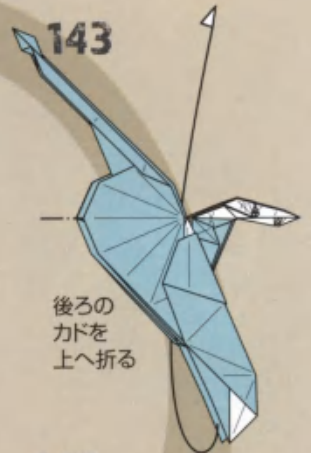

後ろのカドを上へ折る

140

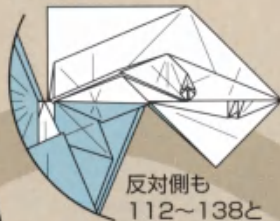

反対側も112~138と同じように折る

142

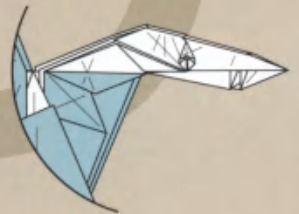

139



141

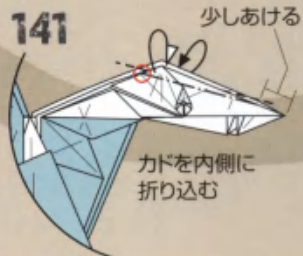

少しあける
カドを内側に折り込む

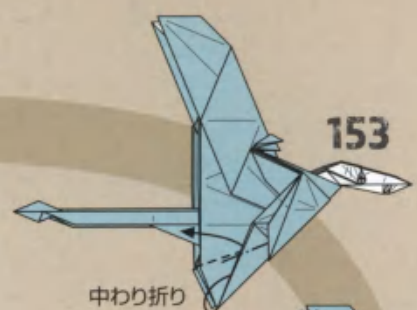

153

中わり折り

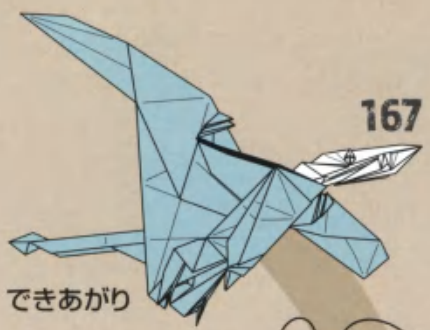

167

できあがり

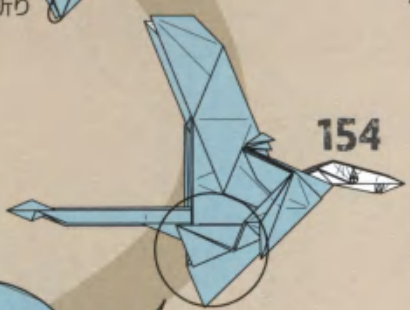

154

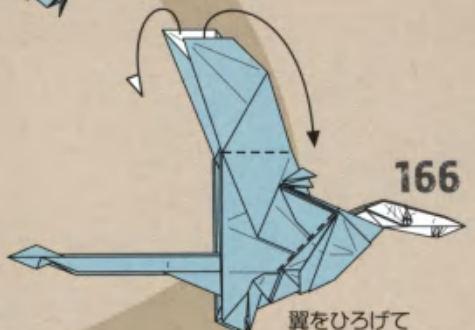

166

翼をひろげて
形を整える

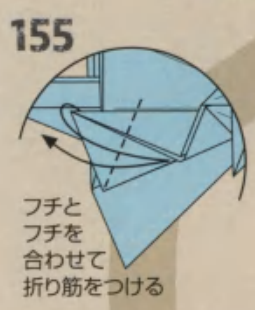

155

フチと
フチを
合わせて
折り筋をつける



165

カドを内側に
折り込む

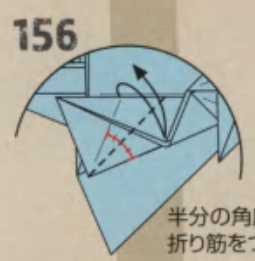

156

半分の角度で
折り筋をつける

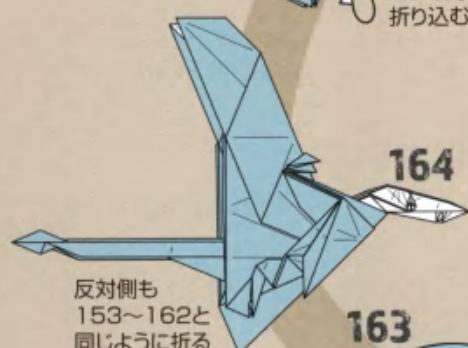

164

反対側も
153~162と
同じように折る



157

つけた
折り筋で
中わり折り



163

162

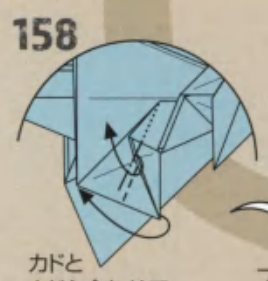

158

カドと
カドを合わせて
ずらすように折る

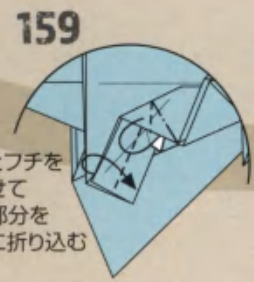

159

フチとフチを
合わせて
上の部分を
内側に折り込む

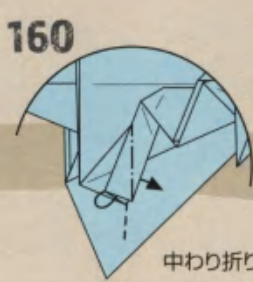

160

中わり折り

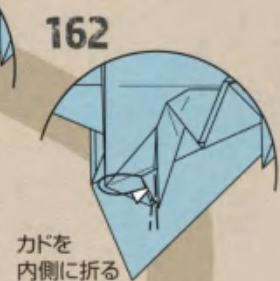

カドを
内側に折る



161

中わり折り

Quetzalcoatlus

ケツアルコアトルス

Creator 萩原 元 Hagiwara Gen

Paper 正方形1枚 (25×25cm推奨)

Level ★★★★★

Dinosaurs Data

翼竜類/白亜紀
約12m/北アメリカ

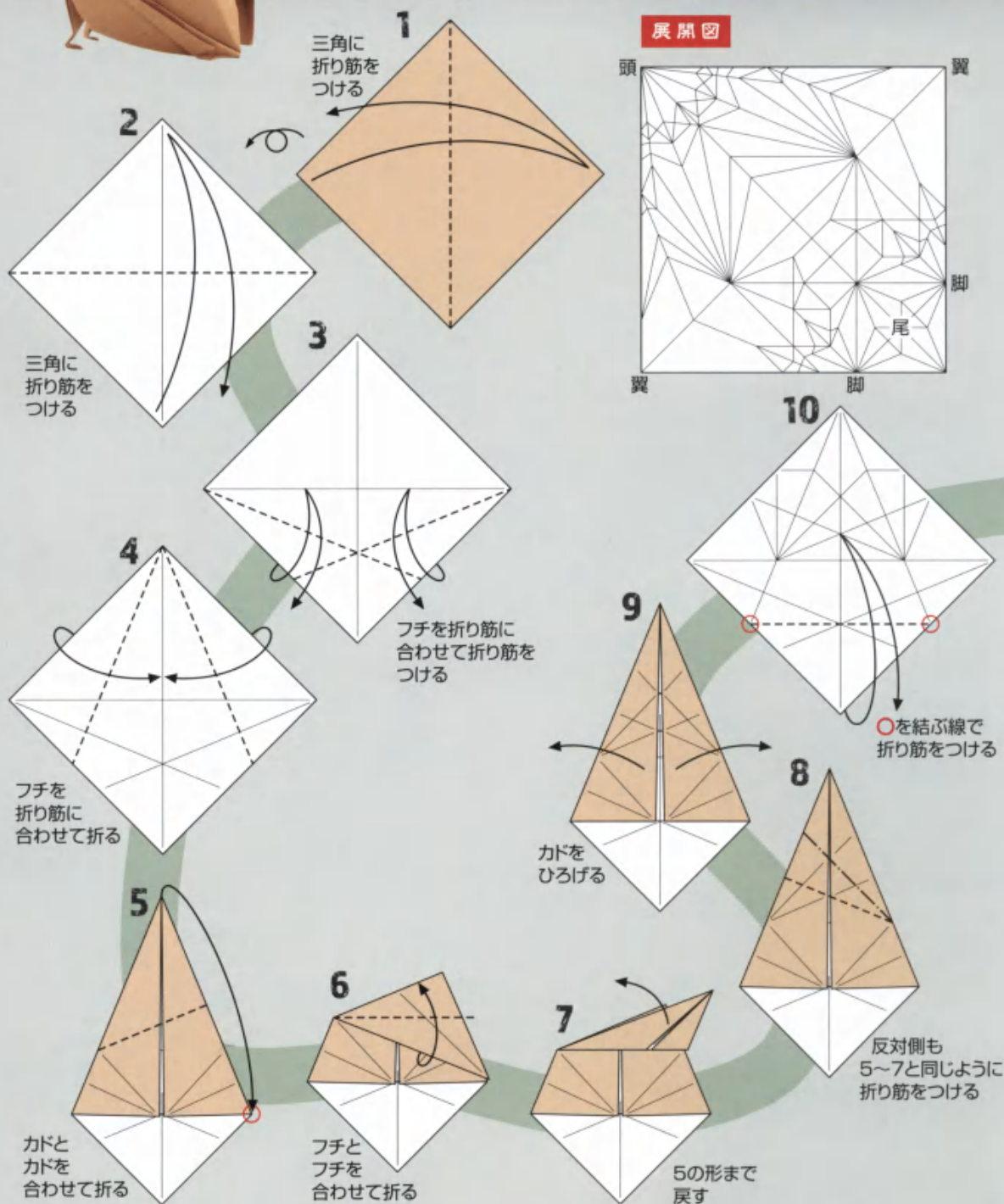

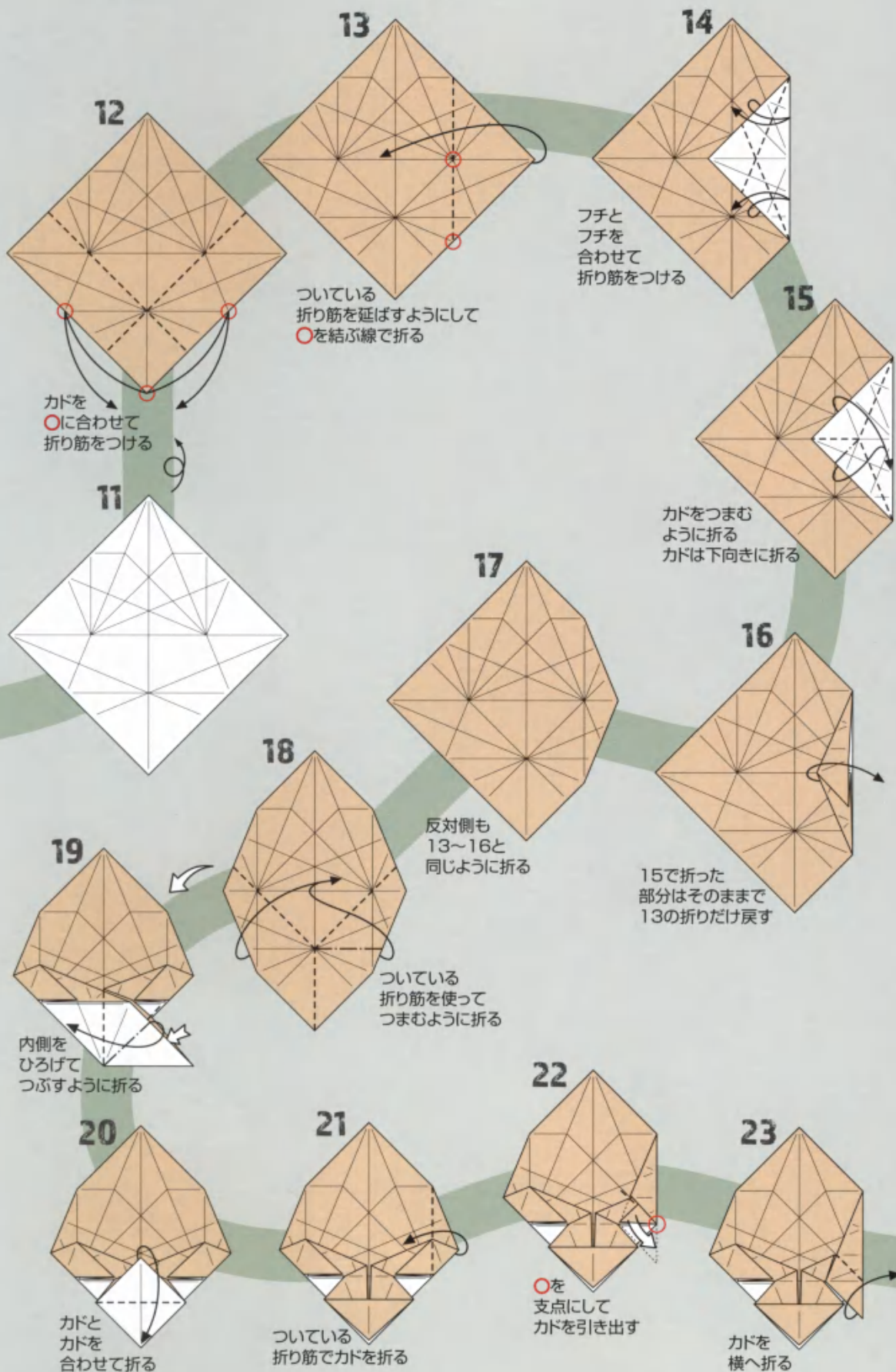

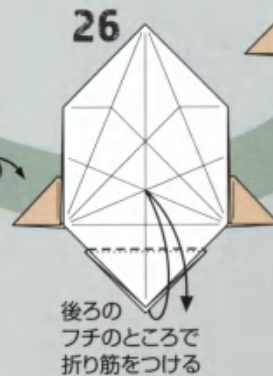
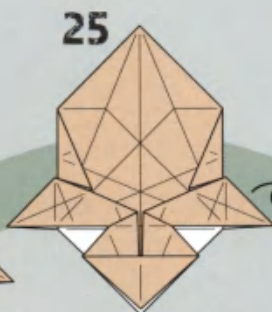
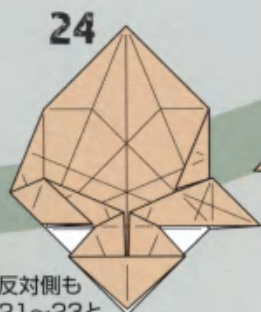
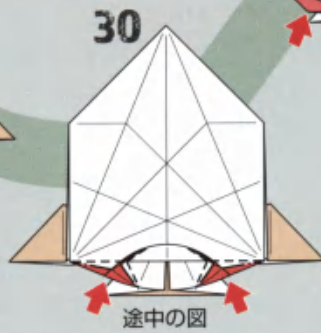
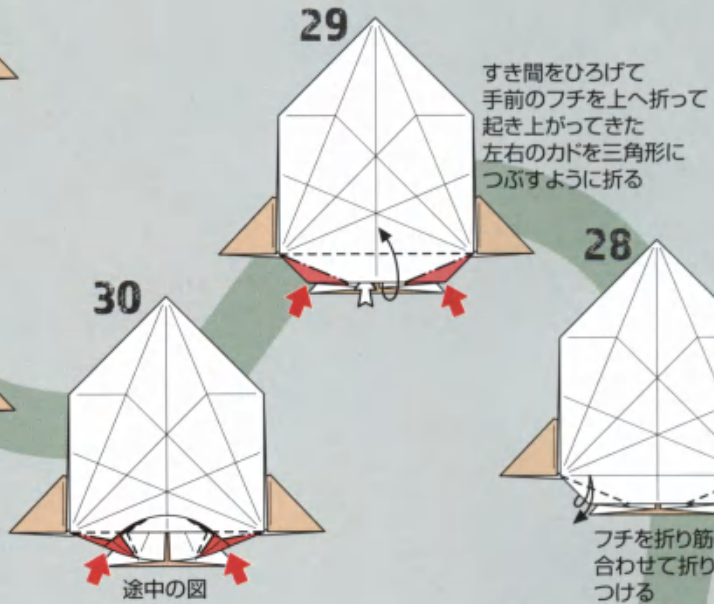
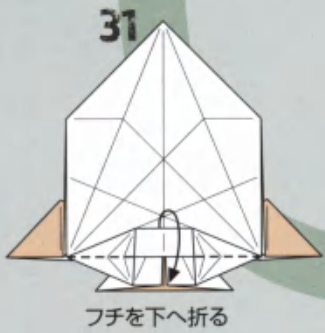
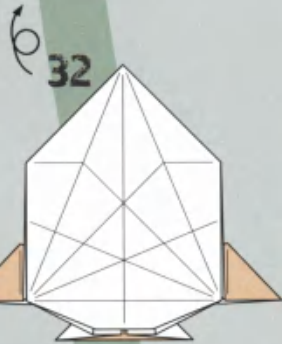
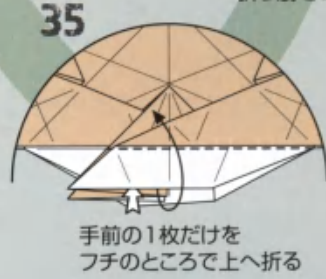
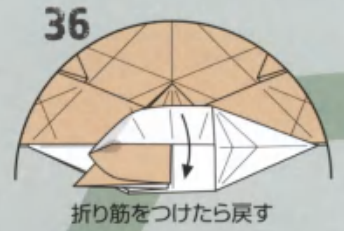
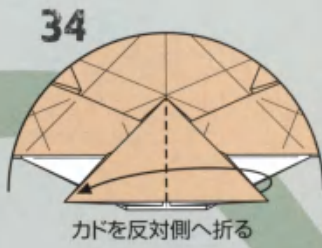
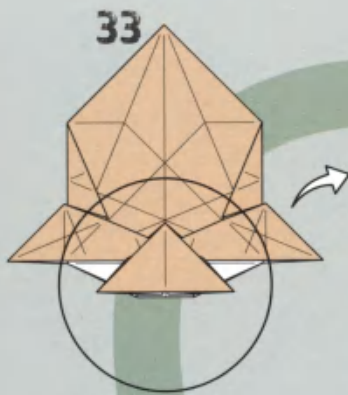

反対側も
21~23と
同じように折る

37

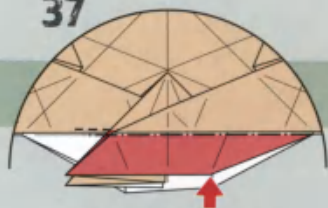

つけた折り筋を使って
沈め折り(Closed sink)
平らにはならない

38



途中の図

39

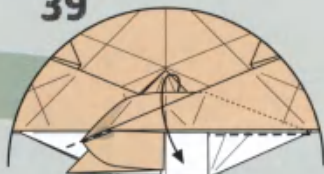

手前2枚を下へ折る
右の部分は平らにならない

44

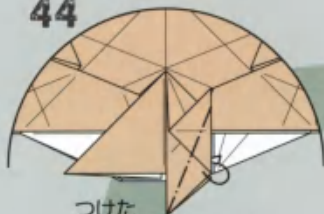

つけた
折り筋で山折りして
カドをすき間に折り込む

43

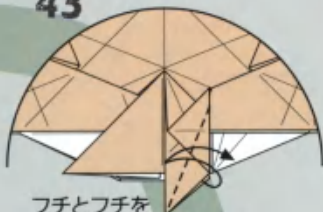

フチとフチを
合わせて折り筋をつける

40

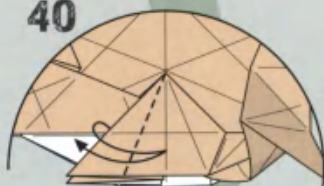

フチを折り筋に
合わせて折り筋をつける

41

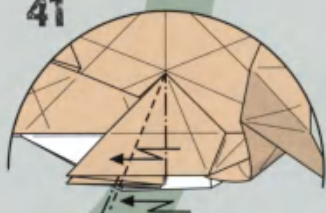

ついている
折り筋を使って
ずらすように
斜めに段折り

45

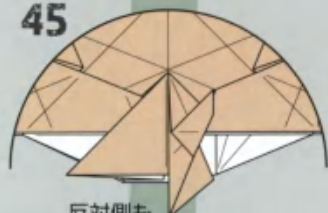

反対側も
34~44と
同じように折る

42

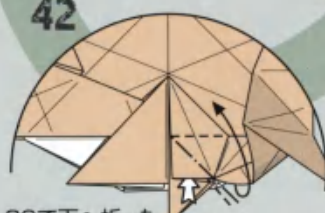

39で下へ折った
ヒダを戻すように折る
起き上がってきた部分は
三角形につぶすように折る

46

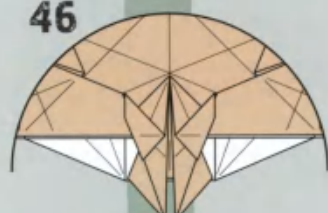

6

47

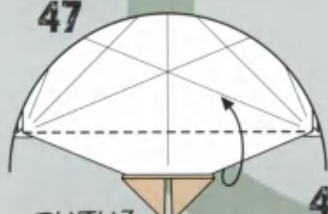

ついている
折り筋で手前の
フチを上へ折る

49



内側を
ひろげて
つぶすように折る

50

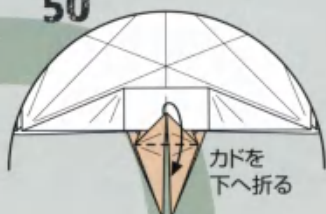

カドを
下へ折る

48

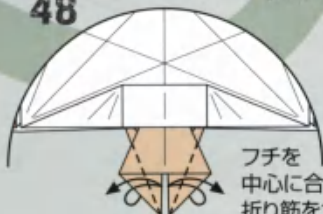

フチを
中心に合わせて
折り筋をつける

51

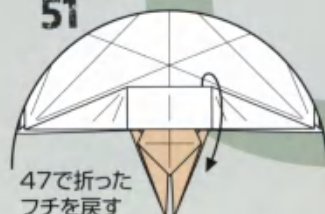

47で折った
フチを戻す

61

フチを
折り筋に
合わせて
折り筋をつける

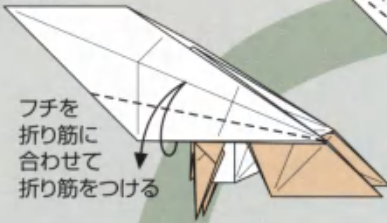

62

カドを折り筋に
合わせて折る

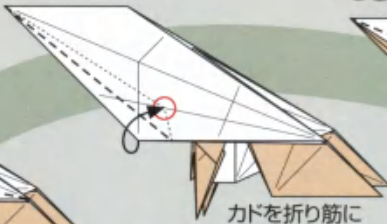

63

カドを上へ折る

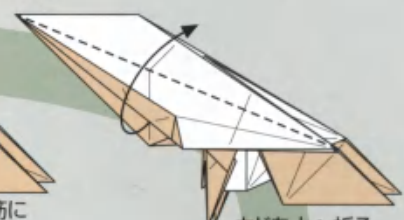

60

つけた折り筋で
沈め折り(Open sink)

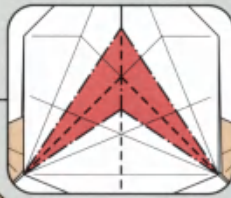
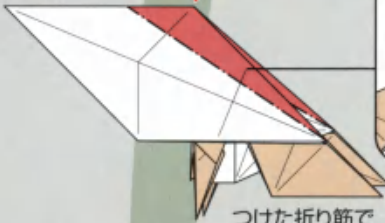

64

カドをこの
すき間に
差し込む

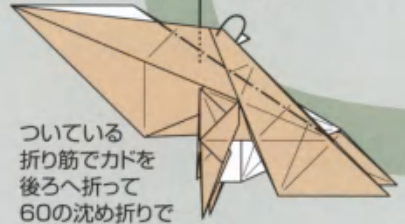

ついている
折り筋でカドを
後ろへ折って
60の沈め折りで
できたすき間に
差し込む

59

フチを
折り筋に
合わせて
折り筋をつける

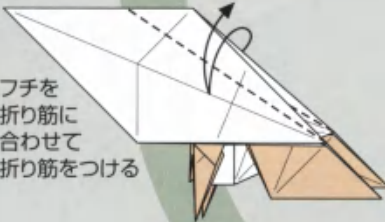

57

手前の
カドを下へ折る

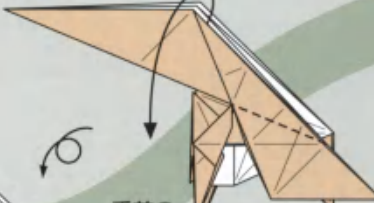

56

○を支点にして
カドを引き出す

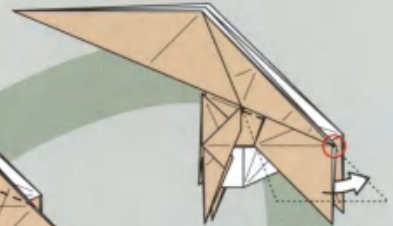

58

反対側も56~57と
同じように折る

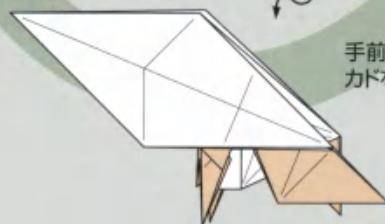

55

全体を後ろへ
半分に折る

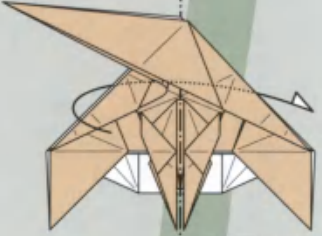

52

ついている
折り筋でカドを折る

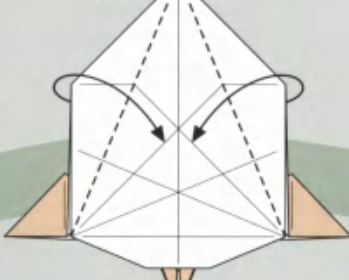

53

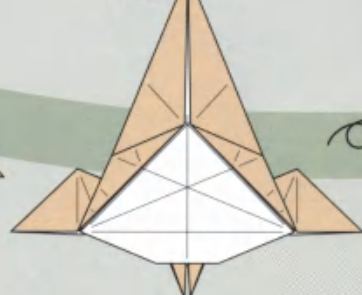

54

ついている折り筋で
左右のカドごと
つまむように折る

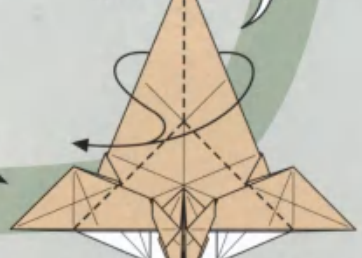

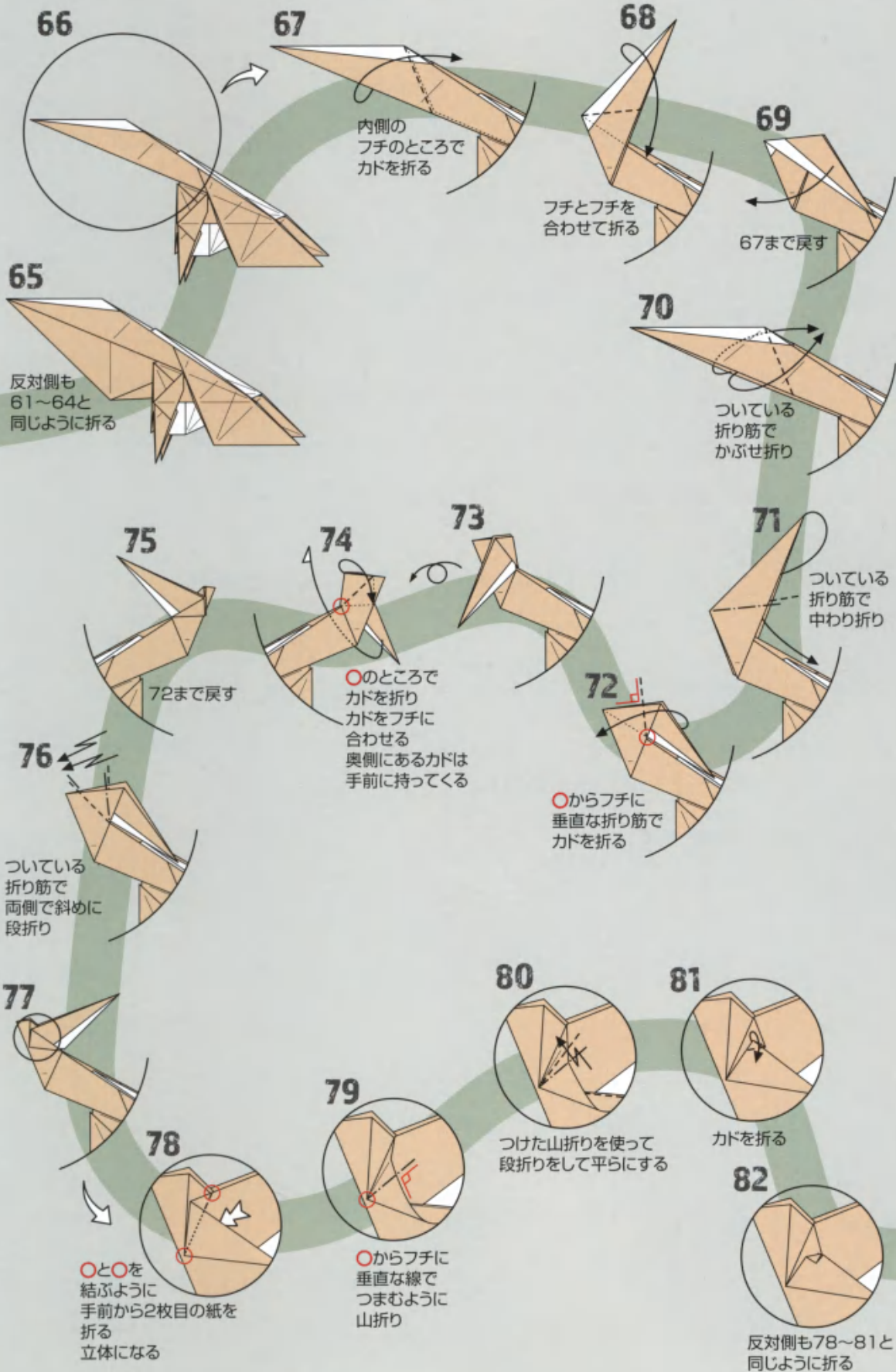

92

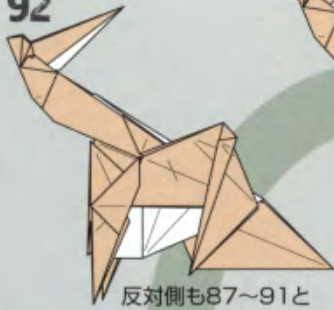

反対側も87~91と同じように折る

93

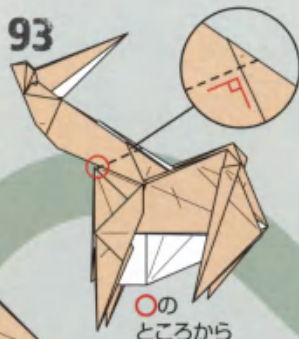

○のところから図のように折り筋をつける

95

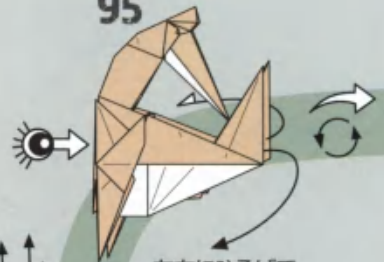

左右にひろげて背側から見る

91

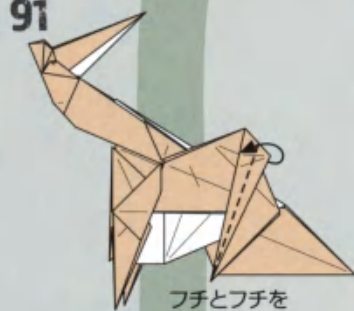

フチとフチを合わせて折る

94

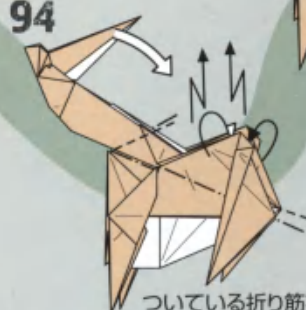

ついている折り筋を使って両側で内側に段折り

90

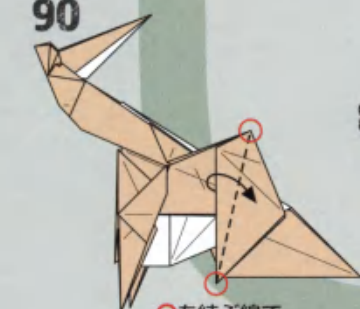

○を結ぶ線でカドを折る

88

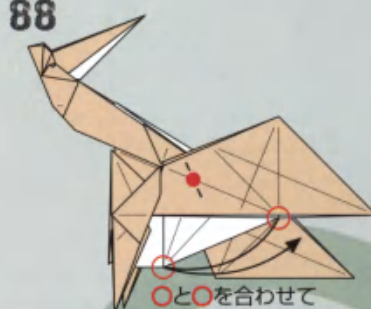

○と○を合わせて●のところ印をつける

89

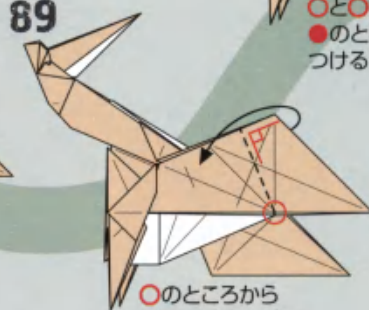

○のところからフチに垂直な線でカドを折る

87

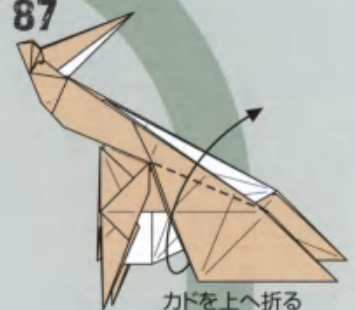

カドを上へ折る

83

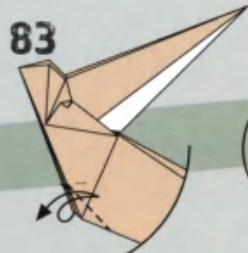

3つのカドをまとめて折って折り筋をつける

84

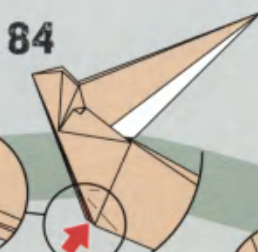

中央のカドだけ沈め折り (Closed sink)

85

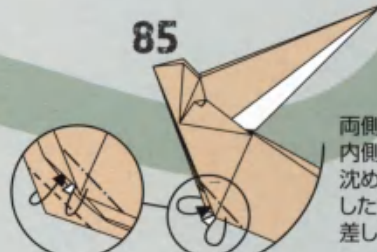

両側のカドを内側へ折って沈め折りしたすき間に差し込む

86

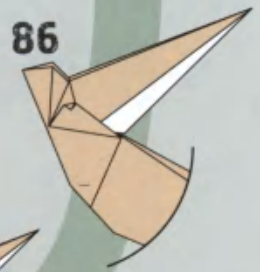

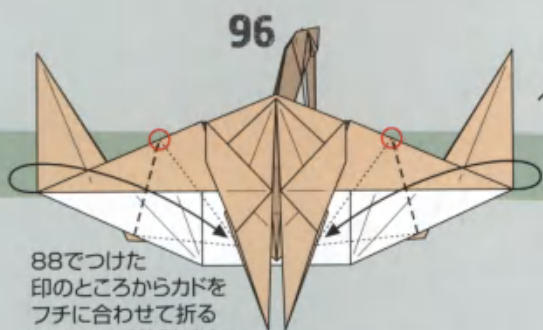

88でつけた
印のところからカドを
フチに合わせて折る
折るのは手前側だけで
後ろ側は折らないようにする
平らにはならない

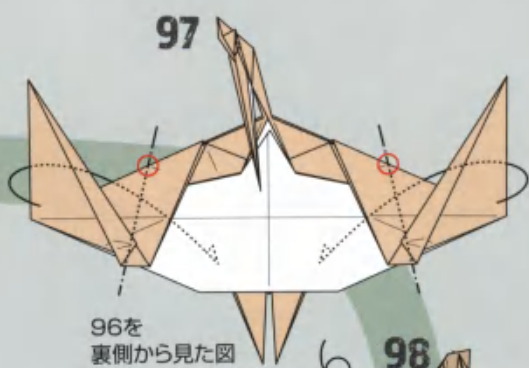

96を
裏側から見た図

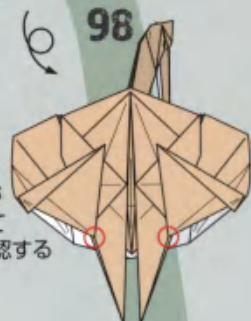

折ったカドが
フチに合っ
ているのを確認する



ついている折り筋で折る
左右の紙が起き上がって
くるのでつぶして
平らにする

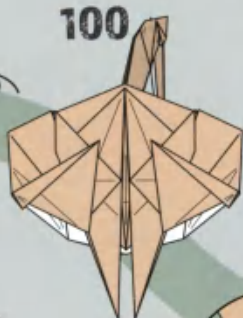

100

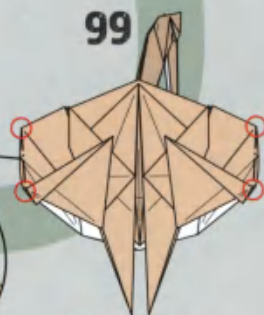

99

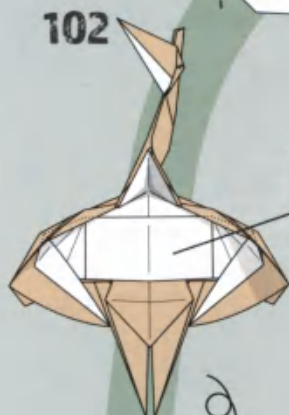

102

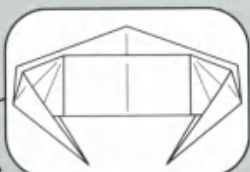

白い部分だけ抜き出すと
このようになっている

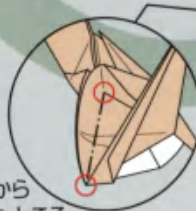

横から
見たところ

○を結ぶ線で
つまむように
山折り

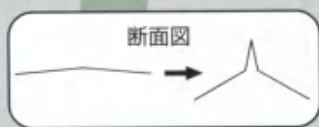

断面図

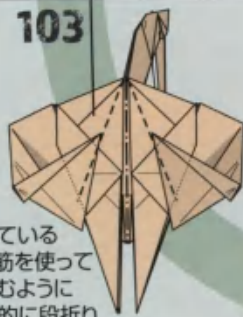

103

ついている
折り筋を使って
つまむように
立体的に段折り

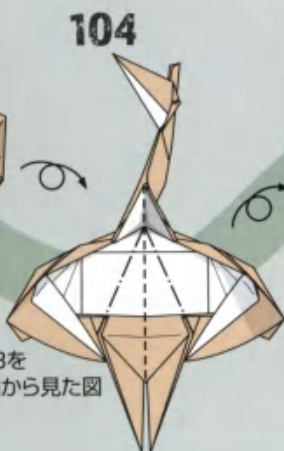

104

103を
裏側から見た図

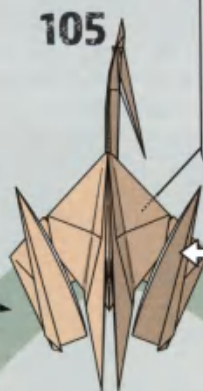

105

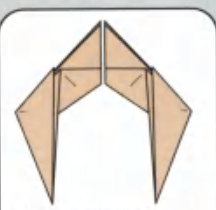

正面から見ると
このようになっている

横側から見る

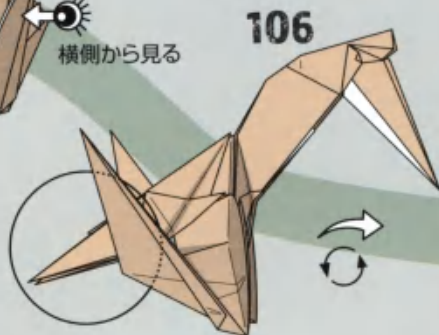

106

112



113

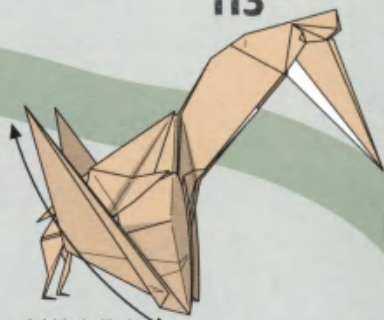

114

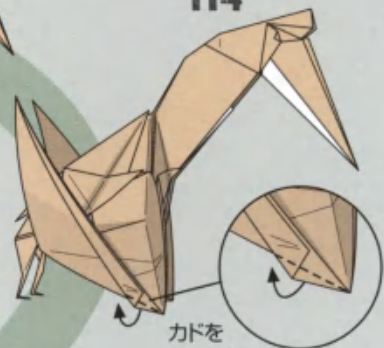

111



カドを
かるく折る

カドをかるく
反らせる
反対側も同じ

カドを
かるく折る
反対側も同じように
折る

110



反対側も
107~109と
同じように折る

115

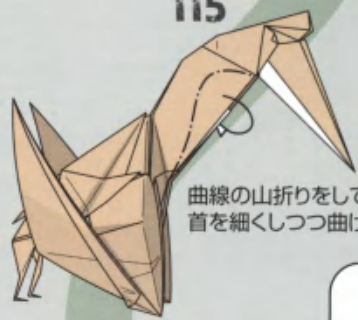

曲線の山折りをして
首を細くしつつ曲げる

109



カドを
かるく折る

116

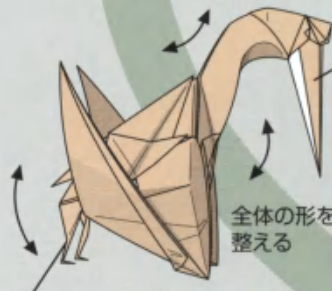

全体の形を
整える



頭部は
どうしても
開いてきてしまう
ので糊付け推奨

108

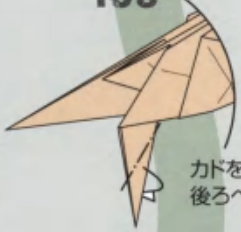

カドをかるく
後ろへ折る

117

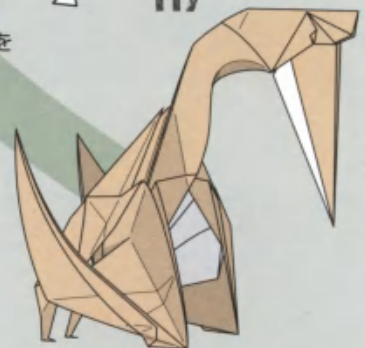

できあがり

107

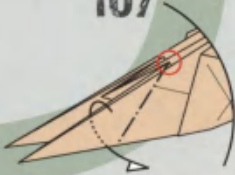

○のところから
カドを後ろへ折る

後ろ脚が浮いてしまいがちな
のでしっかりと接地する
ように折りを調整すること

背中側から
見たところ

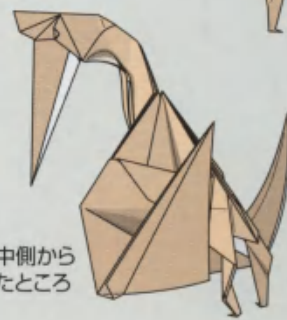

Brachiosaurus

ブラキオサウルス



Creator 萩原 元 Hagiwara Gen

Paper 正方形 1 枚 (35×35cm推奨)

Level ★★★★★

Dinosaurs Data

竜脚類 / ジュラ紀
約22m / 北アメリカ

ブラキオサウルス

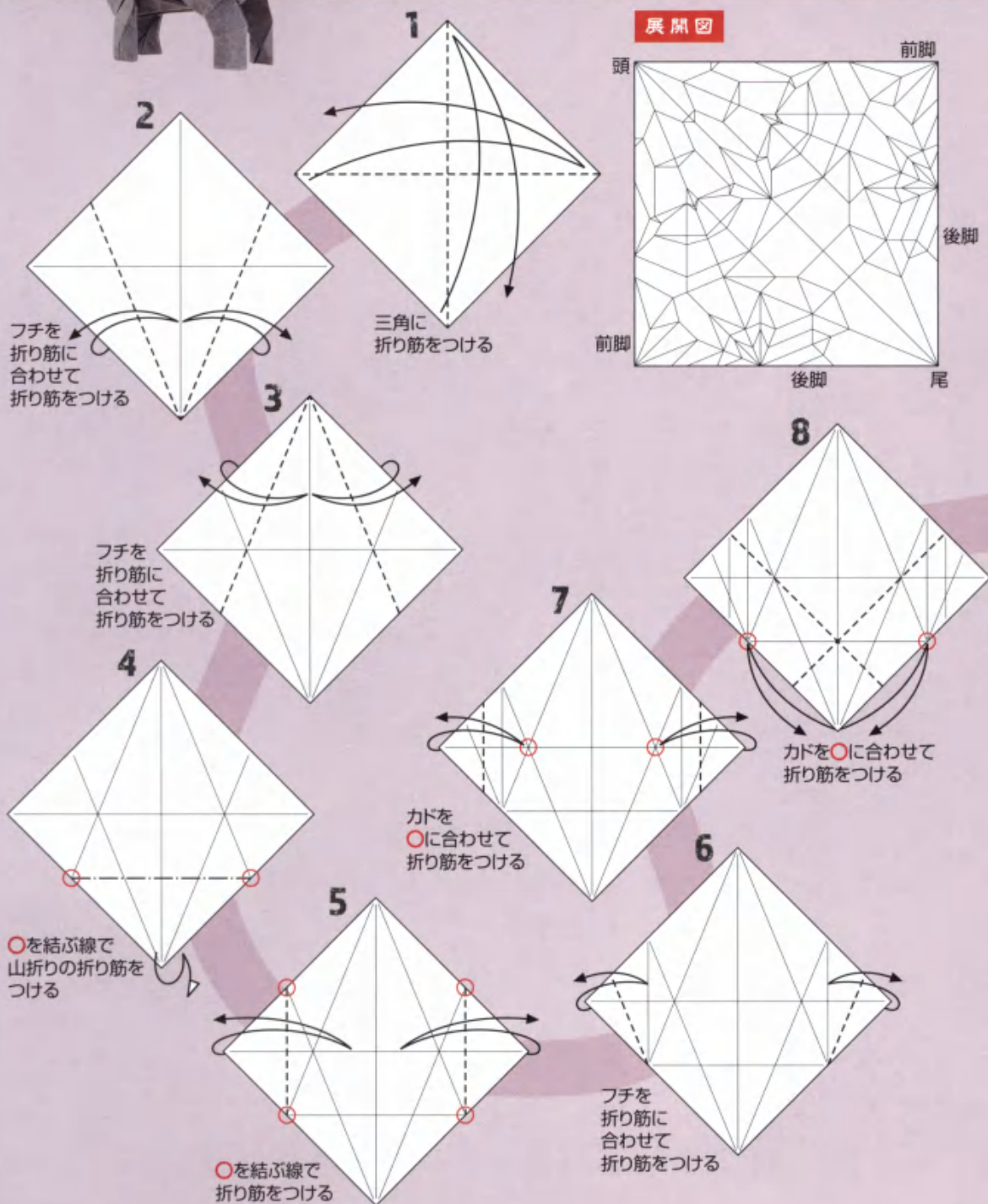

11

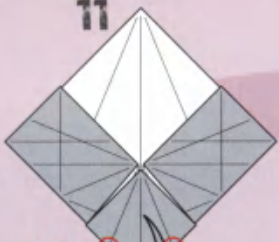

○を
結ぶ線で
折り筋をつける

12

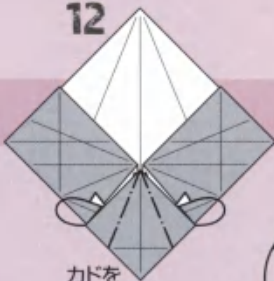

カドを
内側に折る

13

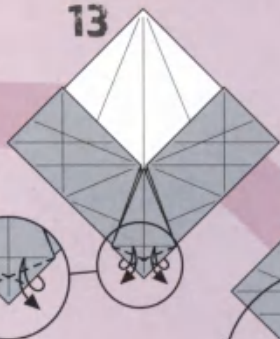

フチを折り筋に
合わせて折り筋を
つける

14

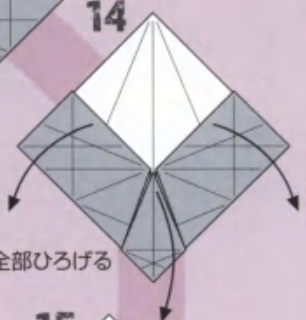

全部ひろげる

10

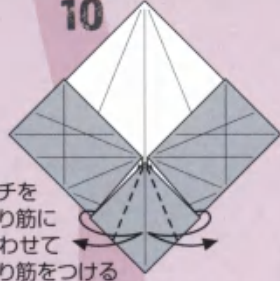

フチを
折り筋に
合わせて
折り筋をつける

15

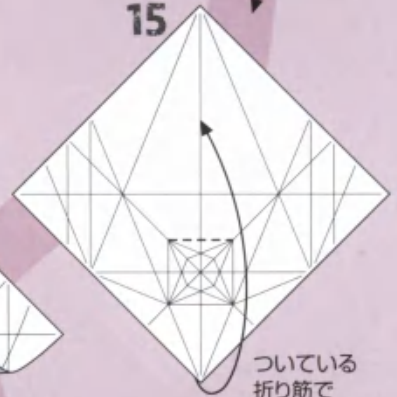

ついている
折り筋で
カドを上へ折る

9

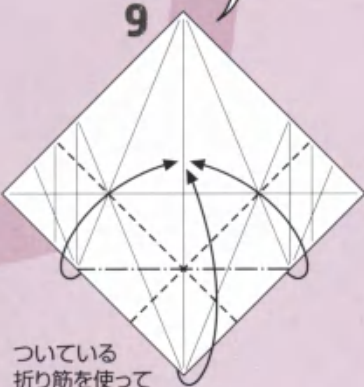

ついている
折り筋を使って
折りたたむ

16

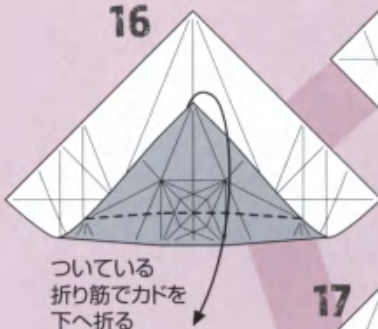

ついている
折り筋でカドを
下へ折る

17

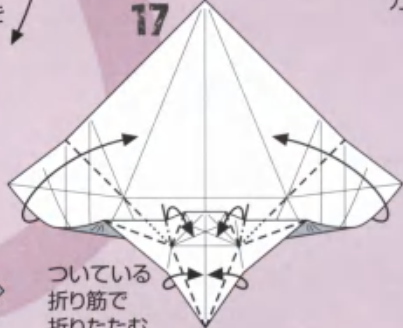

ついている
折り筋で
折りたたむ

18

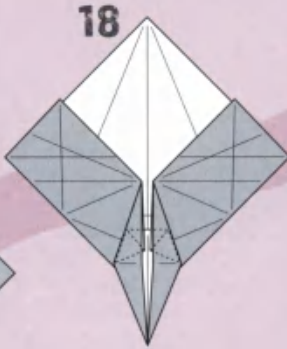

19

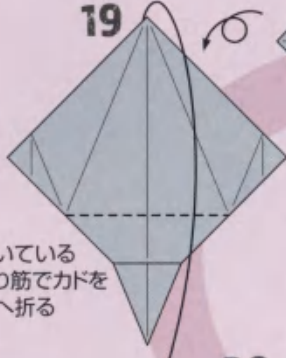

ついている
折り筋でカドを
下へ折る

20

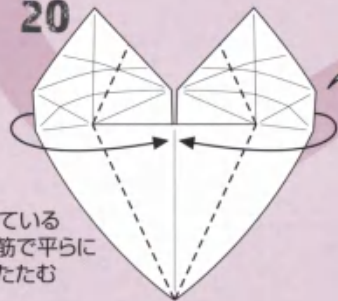

ついている
折り筋で平らに
折りたたむ

21



22



フチを
折り筋に
合わせて
折り筋をつける

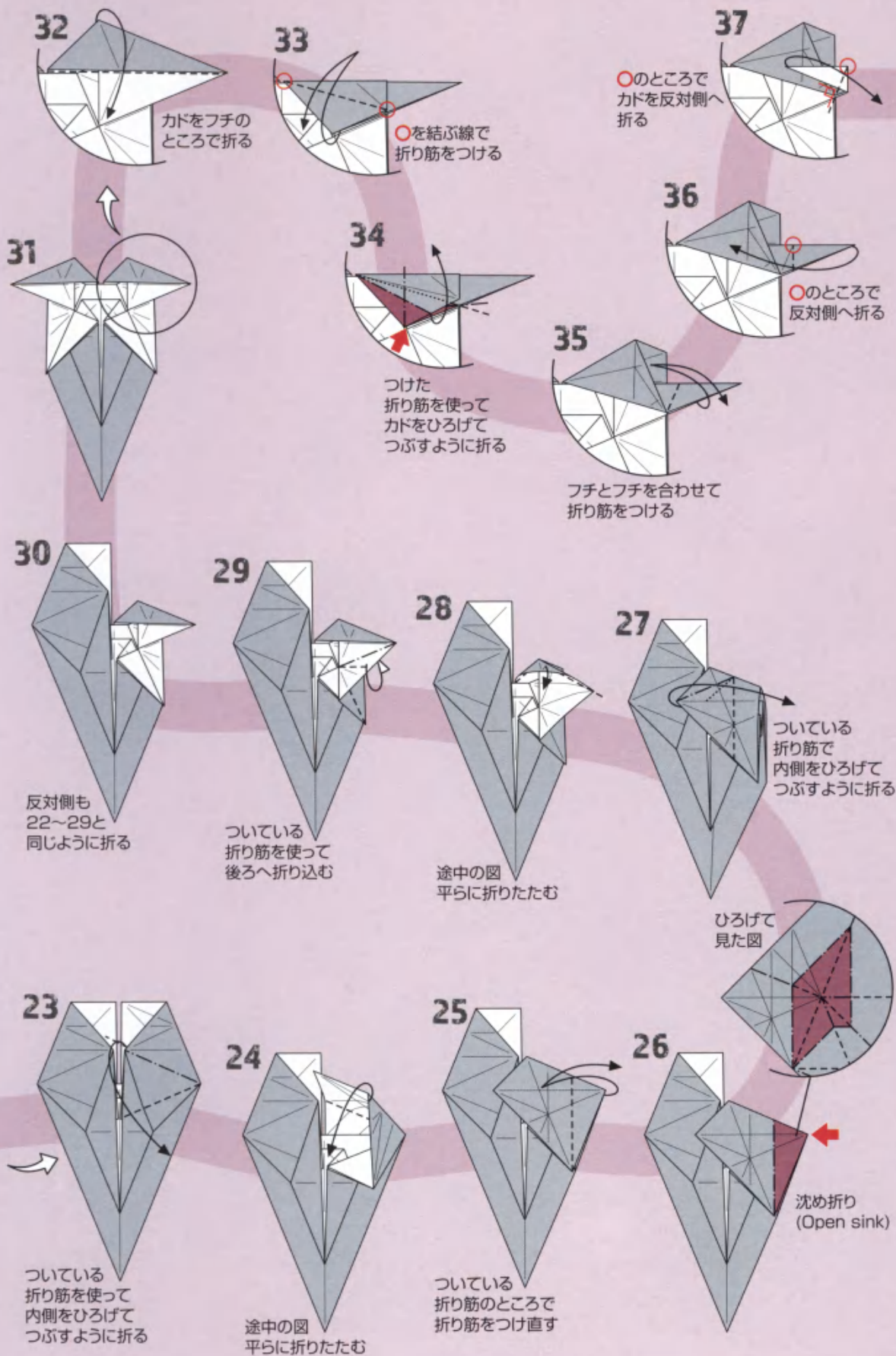



後ろ側のヒダを
引き出すように折る



カドを反対側へ折る



36の形に戻す



内側のフチをひろげる
平らにはならない

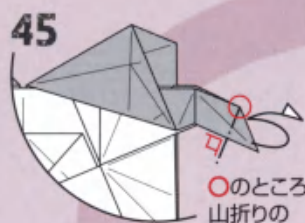

○のところで
山折りの
折り筋をつける



フチを後ろへ
ひっくり返すように
折る



フチを後ろへ
戻すようにして
平らに折りたたむ



ついている
折り筋で段折り
するように折る

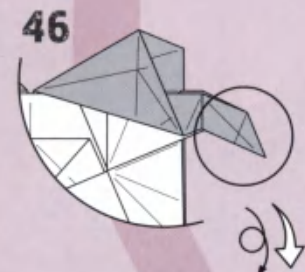

カドを
沈めるように折る

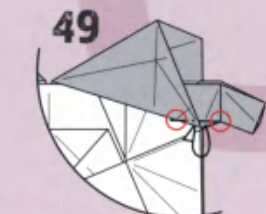

カドを後ろへ折る



反対側も
32~49と
同じように折る

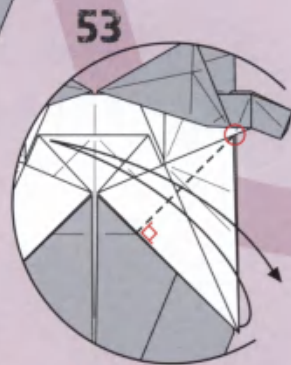

○からフチに
垂直の折り筋をつける

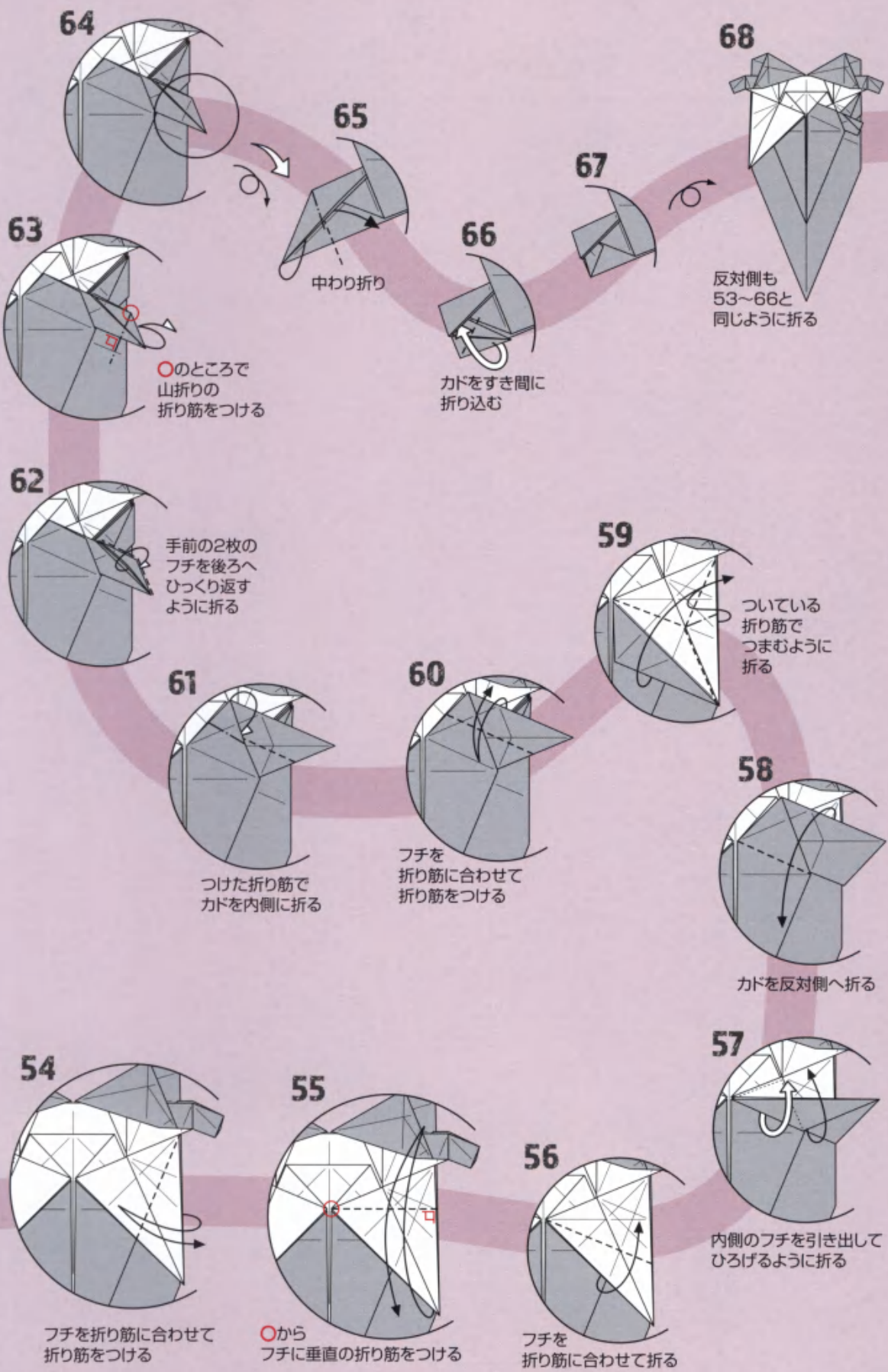

64

68

63

65

67

反対側も
53~66と
同じように折る

○のところで
山折りの
折り筋をつける

中わり折り

66

カドをすき間に
折り込む

62

手前の2枚の
フチを後ろへ
ひっくり返す
ように折る

59

ついている
折り筋で
つまむように
折る

61

つけた折り筋で
カドを内側に折る

60

フチを
折り筋に合わせて
折り筋をつける

58

カドを反対側へ折る

54

フチを折り筋に合わせて
折り筋をつける

55

○から
フチに垂直の折り筋をつける

56

フチを
折り筋に合わせて折る

57

内側のフチを引き出して
ひろげるように折る

69

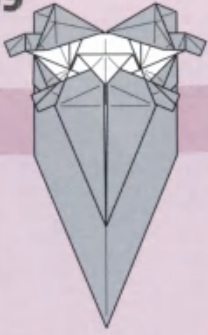

70

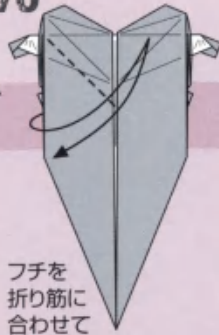

フチを
折り筋に
合わせて
折り筋をつける

71

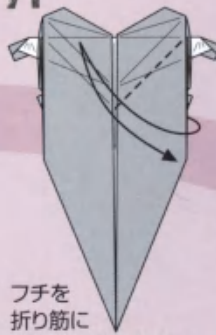

フチを
折り筋に
合わせて折り筋を
つける

72

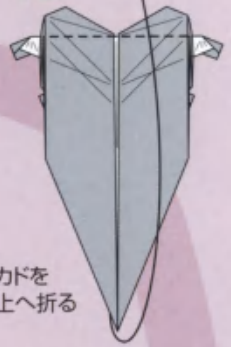

カドを
上へ折る

76

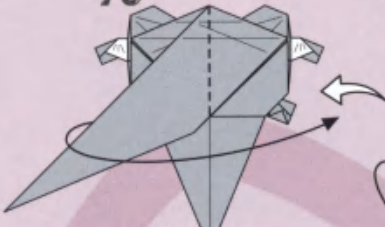

カドを
反対側へ折る

75

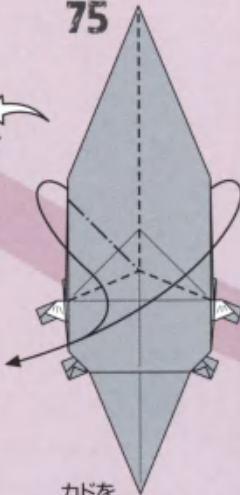

カドを
つまむように
折る

74

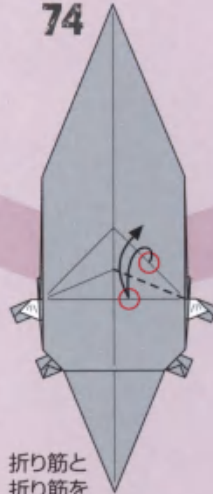

折り筋と
折り筋を
合わせて折り筋を
つける

73

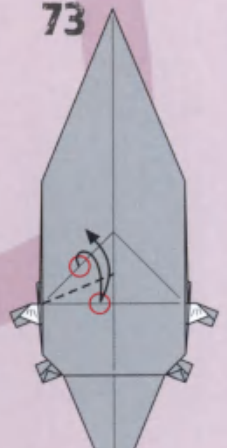

折り筋と
折り筋を
合わせて折り筋を
つける

77

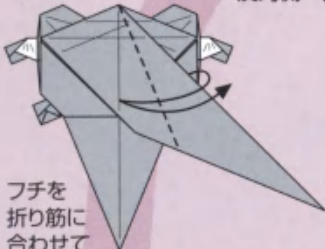

フチを
折り筋に
合わせて
折り筋をつける

78

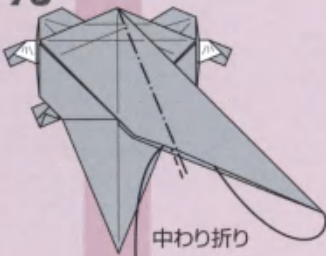

中わり折り

79

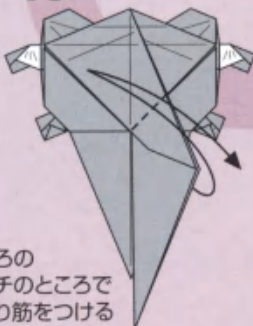

後ろの
フチのところで
折り筋をつける

80

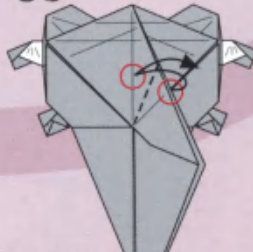

折り筋と
折り筋を
合わせて
折り筋をつける

81

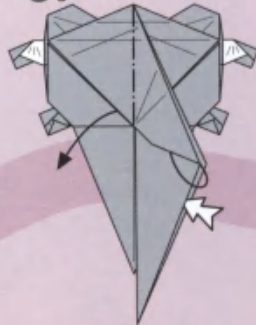

手前の1枚だけ
中わり折り

82

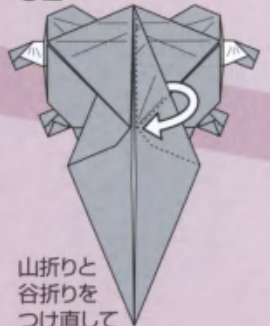

山折りと
谷折りを
つけ直して
内側の部分を
手前に出す



92
反対側も88~91と同じように折る



93

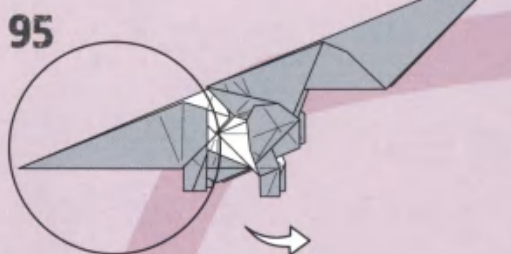

95

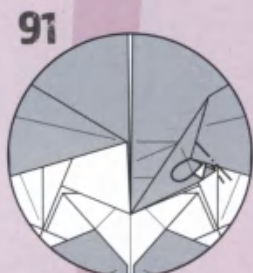

91

カドを内側に折る

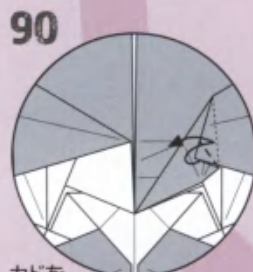

90

カドを折って折り筋をつける

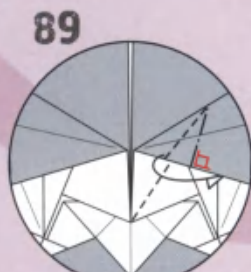

89

フチを内側に折りこむ

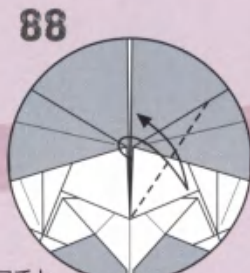

88

フチとフチを合わせて折り筋をつける

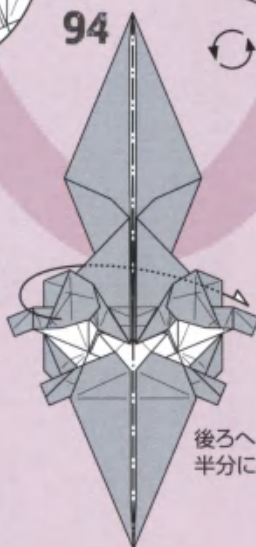

94

後ろへ半分折る

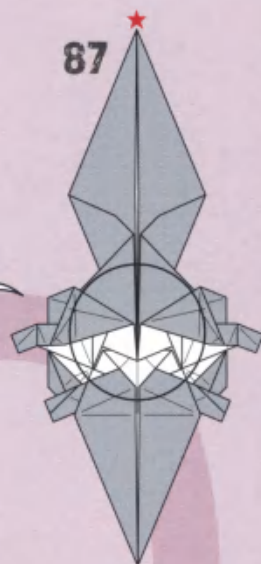

87

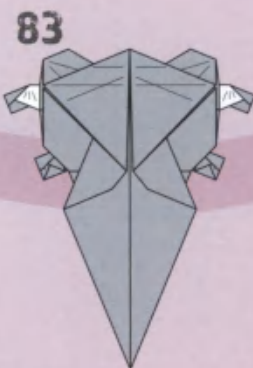

83



84

○の部分をつまんで
かるくひろげる

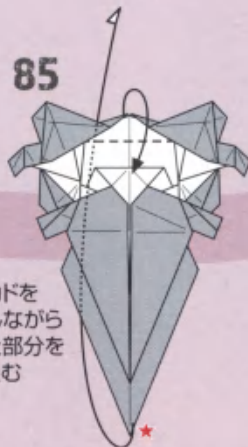

85

後ろのカドを上へ出しながら
ひろげた部分を
折りたたむ



86

平らに
折りたたむ

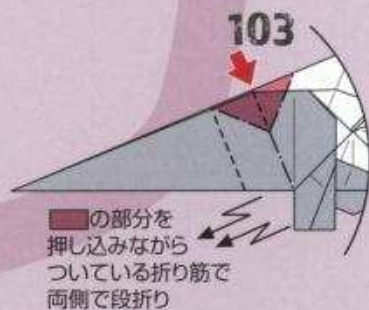
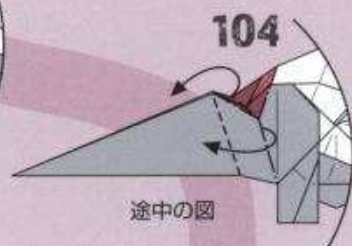
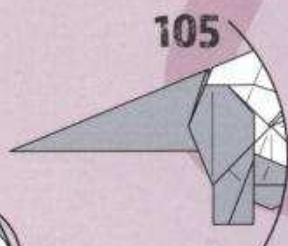
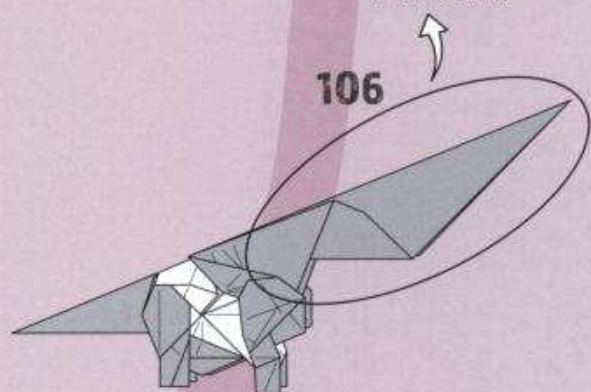
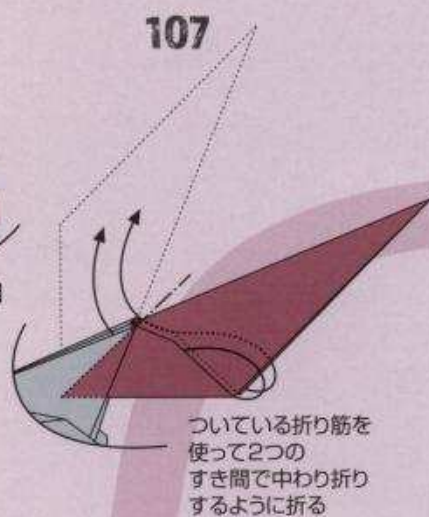
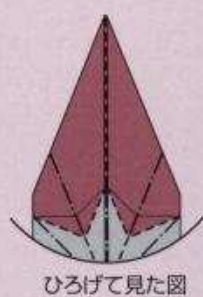
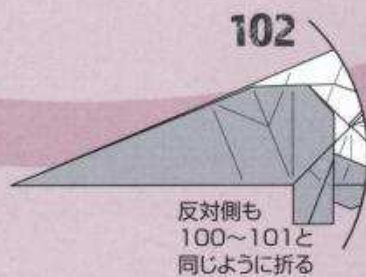
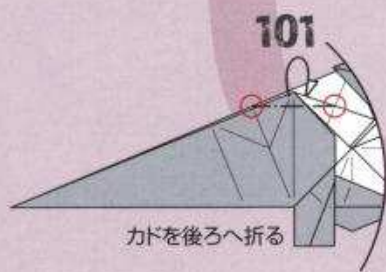
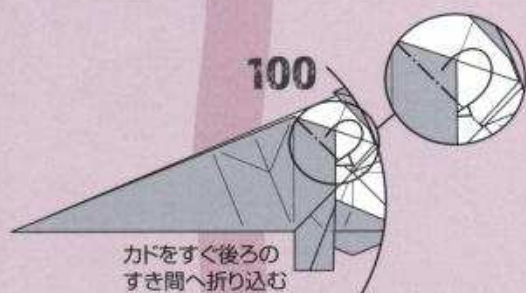
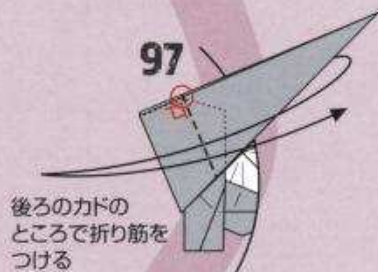
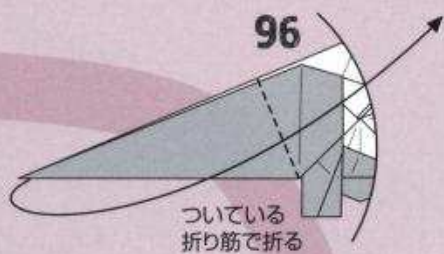

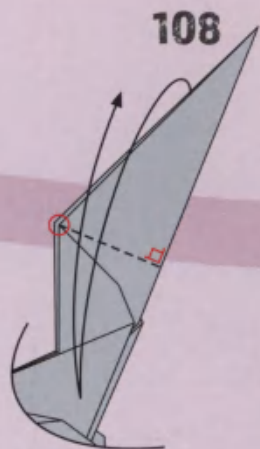

108
○のところで
折り筋をつける

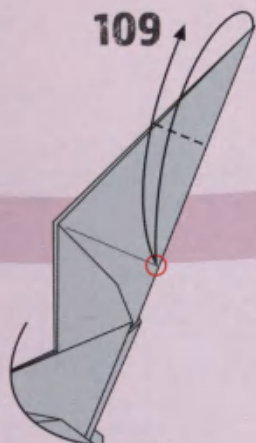

109
カドを○に合わせて
折り筋をつける

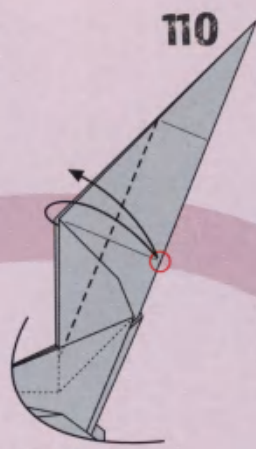

110
カドを○に合わせて
折り筋をつける

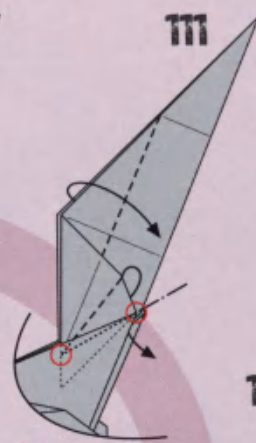

111
○と○を結ぶ線で
中わり折りする
ように折る

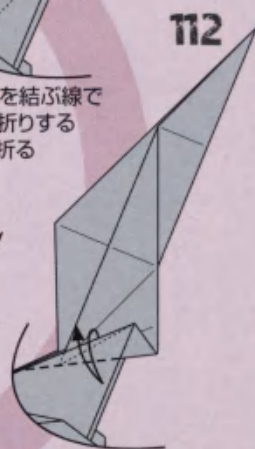

112
カドを反対側へ折って
折り筋をつける

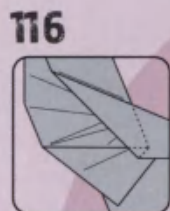

116

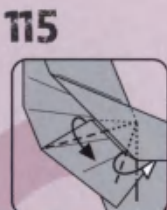

115

フチをすらす
ように折る

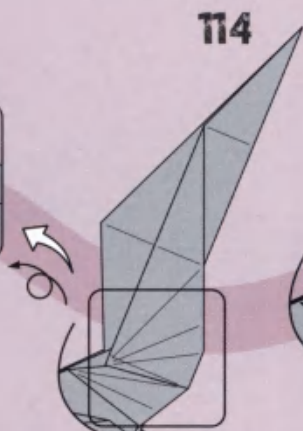

114

次の図は内側の
部分を見る

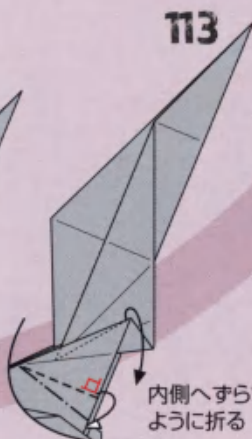

113

内側へすらす
ように折る

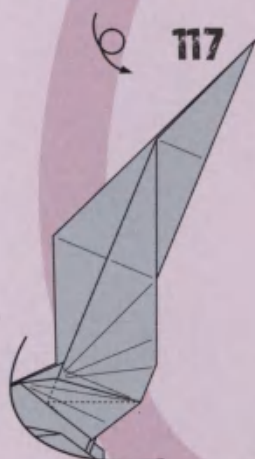

117

反対側も
110~115と
同じように折る

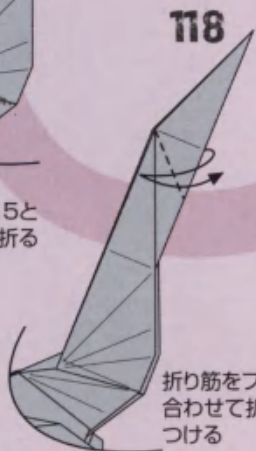

118

折り筋をフチに
合わせて折り筋を
つける

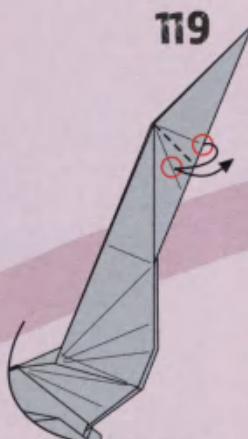

119

折り筋と折り筋を
合わせて折り筋を
つける

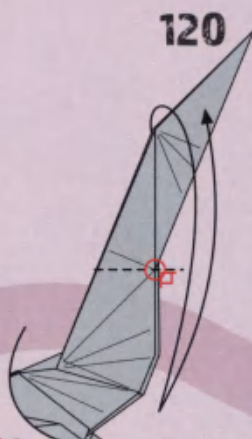

120

○の
ところで折り筋をつける



121

○の
ところで折り筋をつける

130



128の形に戻す

131

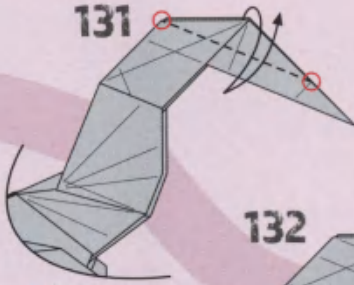

○を結ぶ線で
折り筋をつける

133

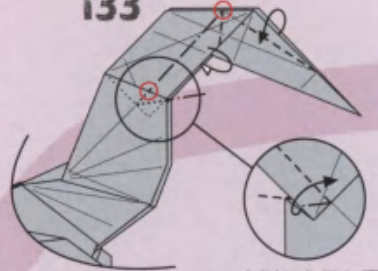

○を結ぶ線で
フチを内側に
折り込む

内側から見た図

132

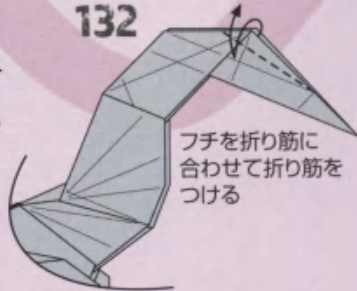

フチを折り筋に
合わせて折り筋を
つける

129



後ろのカドの
ところで折る

128

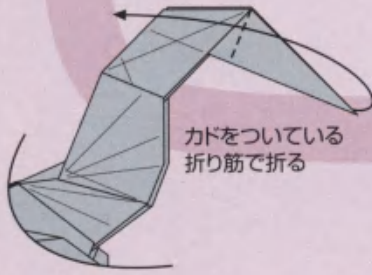

カドをついている
折り筋で折る

127

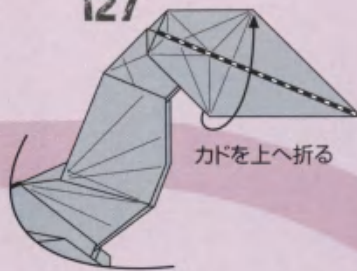

カドを上へ折る

126

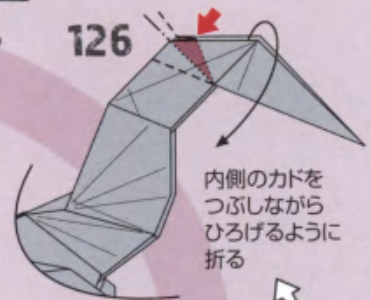

内側のカドを
つぶしながら
ひろげるように
折る

122

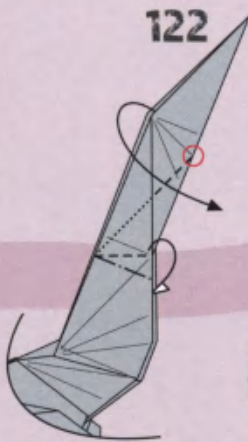

つけた折り筋を使って
内側へずらすように折る
平らにはならない

123

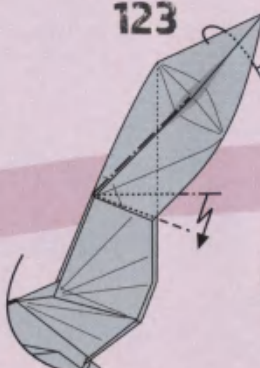

反対側も
同じように折る

124

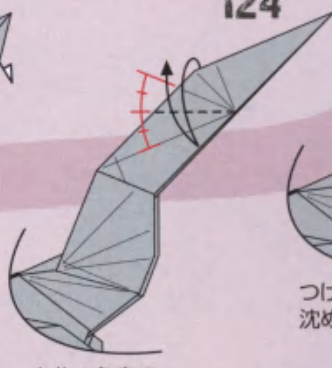

半分の角度で
折り筋をつける

125

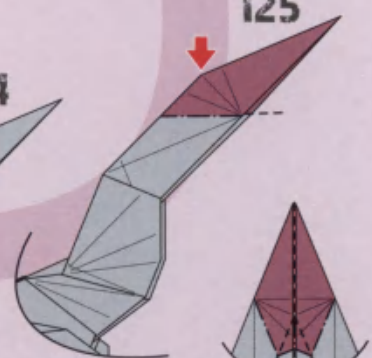

つけた折り筋で
沈めるように折る

ひろげて見た図

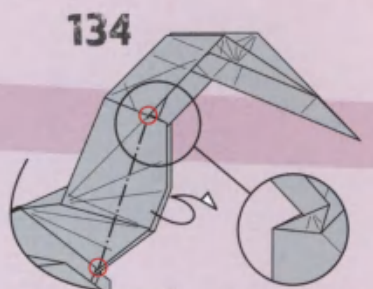

134 ○を結ぶ線でフチを内側に折って折り筋をつける
内側から見た図

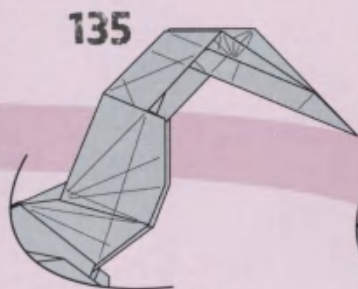

135 反対側も131~134と同じように折る

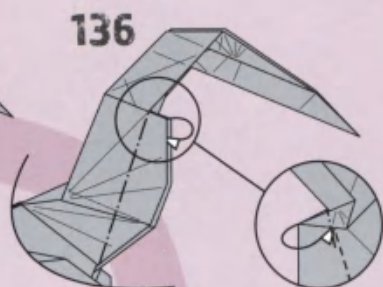

136 手前のフチを中わり折りするように内側へ折る
内側から見た図

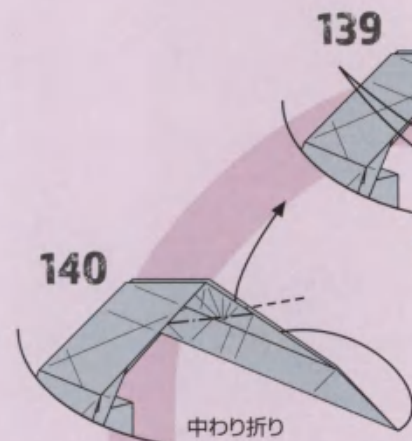

140 中わり折り

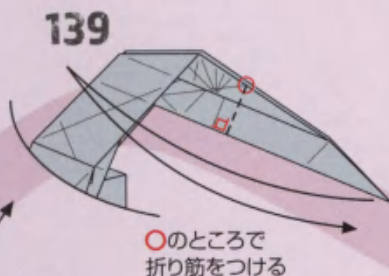

139 ○のところで折り筋をつける

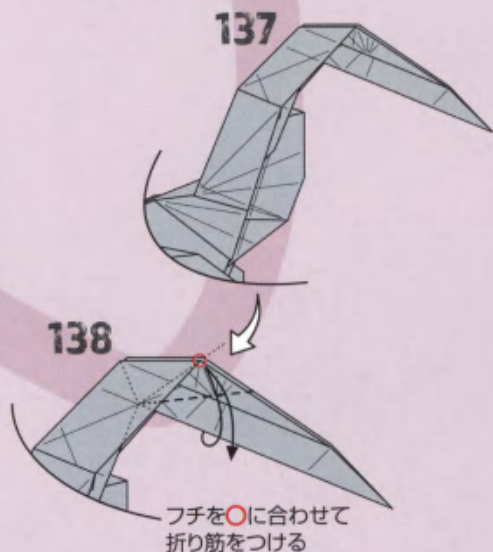

138 フチを○に合わせて折り筋をつける



141 中わり折り

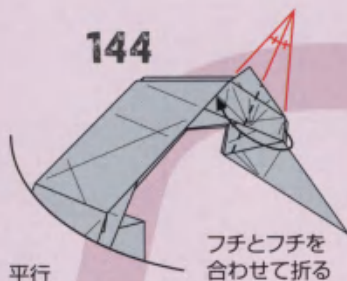

144 フチとフチを合わせて折る

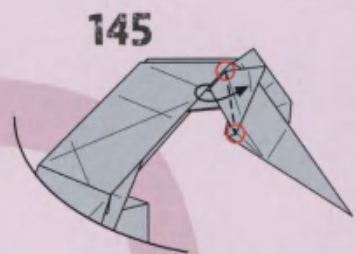

145 ○を結ぶ線で折る

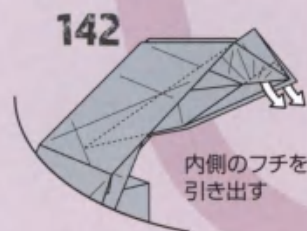

142 内側のフチを引き出す

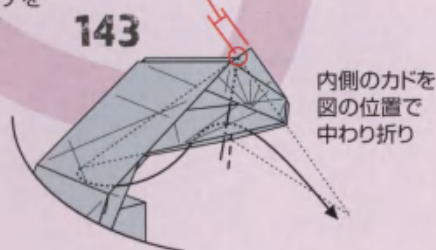

143 内側のカドを図の位置で中わり折り

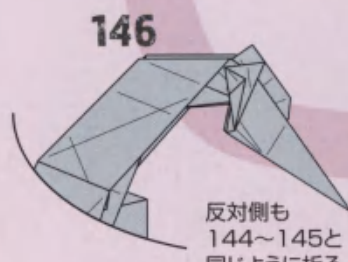

146 反対側も144~145と同じように折る

157

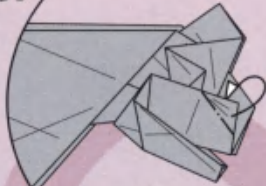

カドを後ろへ折る
反対側も同じように折る

160

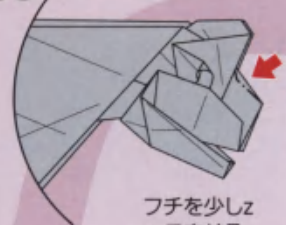

フチを少しへこませる

156



両側で段折り

158

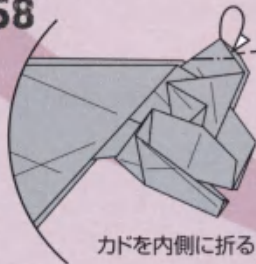

カドを内側に折る

159

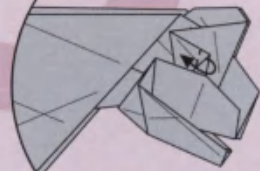

フチを丸くして目を作る
反対側も同じように折る

155

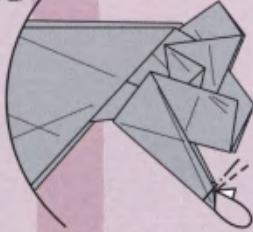

カドを内側へ折る

152

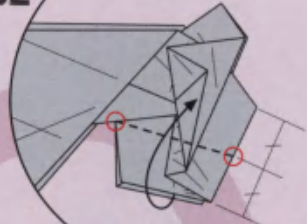

フチを○を結ぶ線で折る
反対側も同じように折る

153

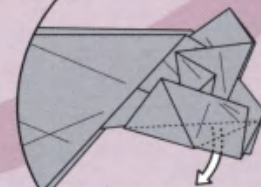

内側のカドを
引き出す

154

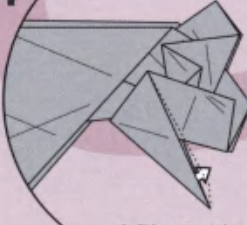

内側のフチを
少し引き出す
反対側も
同じように折る

151

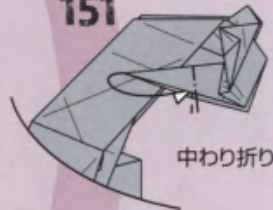

中わり折り

150

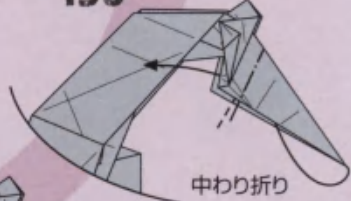

中わり折り

147

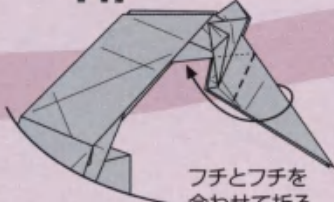

フチとフチを
合わせて折る

148

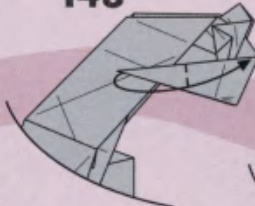

カドとカドを
合わせて折る

149

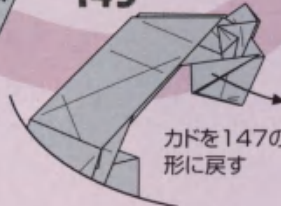

カドを147の
形に戻す

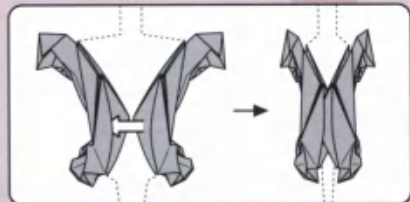
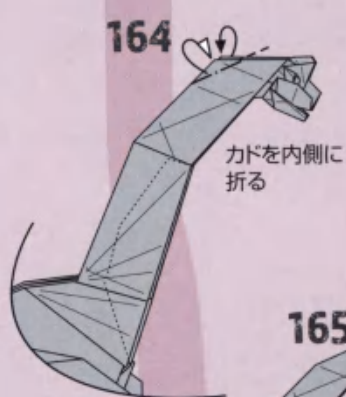
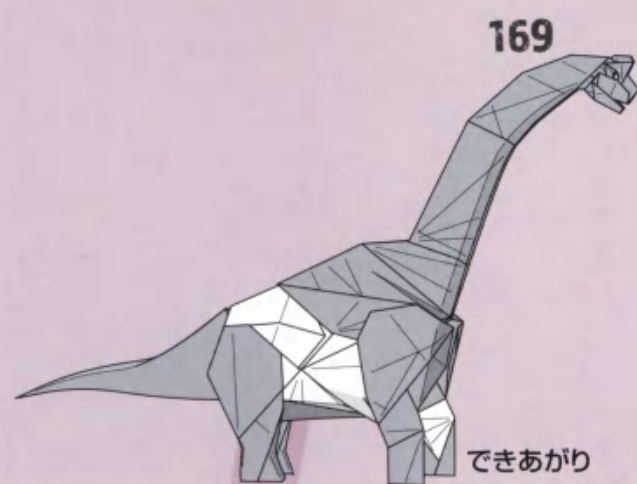
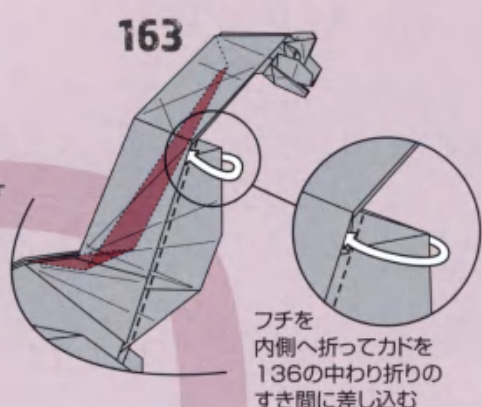
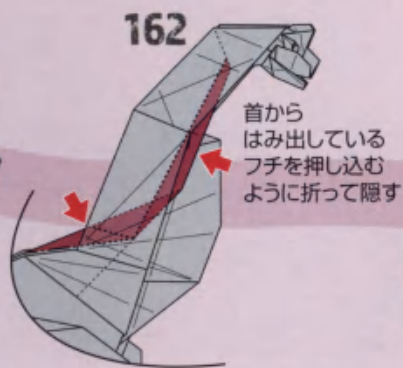
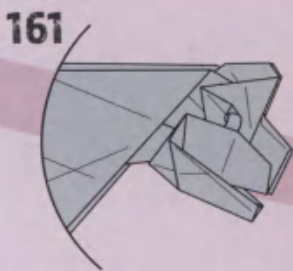

体を立体的にするようにカドを内側に折って反対側のすき間に差し込む

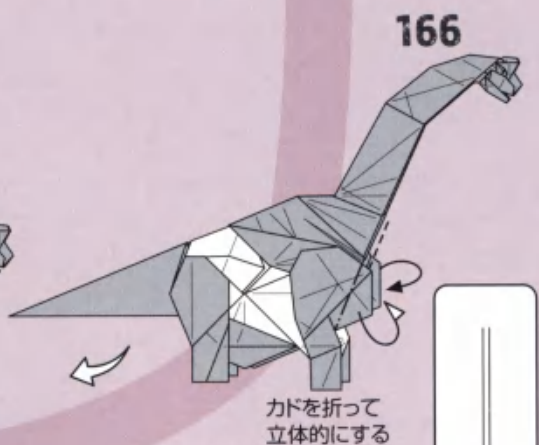
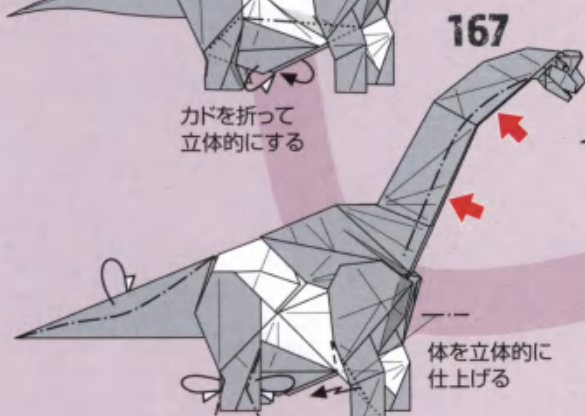
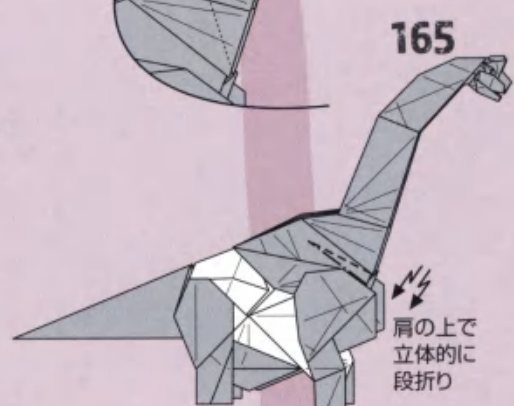

前から見た図
165と166を折って図のような形にする

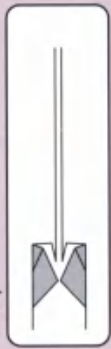

Amargasaurus

アマルガサウルス

Creator 合谷哲哉 Gotani Tetsuya

Paper 正方形1枚 (30×30cm推奨)

Level ★★★★★

Dinosaurs Data

竜脚類/白亜紀
約13m/南アメリカ



展開図

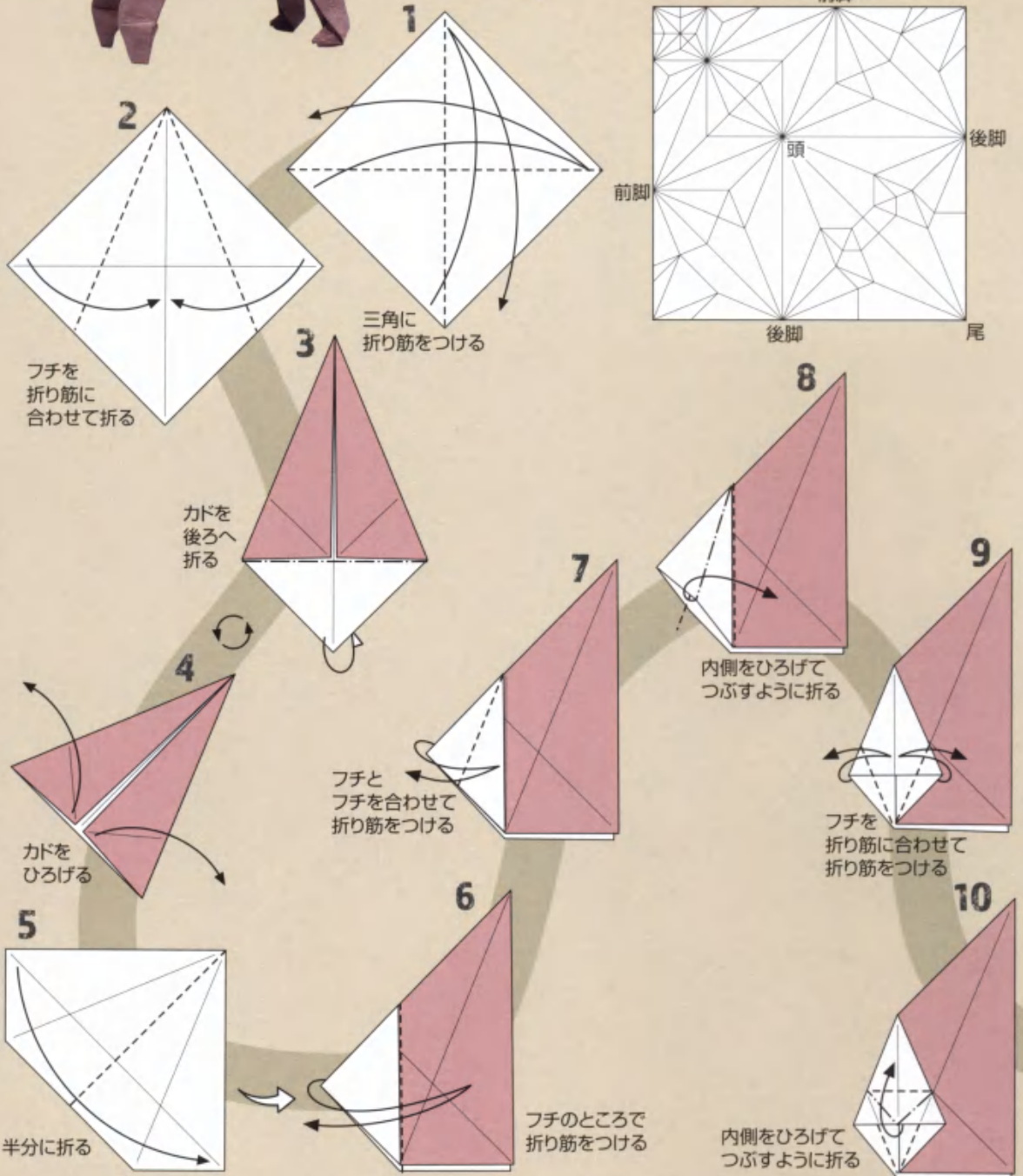
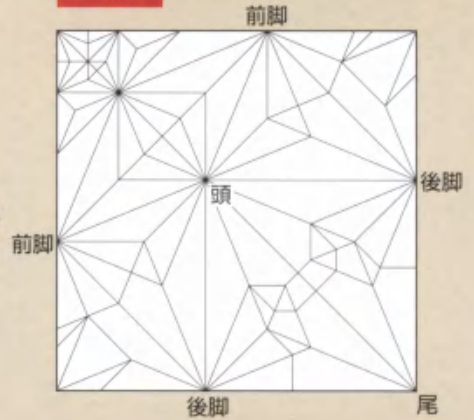

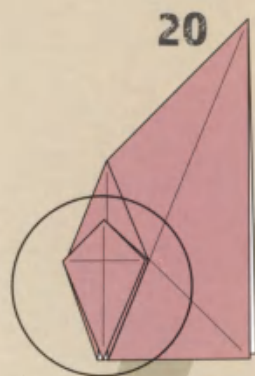

20

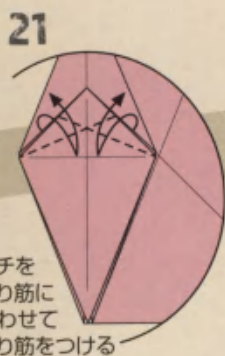

21

フチを
折り筋に
合わせて
折り筋をつける

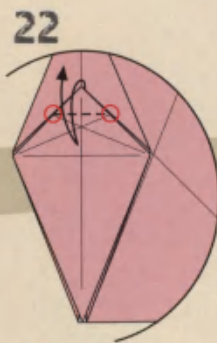

22

○を結ぶ線で
折り筋をつける

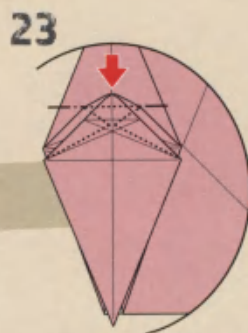

23

つけた折り筋で
内側をひろげて
ずらすように折る

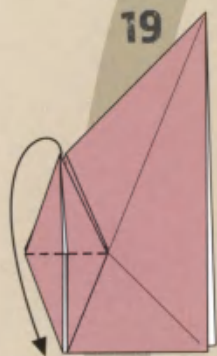

19

カドを下へ折る



16

内側をひろげて
つぶすように折る

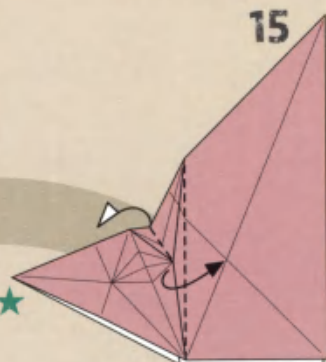

15

途中の図

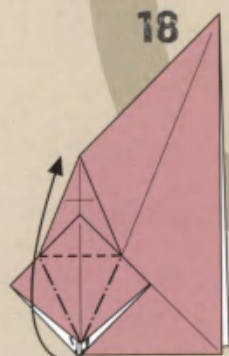

18

内側をひろげて
つぶすように折る

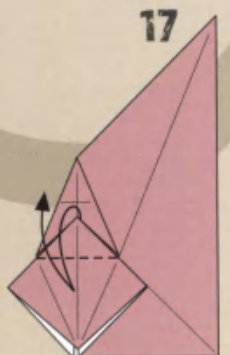

17

カドを下へ折って
折り筋をつける

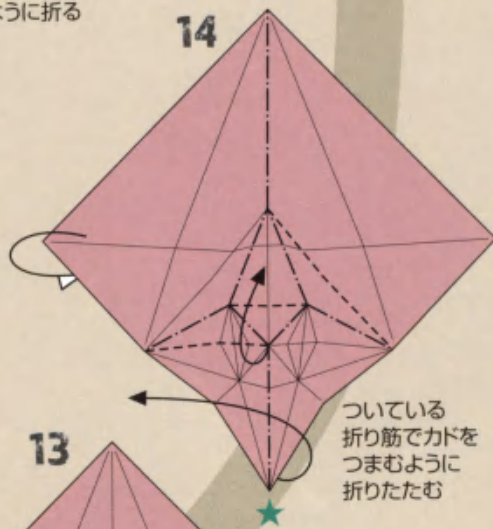

14

ついている
折り筋でカドを
つまむように
折りたたむ



11

カドを下へ折る

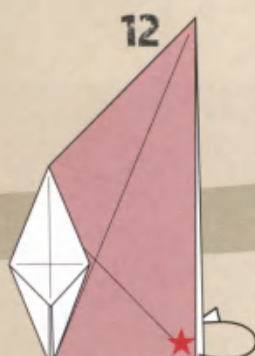

12

全体をかるくひろげる

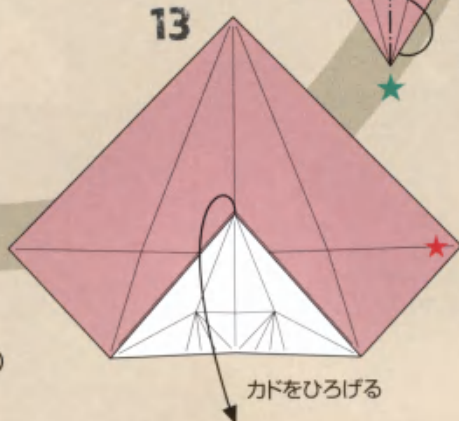

13

カドをひろげる

24

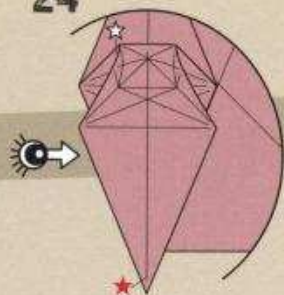

25

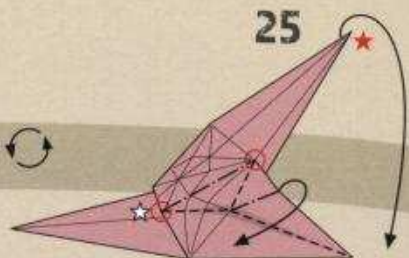

横から見た図
 ○を結ぶ線で折り筋をつけてから
 ついている折り筋を使って
 折りたたむ

26

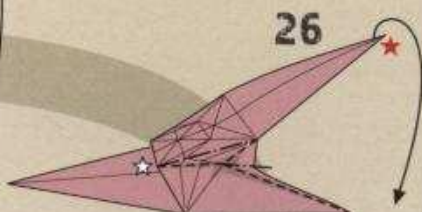

途中の図

30

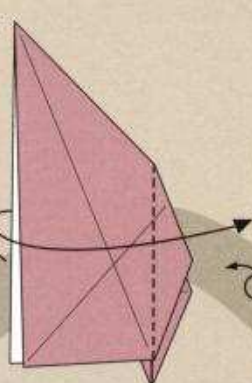
フチを
反対側へ
折る

29

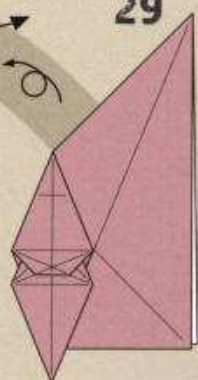

27

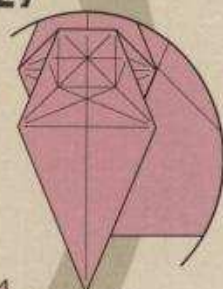

28

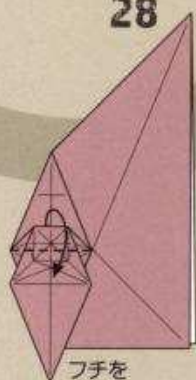
フチを
下へ折る

31

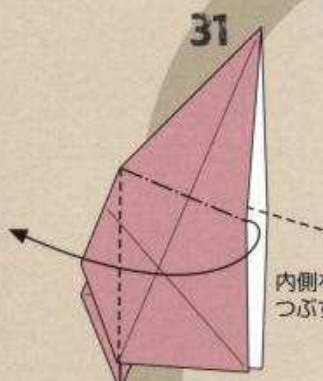
内側をひろげて
つぶすように折る

34

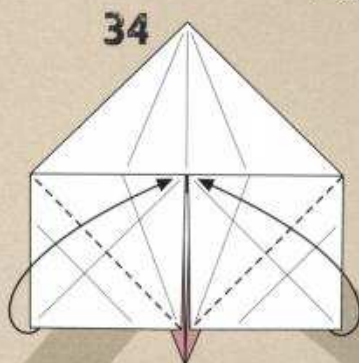
カドをフチに
合わせて折る

32

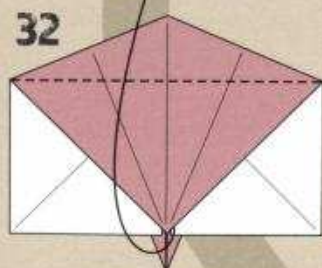

カドを上へ折る

33

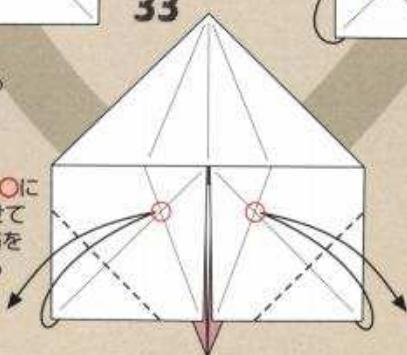
カドを○に
合わせて
折り筋を
つける

35

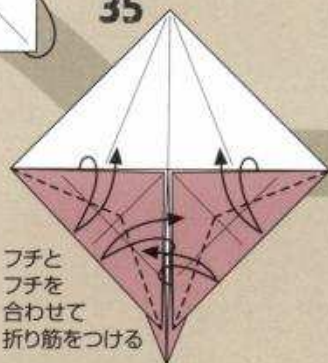
フチと
フチを
合わせて
折り筋を
つける

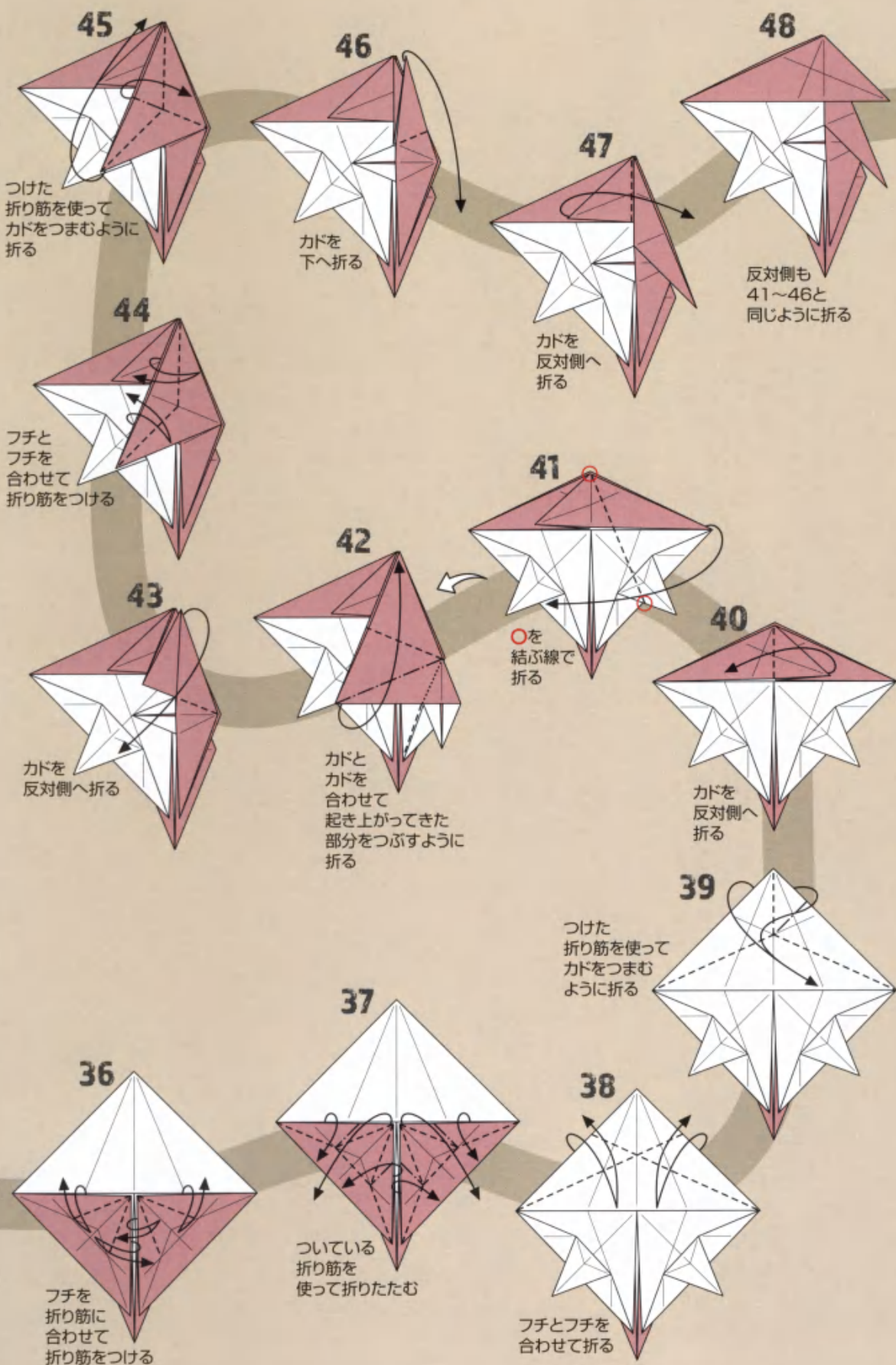

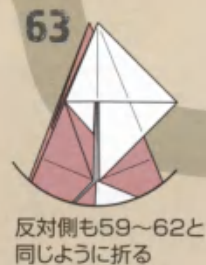
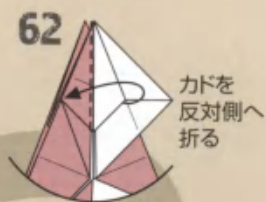
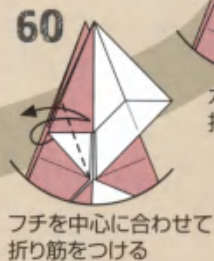
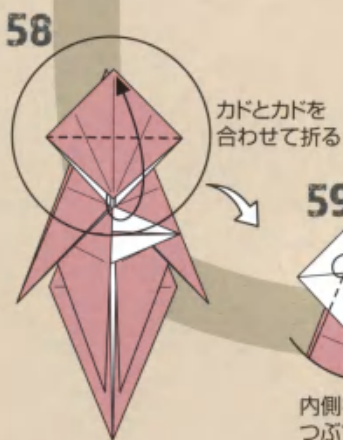
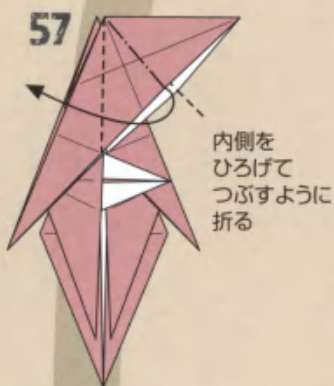
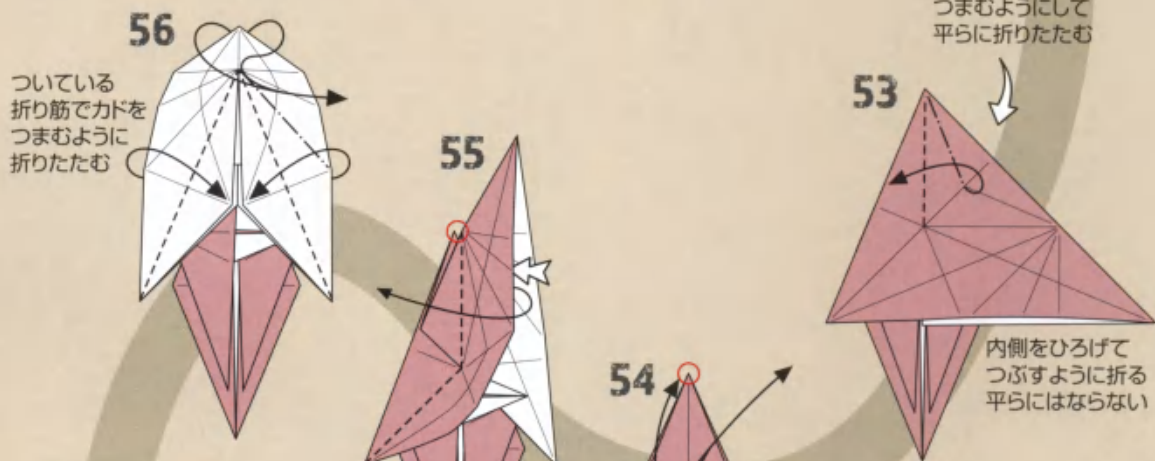
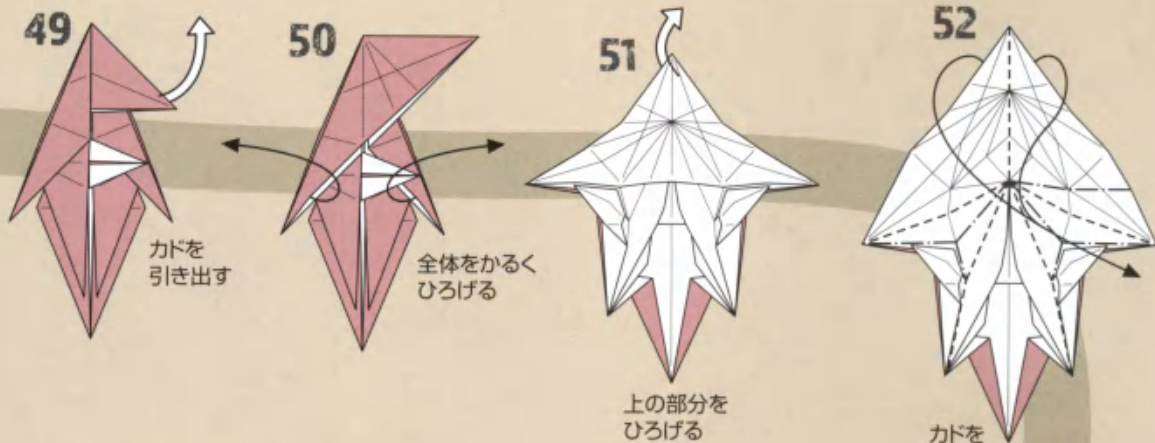

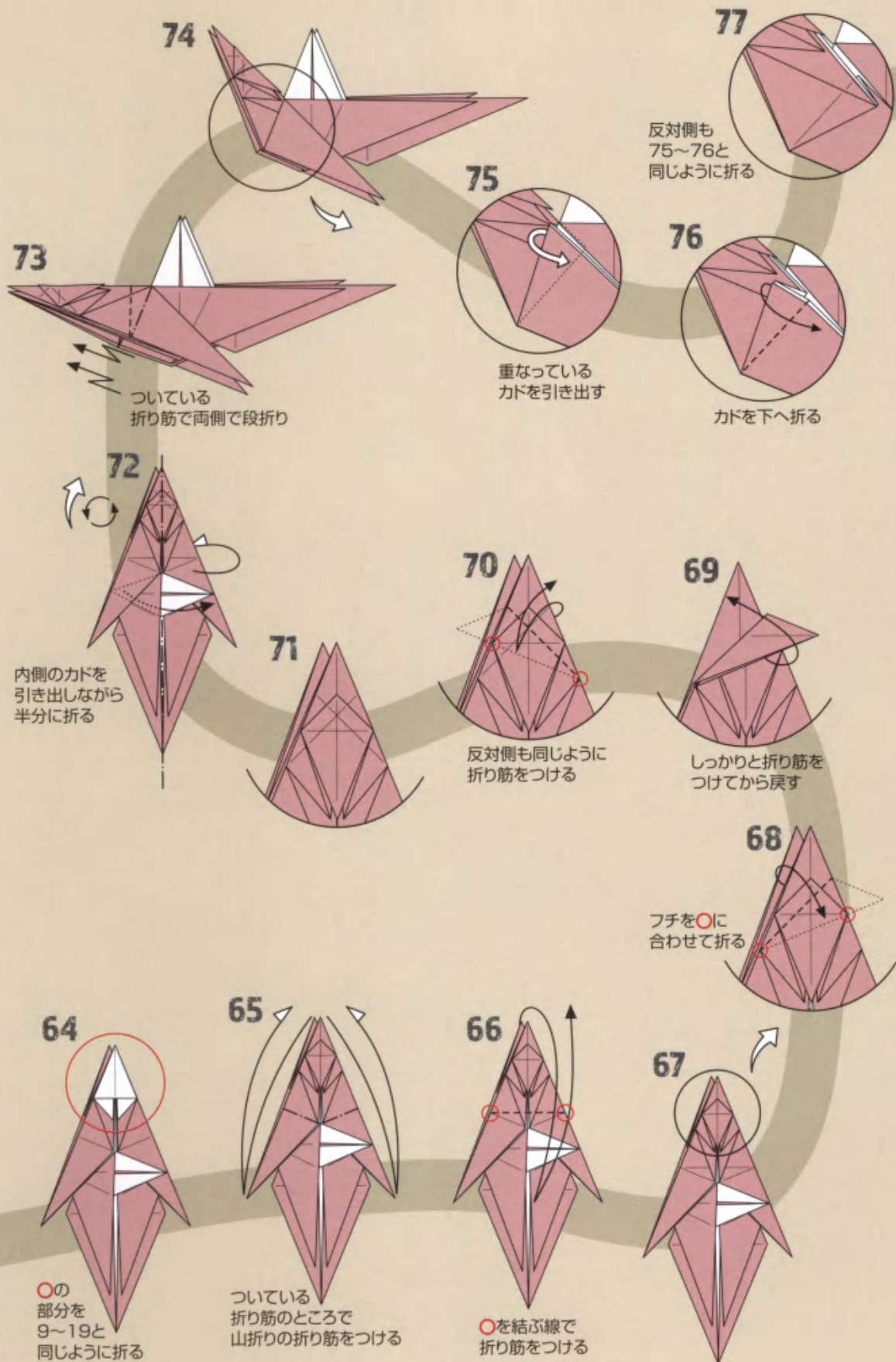

74

77

反対側も
75~76と
同じように折る

75

重なっている
カドを引き出す

76

カドを下へ折る

73

ついている
折り筋で両側で段折り

72

内側のカドを
引き出しながら
半分に折る

71

70

反対側も同じように
折り筋をつける

69

しっかりと折り筋を
つけてから戻す

68

フチを○に
合わせて折る

64

○の
部分を
9~19と
同じように折る

65

ついている
折り筋のところ
山折りの折り筋をつける

66

○を結ぶ線で
折り筋をつける

67

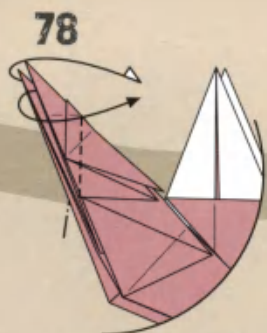

78
ついている折り筋で
外側のカドをかぶせ折り

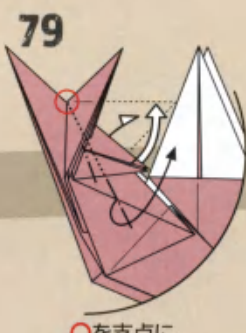

79
○を支点に
ずらすように折る
反対側も同時に折る

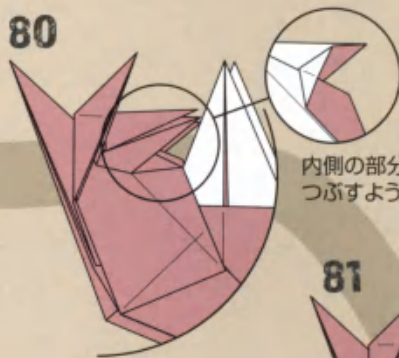

80
内側の部分は
つぶすように折る

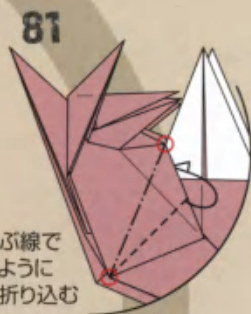

81
○を結ぶ線で
ずらすように
後ろへ折り込む

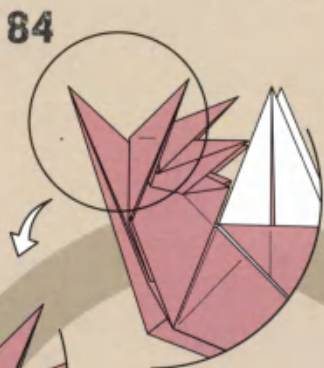

84



85
中心のすき間で
かるくひろげる



83
カドを上へ
ずらすように
折る

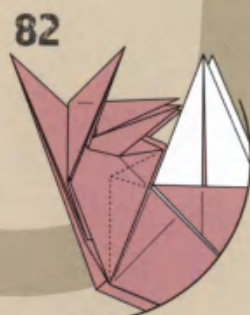

82
反対側も
同じように
折る



86
カドを
○に合わせて
折り筋をつける

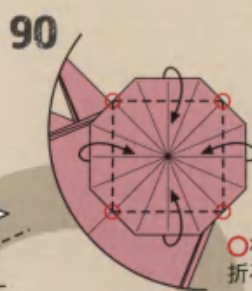

90
○を結ぶ線で
折る

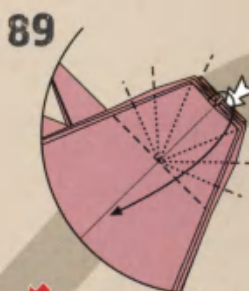

89
しずめた部分を
ひろげてつぶす
ように折る



87

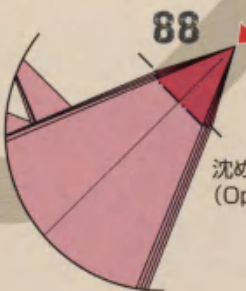

88
沈め折り
(Open sink)

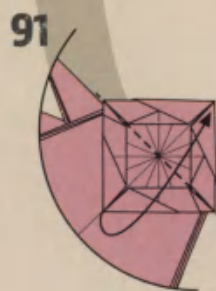

91
カドとカドを
合わせて折る

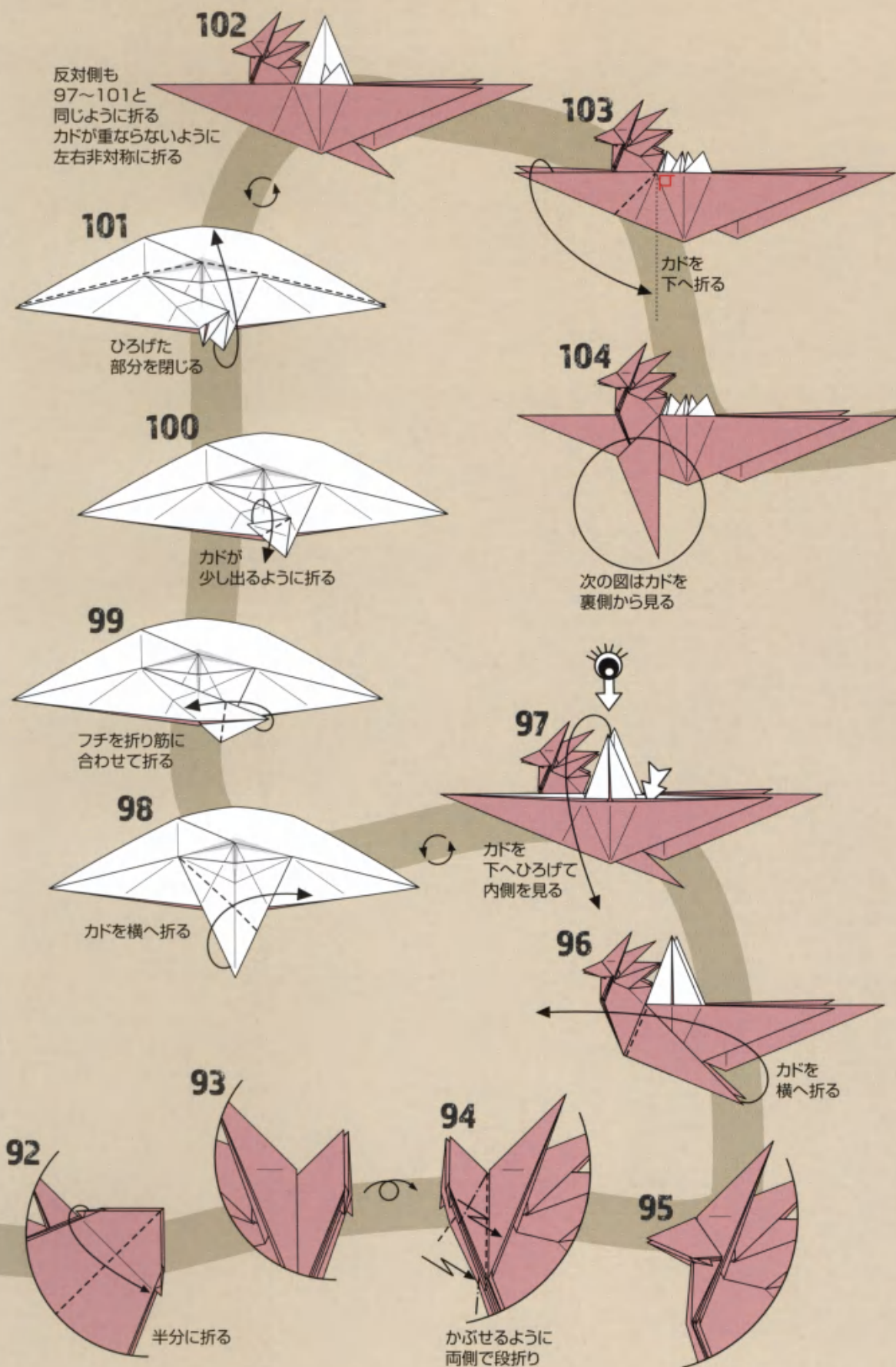

106

フチを
手前を出して
カドをすき間に
差し込む

107

108

カドを
下へ折る

105



フチを
引き寄せる
ように折る

109

フチを
引き出す

110

カドを後ろへ
折る

111

反対側も
103~110と
同じように折る

112

113

カドをずらすように
両側で段折り

115

両側で段折り

フチを内側に
折り込む

114

116

両側で段折り

126



カドを内側に
折り込む

125



反対側も
同じように
折る

124



フチを引き出す
ように折る

123



中わり折り

127



122



中わり折り

128

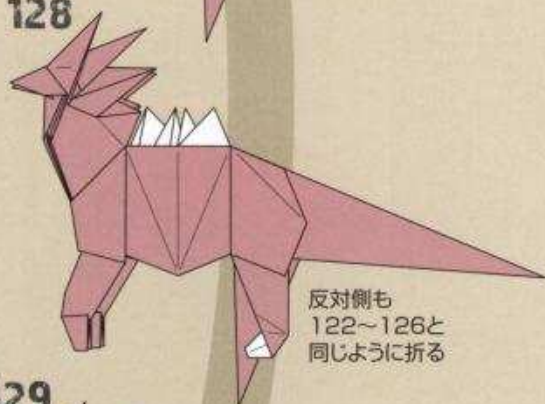

反対側も
122~126と
同じように折る

121

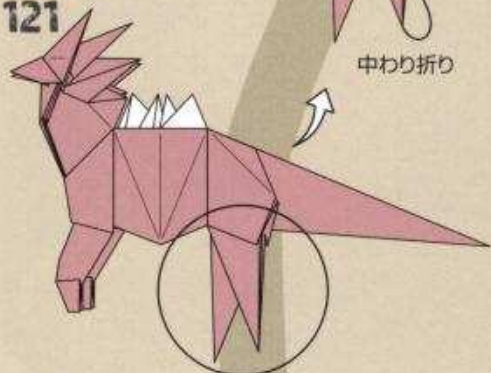

中わり折り

129

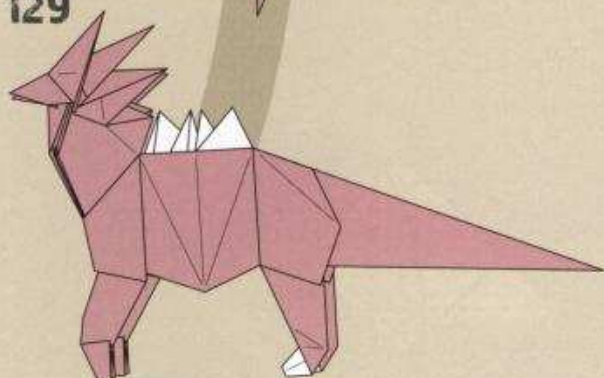

できあがり

120

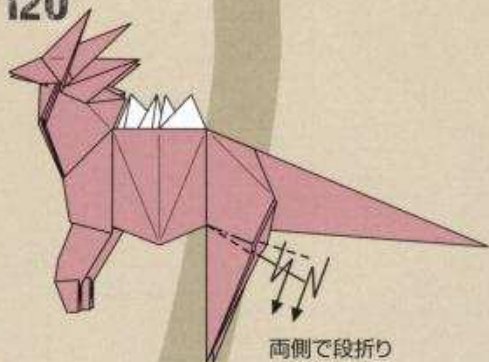

両側で段折り

117



カドを内側に
折り込む

118



反対側も
115~117と
同じように折る

119



Baby Tyrannosaurus

子供のティラノサウルス

Creator 吉野一生 Yoshino Issei

Paper 正方形 1枚 (15×15cm推奨)

Level ★☆☆☆☆

Dinosaurs Data

獣脚類 / 白亜紀
約12m / 北アメリカ

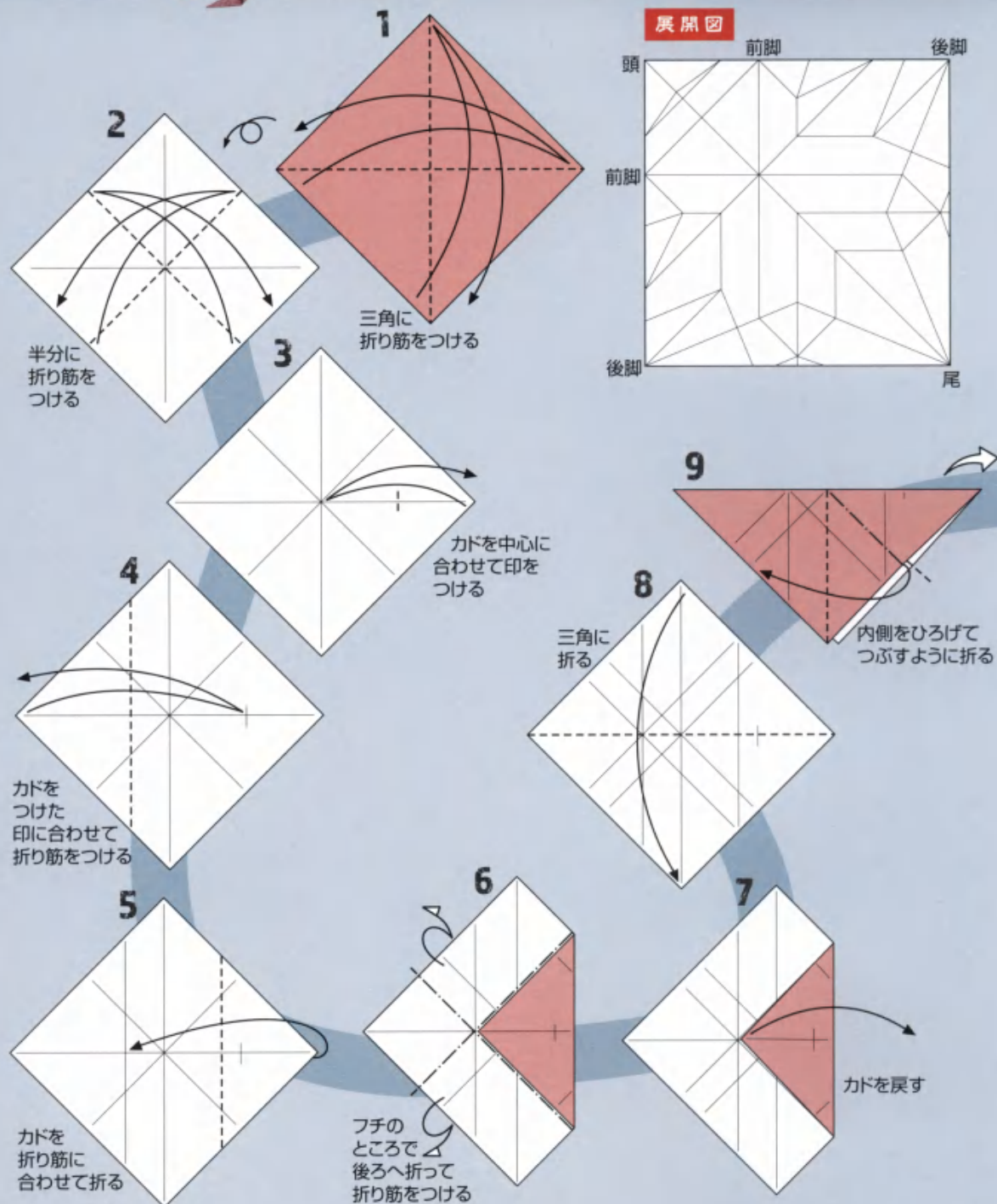

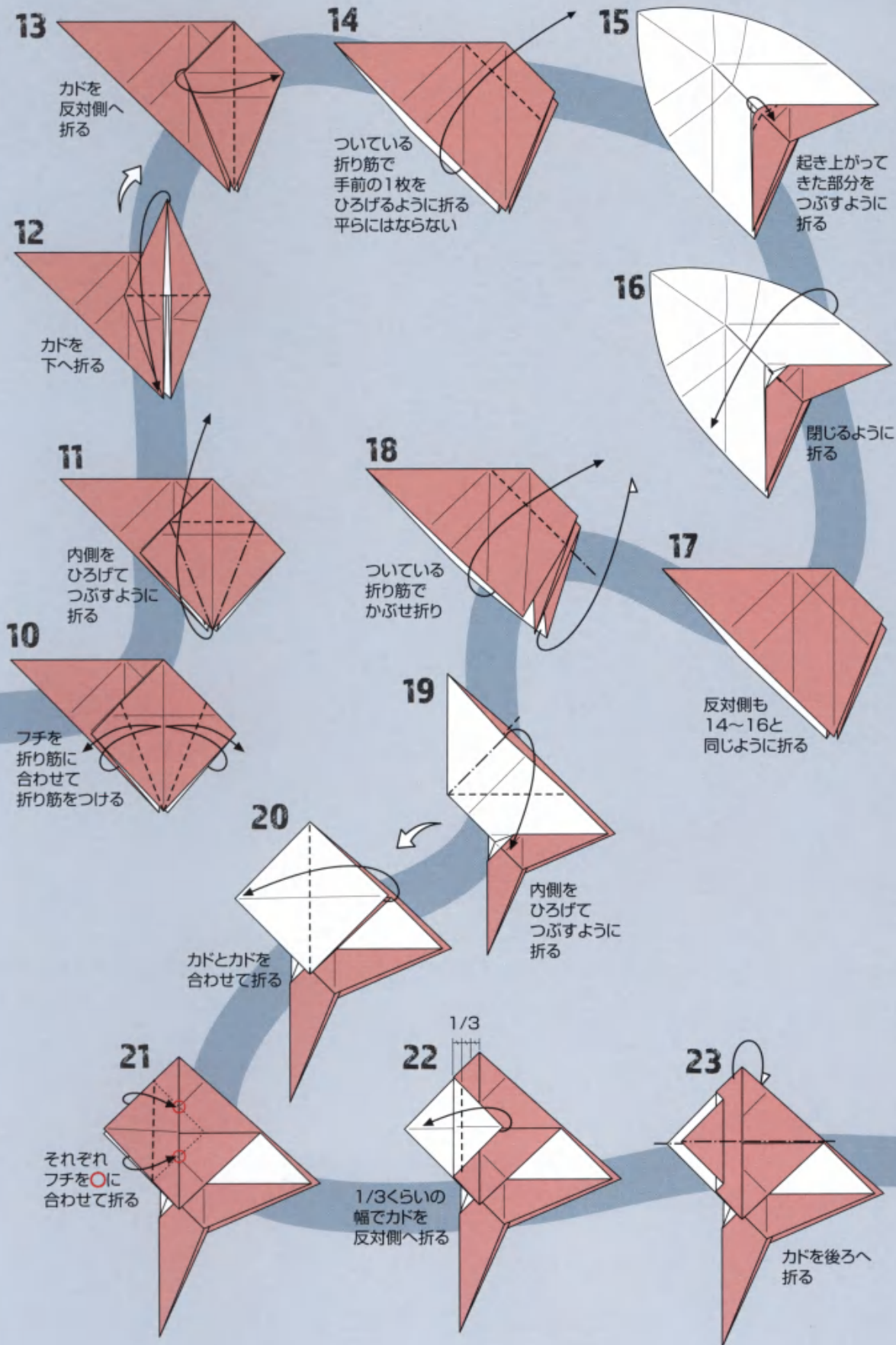

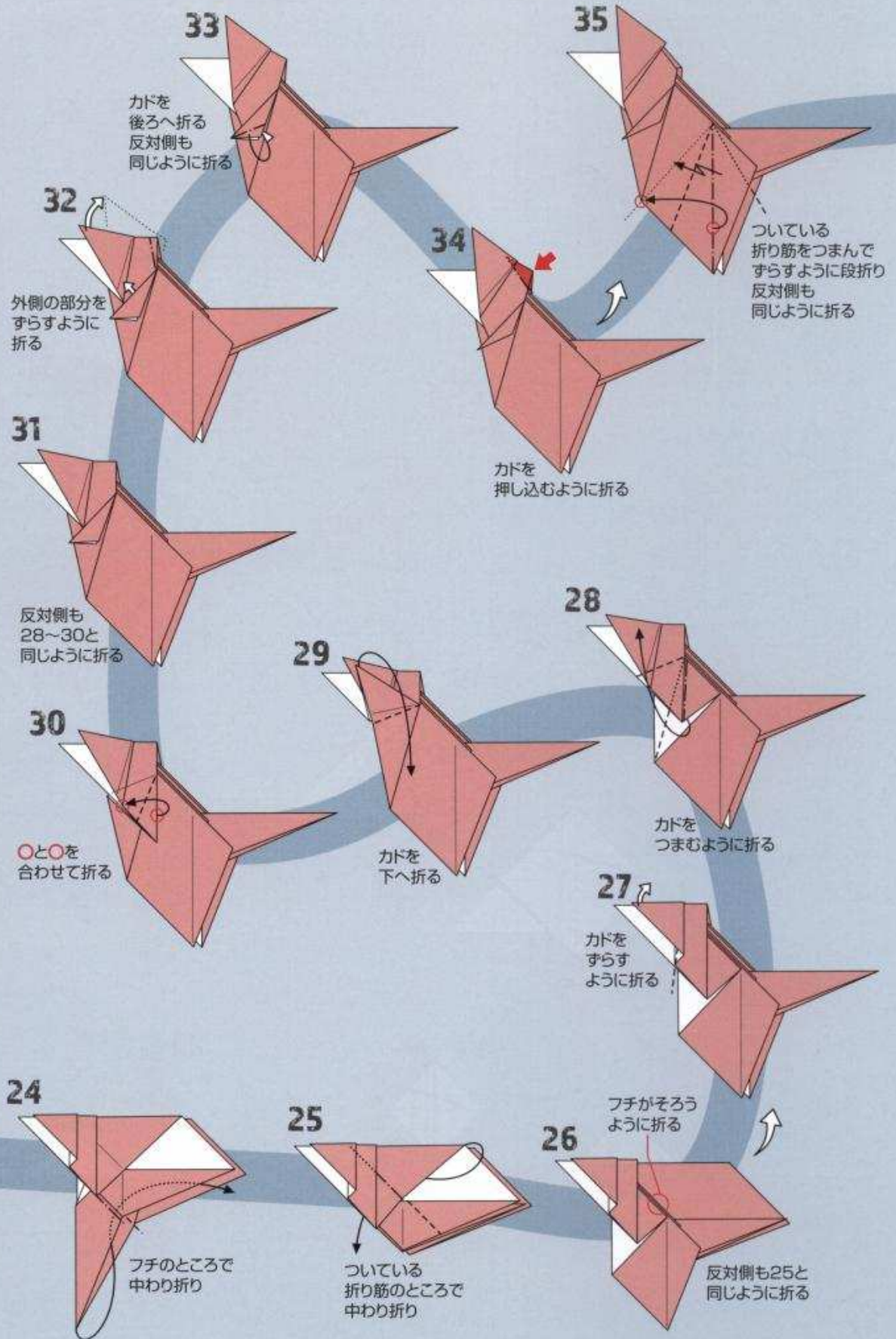

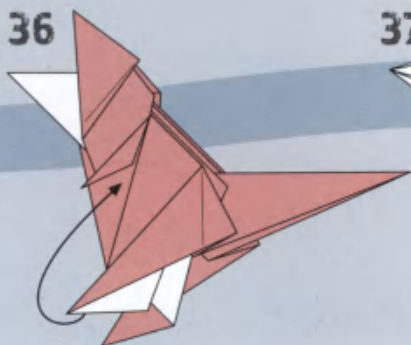

36
かるくひろげて
内側を見る

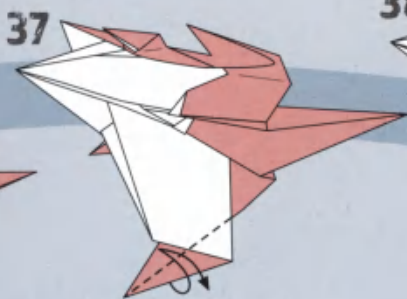

37
フチとフチを合わせて
折り筋をつける

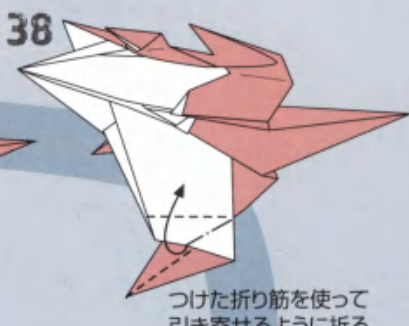

38
つけた折り筋を使って
引き寄せるように折る

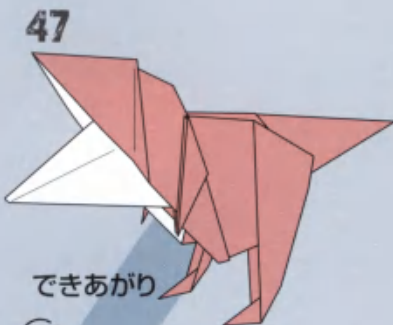

47
できあがり



39
手前の部分を
かるく反対側へ
折る

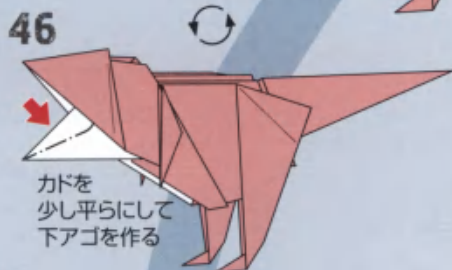

46
カドを
少し平らにして
下アゴを作る



40
■の部分
すき間に折り込む



45
カドの先を
中わり折り



41
反対側も
37~40と
同じように折る



44
横から見た図

両側で斜めに
段折り

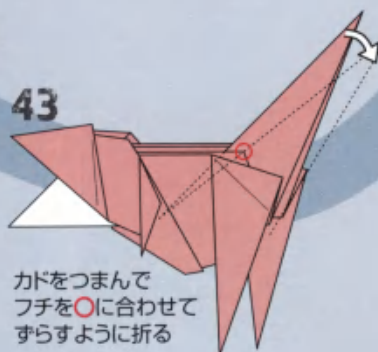

43
カドをつまんで
フチを○に合わせて
ずらすように折る

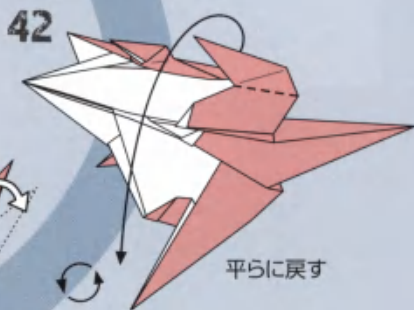

42
平らに戻す

Archaeopteryx

始祖鳥



Creator 勝田 恭平 Katsuta Kyohei

Paper 正方形 1 枚 (35×35cm推奨)

Level ★★★★★

Dinosaurs Data

獣脚類 / ジュラ紀
約0.5m / ヨーロッパ

展開図

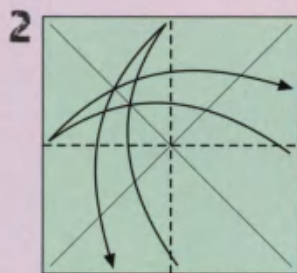

半分に折り筋をつける

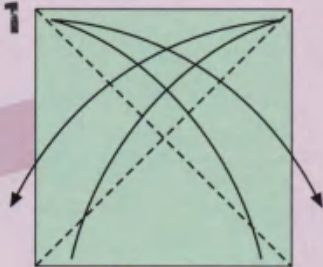

三角に折り筋をつける

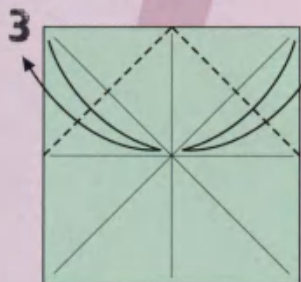

カドを
中心に
合わせて
折り筋を
つける

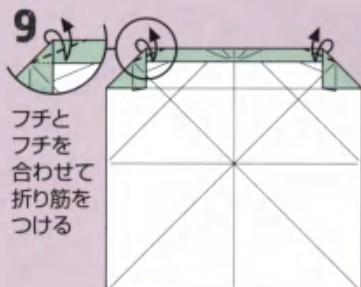

フチと
フチを
合わせて
折り筋を
つける

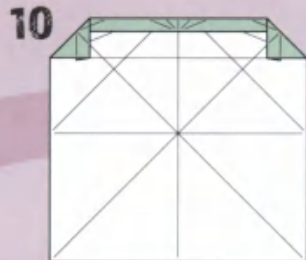

全部ひろげる

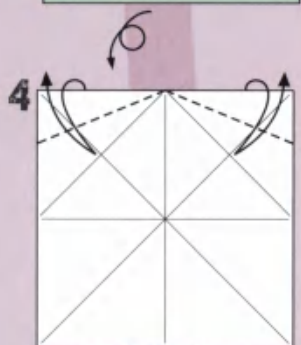

フチを折り筋に合わせて
折り筋をつける

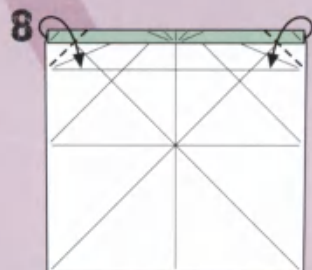

フチを折り筋に合わせて折る

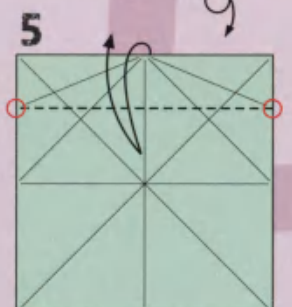

○を結ぶ線で折り筋をつける

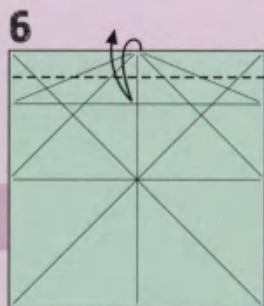

フチを折り筋に合わせて
折り筋をつける

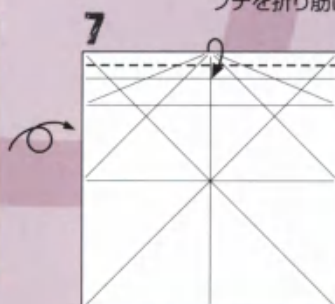

フチを折り筋に合わせて折る

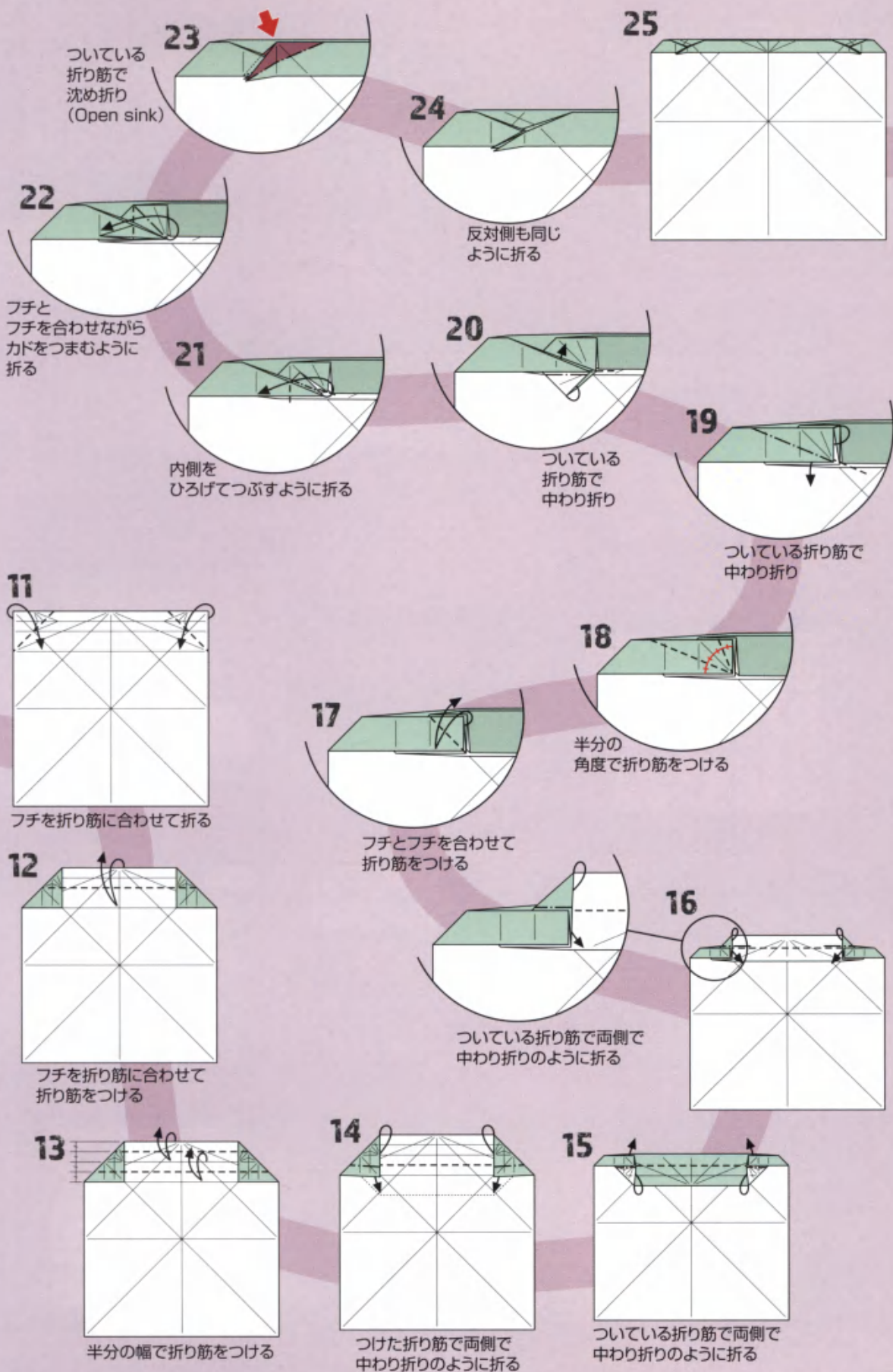

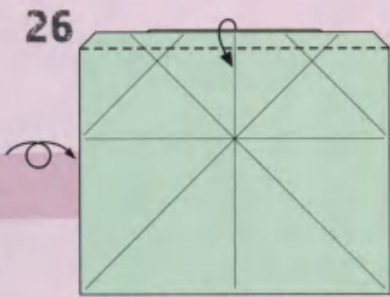

ついている折り筋で下へ折る

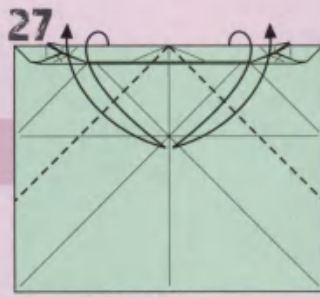

フチを折り筋に合わせて折り筋をつける

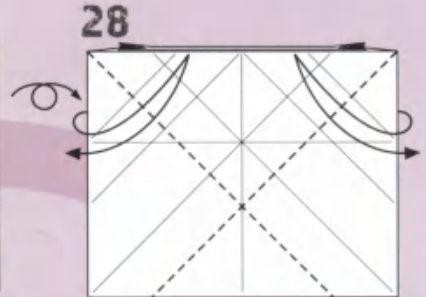

フチとフチを合わせて折り筋をつける

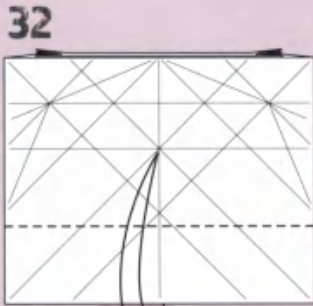

フチを折り筋に合わせて折り筋をつける

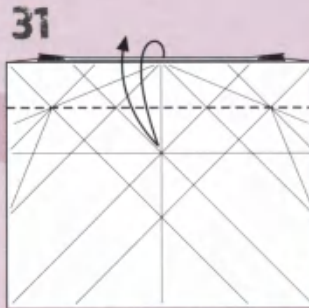

フチを折り筋に合わせて折り筋をつける



フチを折り筋に合わせて折り筋をつける

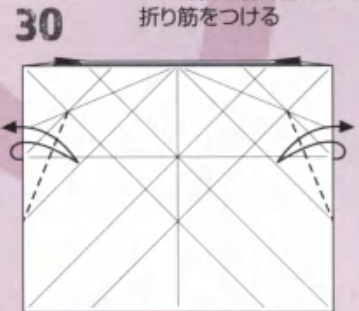
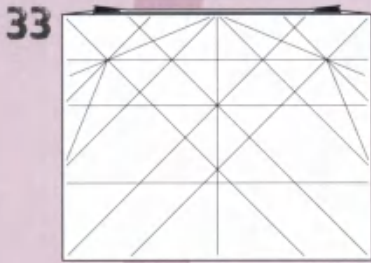

フチを折り筋に合わせて折り筋をつける

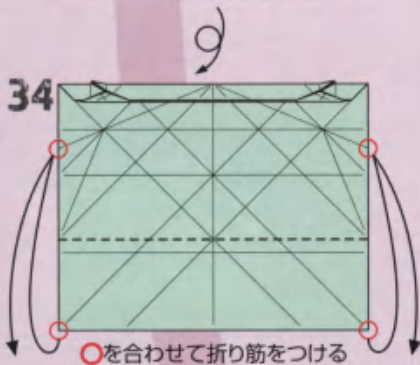

○を合わせて折り筋をつける

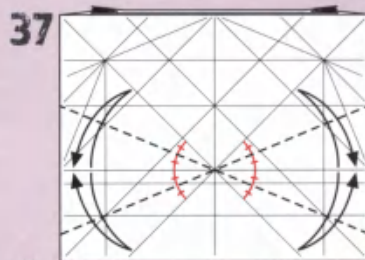

半分の角度で折り筋をつける

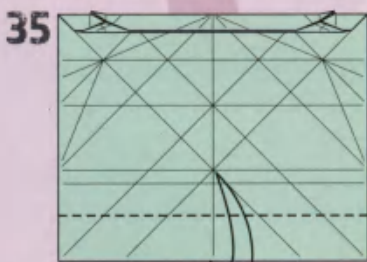

フチをつけた折り筋に合わせて折り筋をつける

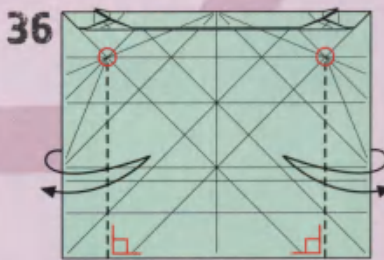

○のところからフチに垂直の折り筋をつける

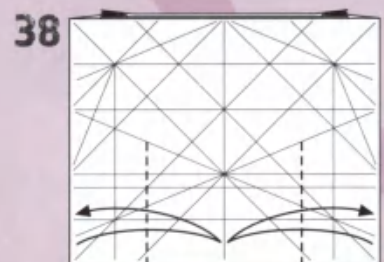

フチを折り筋に合わせて折り筋をつける

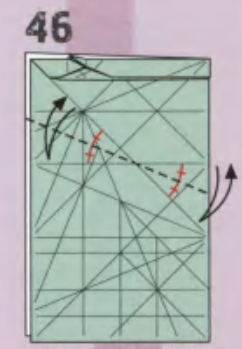

半分の角度でまとめて折り筋をつける

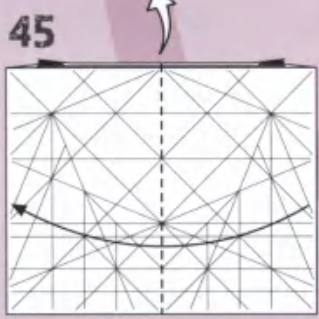

半分に折る

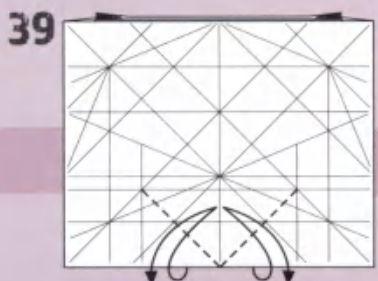

フチを折り筋に合わせて折り筋をつける

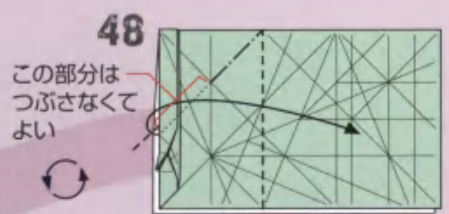

この部分はつぶさなくてよい

内側をひろげてつぶすように折る

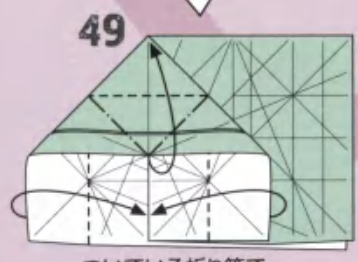

ついている折り筋で折りたたむ

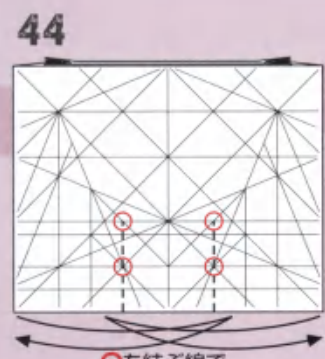

○を結ぶ線で折り筋をつける

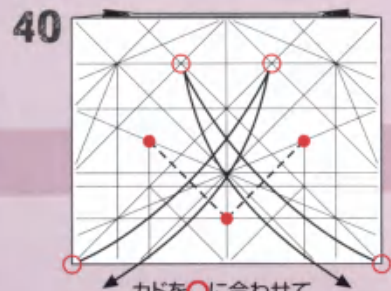

カドを○に合わせて●の間に折り筋をつける

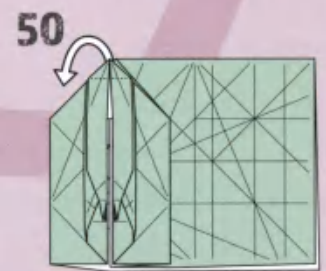

重なっている部分を全部引き出す平らにはならない

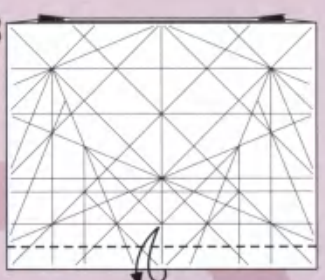

フチを折り筋に合わせて折り筋をつける

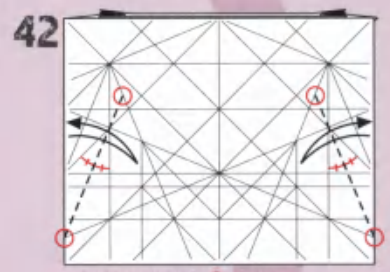

半分の角度で○の間に折り筋をつける

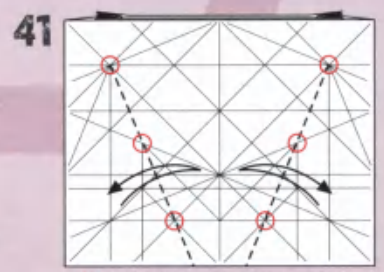

○を結ぶ線で折り筋をつける

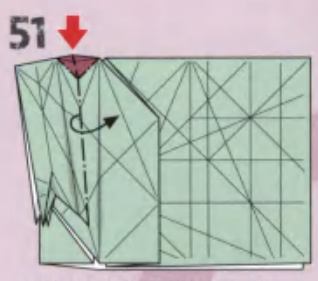

中央をつぶして折りたたむ

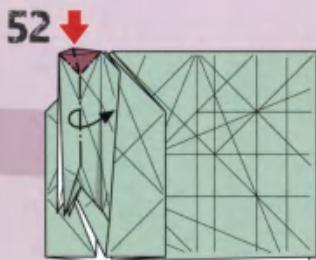

52 中央をつぶして折りたたむ

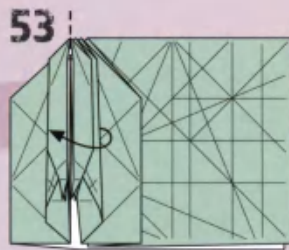

53 フチを反対側へ折る

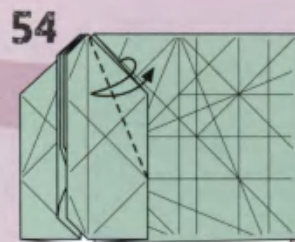

54 ついている折り筋で折り筋をつけ直す

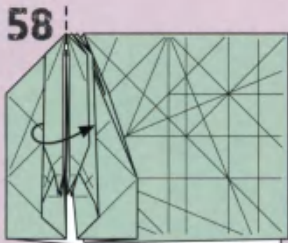

58 反対側も53~57と同じように折る

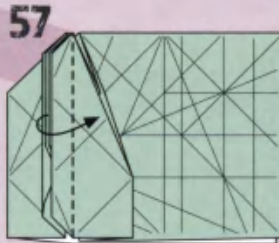

57 フチを反対側へ折る

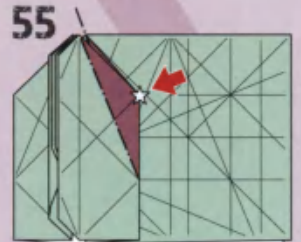

55 ついている折り筋で沈め折り(Open sink)



59

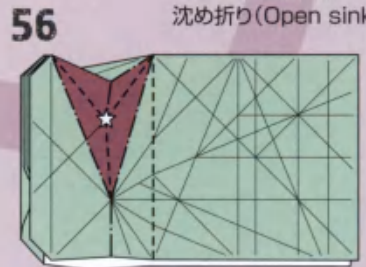

56 途中の図

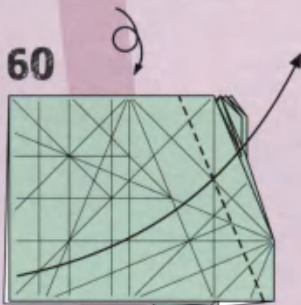

60 ついている折り筋で斜め上へ折る平らにはならない



63 ついている折り筋でつぶすように折る

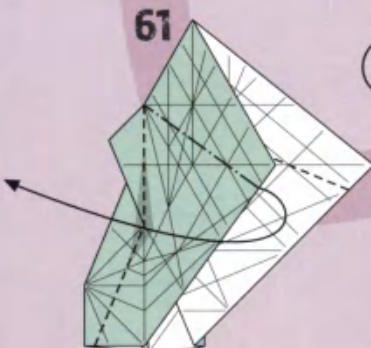

61 ついている折り筋で平らに折りたたむ

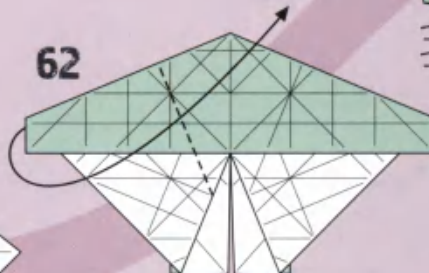

62 ついている折り筋で斜めに折る平らにはならない

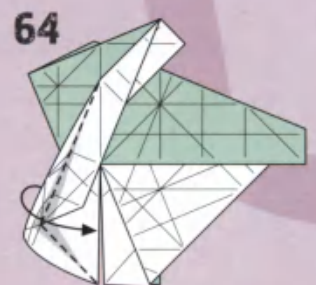

64 フチを中心に合わせて平らに折りたたむ

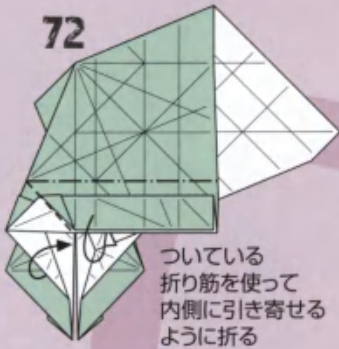

72

ついている
折り筋を使って
内側に引き寄せる
ように折る

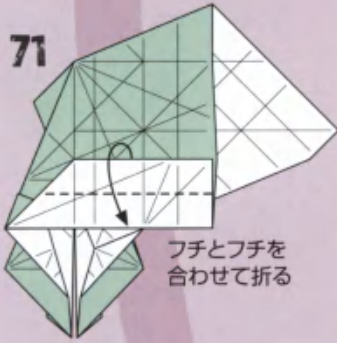

71

フチとフチを
合わせて折る

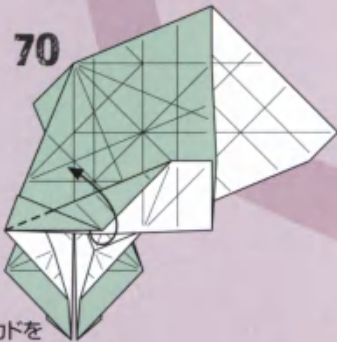

70

カドを
反対側へ折る

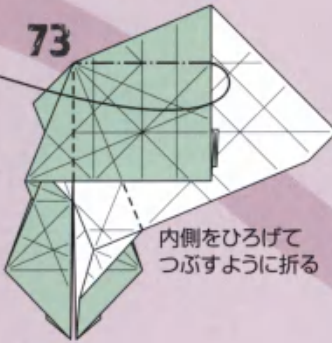

73

内側をひろげて
つぶすように折る



74

69~72と
同じように折る

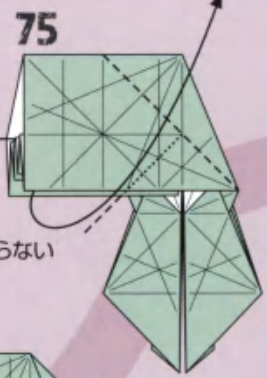

75

ついている
折り筋で
上へ折る
平らにはならない

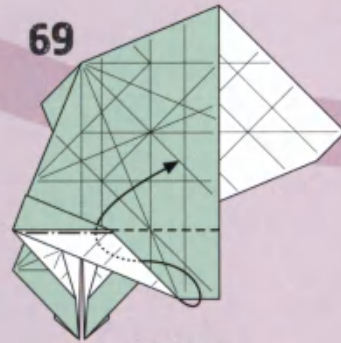

69

ついている折り筋で
中わり折り

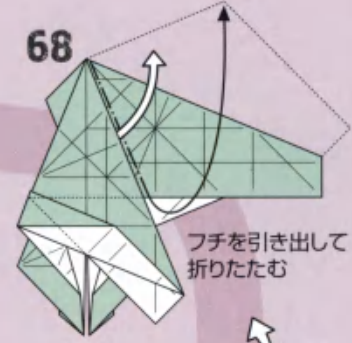

68

フチを引き出して
折りたたむ

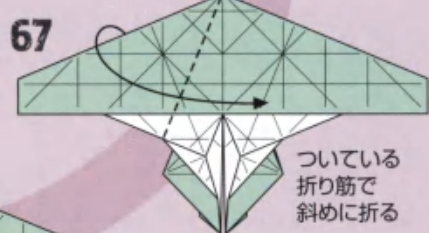

67

ついている
折り筋で
斜めに折る

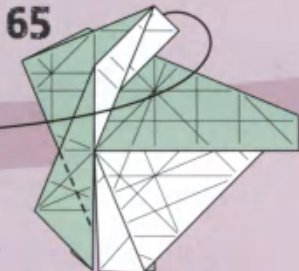

65

カドを横へ折る

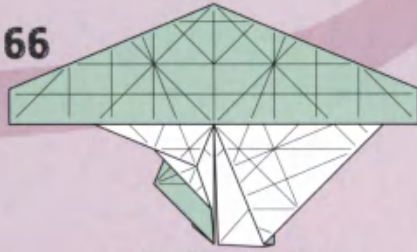

66

反対側も62~65と
同じように折る



起き上がって
きた部分をつぶすように
折る

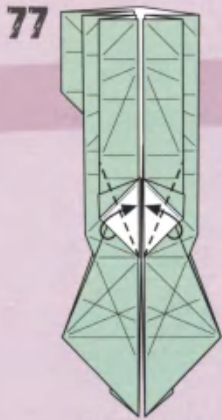

フチを中心に
合わせて折る

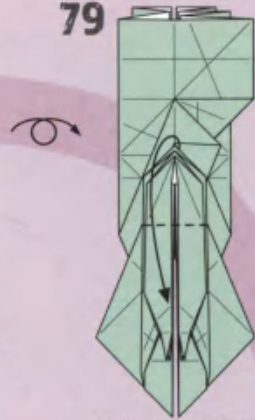
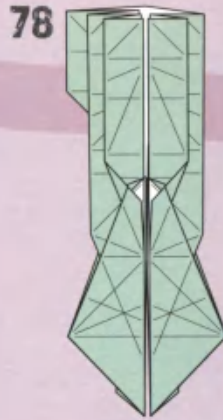

カドを下へ折る

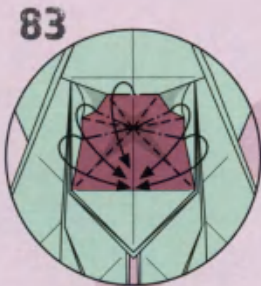

途中の図

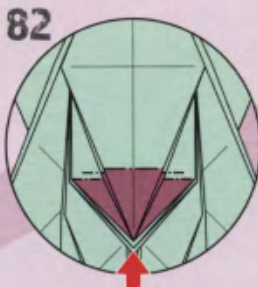

つけた折り筋で
沈め折り (Open sink)

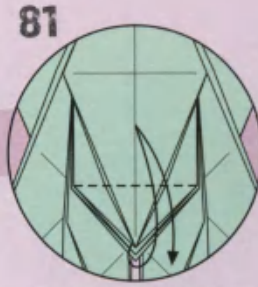

手前のカドを上へ折って
折り筋をつける

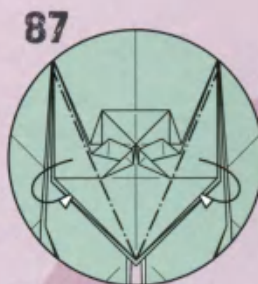
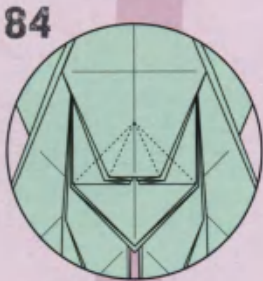

手前の1枚を
後ろのすき間に
折り込む

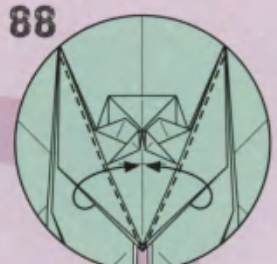

フチを中心に
合わせて折る

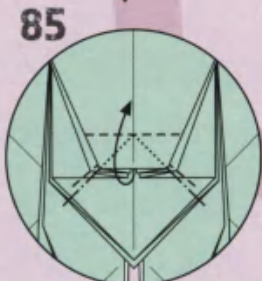

手前の1枚を上へ折って
起き上がってきた部分をつぶすように折る

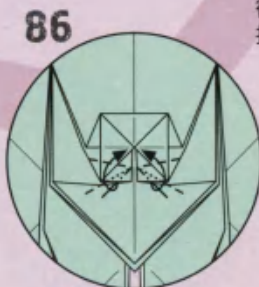

内側をひろげて
つぶすように折る

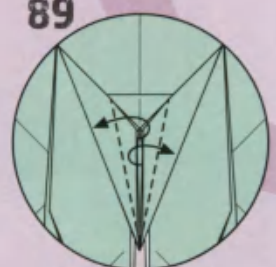

フチとフチを
合わせて折る

99

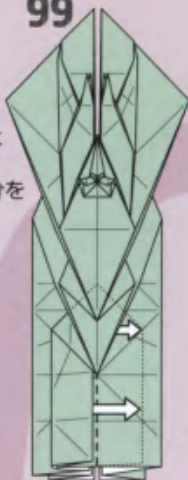

95~96と
同じように
内側の部分を
引き出す

100

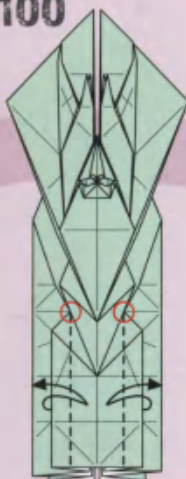

ついている
折り筋を
伸ばすように
○のところから
折り筋をつける

101

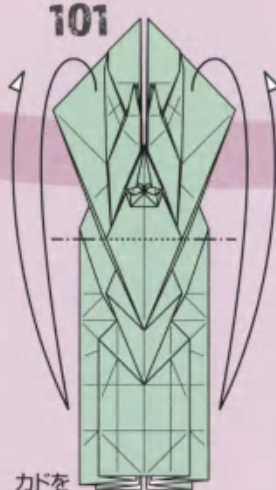

カドを
後ろへ折って
折り筋をつける

102

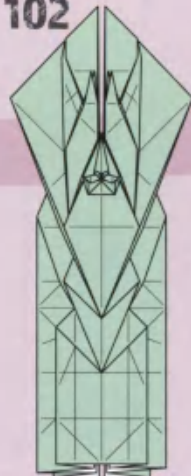

98

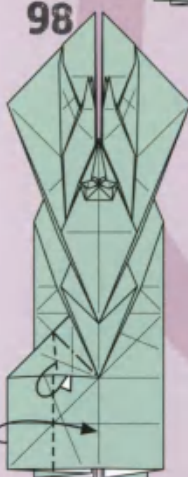

フチを中心に
合わせて
引き寄せるように折る

97



フチを折り筋に
合わせて折り筋を
つける

96

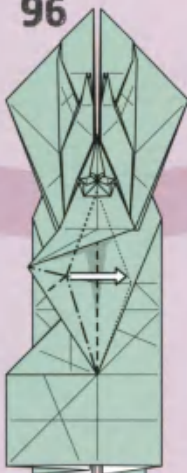

途中の図

95



内側の部分を
引き出す

94

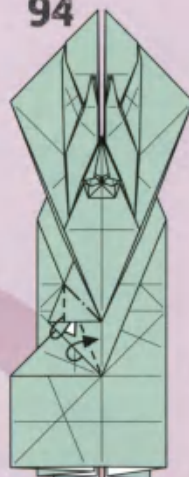

フチを中心に
合わせて
引き寄せるように折る

93



90

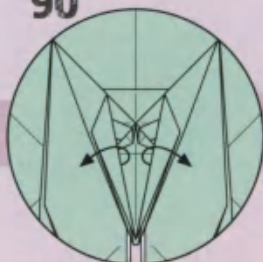

フチをひろげる

91

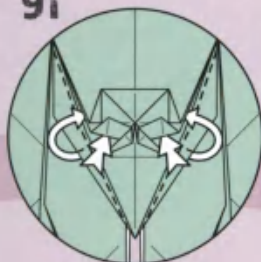

フチをすき間に
差し込むように折る

92

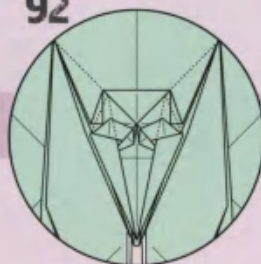

103

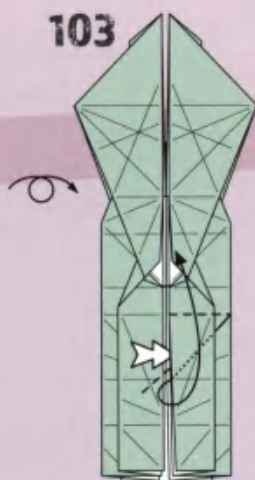

手前から2枚目の
すき間でひろげて
つぶすように折る
平らにはならない

104

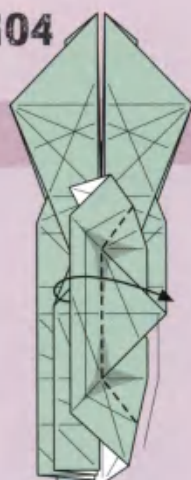

フチを反対側へ
つぶすように折る

105

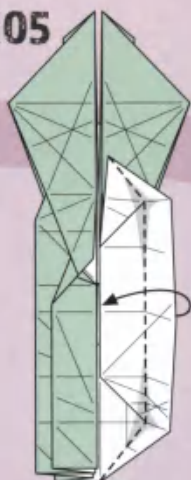

フチを中心に合わせて
平らに折りたたむ

106



カドをひろげて
つぶすように折る
平らにはならない

107



内側の部分を
引き出す

111

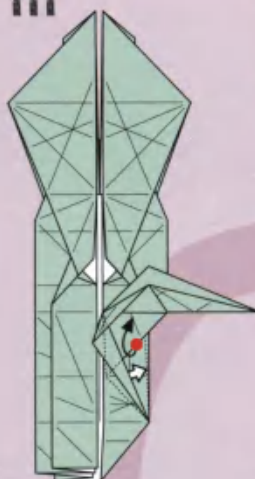

●のフチを
つまんで引き出す

110

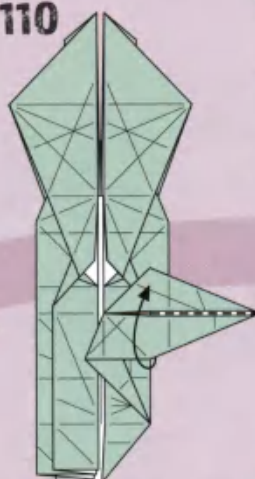

フチのところ
でかるく上へ折る

109

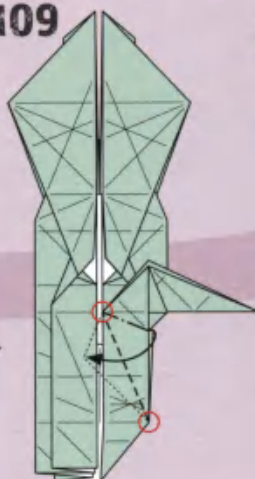

手前の1枚を
○を結ぶ線で折る
平らにはならない

108

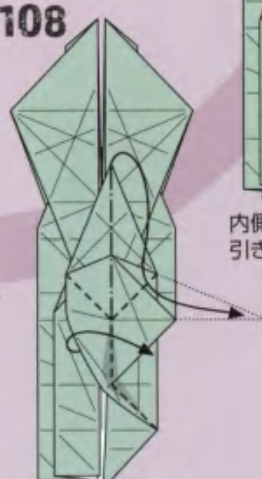

カドを中わり折りの
ように折りながら
閉じるように折る

112

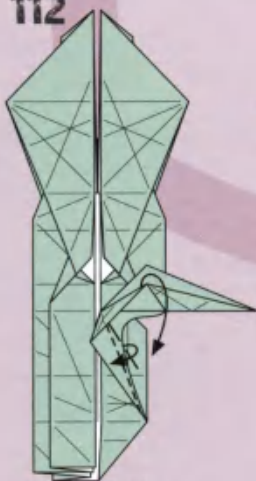

フチをそれぞれ
折りたたむ

113

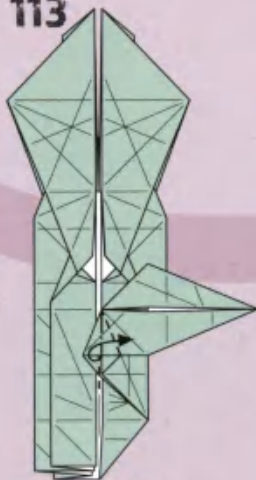

内側をひろげて
つぶすように折る

114

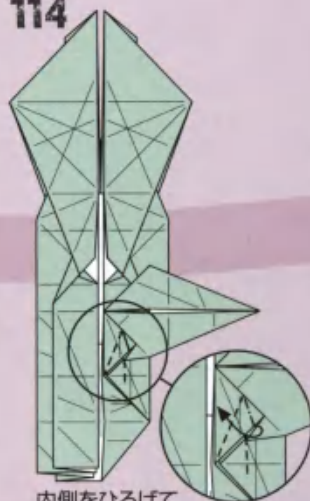

内側をひろげて
つぶすように折る

115

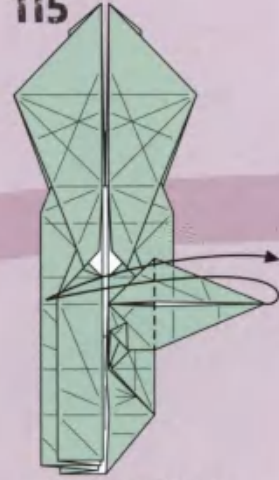

カドのところ
で折って
折り筋をつける

124

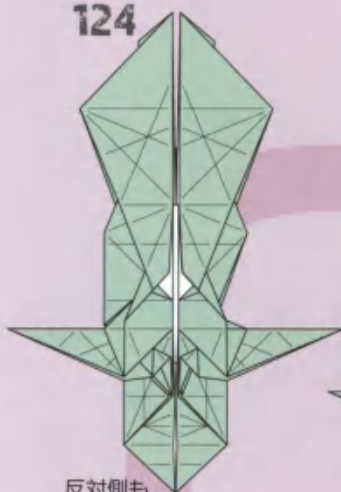

反対側も
119~123と
同じように折る

125



カドと
フチを起こして
内側を見る

126

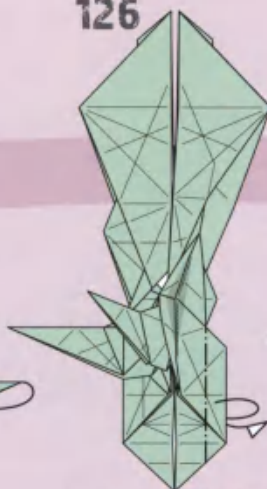

ついている折り筋で
後ろへ折って
折り筋をつけ直す

127



つけた折り筋と
○を結ぶ線で
斜めに段折り

123

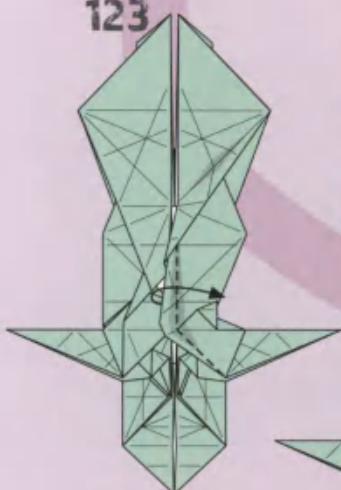

フチを戻す

122



フチを
折り筋に合わせて
つぶすように折る

121

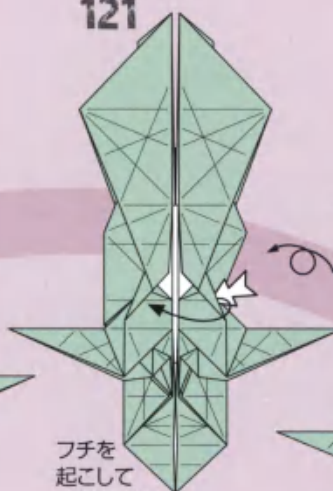

フチを
起こして
内側を見る

120

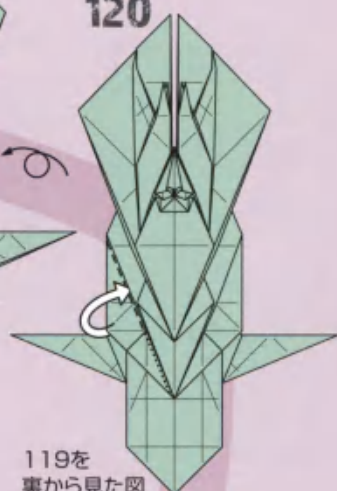

119を
裏から見た図
すき間に折り込む

116

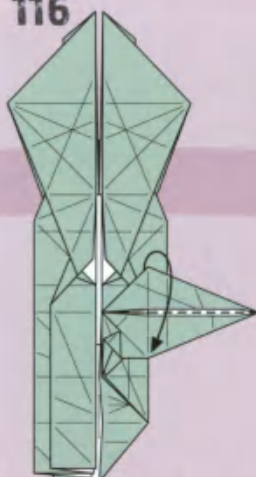

カドを下へ折る

117

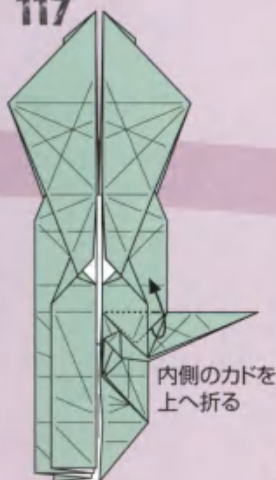

内側のカドを
上へ折る

118

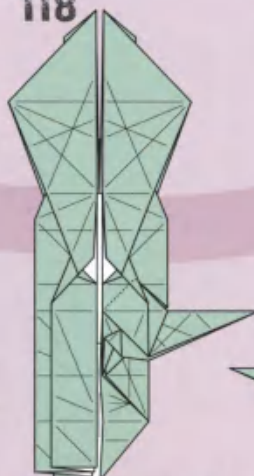

反対側も103~117と
同じように折る

119

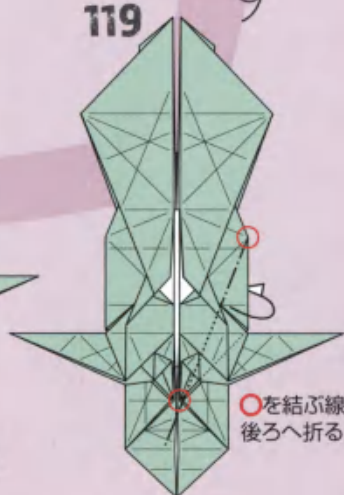

○を結ぶ線で
後ろへ折る