

종이접기 매니아를 위한

ORIGAMI PRO

신화 종이접기편



종이접기로 펼쳐지는 신화의 세계

MYTHOLOGY ORIGAMI

김진우 | 박종우 | 장용익 | 이인섭 | 맹형규 | 정재일 | 한지우 | 유태용

종이접기 매니아를 위한

ORIGAMI PRO

신화 종이접기편

CONTENTS

목차

FOREWORD 출간사 03

ABOUT THE ORIGAMIST 작가소개 04

MODEL INSTRUCTIONS 작품소개 08

SYMBOLS OF FOLDING 접기 기본기호 18

DIAGRAM 작품접기

■ 그리핀 (Griffin)	21
■ 구미호 (Nine-Tailed Fox)	38
■ 하피 (Harpy)	54
■ 판 (Pan)	76
■ 세이렌 (Siren)	94
■ 두억시니 (DUOXINI)	114
■ 큐피드 (Cupid)	136
■ 아누비스 (Anubis)	160
■ 포세이돈 (Poseidon)	188

FOREWORD

I 추천사

"ORIGAMI PRO" 신화 종이접기편 출간을 진심으로 축하드립니다.

ORIGAMI PRO 참여작가들이 (사)한국종이접기협회 소속 수석창작위원으로 각자 바쁜 일상에서도 전시회를 준비하고 그림에도 불구하고, 창작종이접기를 계속해서 선보이는 것은 대단한 일입니다. ORIGAMI PRO 시리즈를 기획할 때 "신화편"을 준비한다는 말에 기대 반, 걱정 반. 그럼에도, 그 신비로운 세계가 우리를 기다리고 있을 거란 확신은 있었습니다. 김진우, 박종우, 장용익, 이인섭, 맹형규, 정재일, 한지우, 유태용 작가가 그 일을 해냈습니다.

책의 구성은 작품 하나하나가 각각의 동물과 신화적인 존재를 형상화하고, 종이접기 기법을 더한 창의적인 방식으로 디테일한 모습과 섬세한 작업으로 완성되어 더욱 생동감 있고 매력적인 형태로 표현된 상상력이 풍부한大作들입니다. 작품이 전체적으로 독특하고 아름다운 분위기를 자아내고 있어 독자들에게는 한 장의 종이로 어떻게 신화 속 장경을 표현할 수 있는지를 생생하게 느낄 수 있는 특별한 경험과 인상을 선사할 것입니다.

또한, 이 책을 통해 독자들에게 종이접기가 가진 잠재력을 더욱 확장시키고 종이접기에 대한 새로운 영감과 시각을 제시할 것입니다. 각자의 창의력을 발휘하고, 신화 속 캐릭터들과의 만남을 즐기시길 기대합니다.

(사)한국종이접기협회는 독자들에게 "ORIGAMI PRO" 신화 종이접기편이 여러분의 손끝에서 새로운 이야기로 만들어 나아가길 응원하겠습니다. 감사합니다.

주안나

(사)한국종이접기협회 회장

I 기획/감수

종이접기 매니아를 위한 시리즈 오리가미프로 6편 "아마존"이 2021년에 출간되었으며 반응은 정말 좋았습니다. 2023년에 7편이 출간되어야 했지만 포텐셜 전시회로 인해 독자분들과의 약속을 지키지 못했습니다. 이번 신화 종이접기 기념하기 위해 특별히 제작된 포텐셜 작품집은 해외에서도 한국 창작종이접기의 수준이 높다는 것을 알리는데 도움이 됩니다.

올해 2024년 드디어 오리가미프로 7편 "신화"를 소개해 드립니다. "신화"라는 주제는 몇 년 전부터 작가들이 흥미를 가지고 싶었던 과제였지만 창작을 하는 과정은 결코 순탄하지 않았습니다. 실제로 존재하지 않는 대상을 종이접기 형태로 형상화하는 것은 작가 개인의 디자인적인 역량을 필요로 하기 때문입니다. 신화의 모델은 "헤라클레스, 포세이돈, 토레아, 알 군" 등 인간형이 많습니다. 그래서 오리가미프로 7편 "신화"에도 인간형 7개 작품, 동물 2개 작품으로 구성되었습니다. 특히 전 세계적으로 인간형을 주제로 하는 종이접기 책은 많지 않기에 이번 시리즈가 종이접기 애호가의 견문을 넓히는 계기가 되길 바랍니다.

오리가미프로를 처음 기획할 때에는 7편까지 출간될 수 있으리라고는 생각하지 못했습니다. 하지만 늘 시리즈를 기다려 주시는 여러분들이 있었기에 지금처럼 현실이 되었습니다. 많은 관심 감사드리며 앞으로도 좋은 책으로 보답을 드리겠습니다.

김진우

(사)한국종이접기협회 수석창작위원

ABOUT THE ORIGAMIST



김진우 Kim Jin Woo

[@kjm_yamamoto](#)

초등학교 3학년 무렵부터 시작했던 종이접기가 이제는 **재미**입니다. 큰 부분을 차지하는 목표가 되었습니다. 올해로 회사 생활 근속 21년을 맞이하면서 지나온 날들을 뒤돌아 보게 됩니다. 학창 시절과 군 생활 등 늘 변화하는 일상의 순간마다 종이접기를 잊어 본 적이 없습니다. 흔히 종이접기라고 하면 조용한 공간 속에서 혼자만이 즐길 수 있는 소극적인 취미생활로 생각할 수 있겠지만 종이 접기야말로 타인과 소통할 수 있는 최고의 직업과 활동이라고 할 수 있습니다. 특히 현대에는 누구나 쉽게 종이접기에 대한 많은 정보를 얻고 교류를 할 수 있는 시대입니다. 함께 모여 책을 제작하고 같은 취미를 가진 사람들과 소통하며 얻을 수 있는 가치는 매우 소중한다고 생각합니다.

- (사)한국종이접기협회 창작 매니아, 아카데미 강사 및 종이접기 창작위원회 수석창작위원
- (사)한국종이접기협회 학술대회 및 종이문화 세미나 강연
- (사)한국종이접기협회 - 『ORIGAMI PRO』 1~6권 출판 참여/편집
- 『종이접기 스킬업』, 『종이접기 더블』 출판 참여/편집
- 2018 kcocu 한국 및 (COA 국제 대학생 종이접기 동아리 연맹 초대전 개최
- 2019 SBS <세상에 이런 일이> 종이접기 전문위원 출연
- 2024 제 29회 일본 Origami Tanteidan Convention 스페셜 게스트

박종우 Park Jong Woo

[@jw_origami](#)

항공사 승무원으로 재직 중이며 주로 동물을 주제로 한 작품을 만들고 있습니다. 직업 특성상 해외를 자주 오가는데, 이때 외국 작가들과 교류하거나 영감을 얻을 만한 소재를 찾아다니는 등의 활동을 하기도 합니다. 종이접기를 시작한 것은 약 4~5살 경이었습니다. 공룡을 유난히 좋아하여 늘 그리고 만들던 것이 지금 까지도 이어져, 아직도 종이를 손에서 놓지 못하고 있습니다. 국내외의 다양한 종이 접기 책을 섭렵한 후, 이제는 나만의 작품을 만들어보고 싶다는 욕심이 생겨 2015년부터 본격적인 창작활동을 시작했습니다. 현재는 종이접기의 원초적인 재미를 느낄 수 있는 작품을 추구하고 있으며, 시간이 갈수록 복잡하고 어려운 작품보다는 최소한의 면과 선으로 표현할 수 있는 작품으로 방향성이 바뀌어 가고 있습니다. 앞으로는 출판 활동뿐만 아니라, 패션이나 광고 등 다양한 산업 분야와의 협업을 통해 예술로서의 종이접기에 대한 인식을 대중들께 심어드리고 싶습니다.

- (사)한국종이접기협회 창작 매니아 강사 및 종이접기 창작위원회 수석창작위원
- 『ORIGAMI PRO』 5~6권 출판 참여
- 『종이접기 스킬업』, 『종이접기 더블』 출판 참여
- 2019 코리아 창작 종이접기 공모전 대상
- 2019 SBS <세상에 이런 일이> 출연
- 2019 프랑스 Ultimate Origami Convention 스페셜 게스트
- 2021 국방tv 행군기 출연
- 2022 SBS <모닝와이드> 출연
- 2023 제 28회 일본 Origami Tanteidan Convention 스페셜 게스트



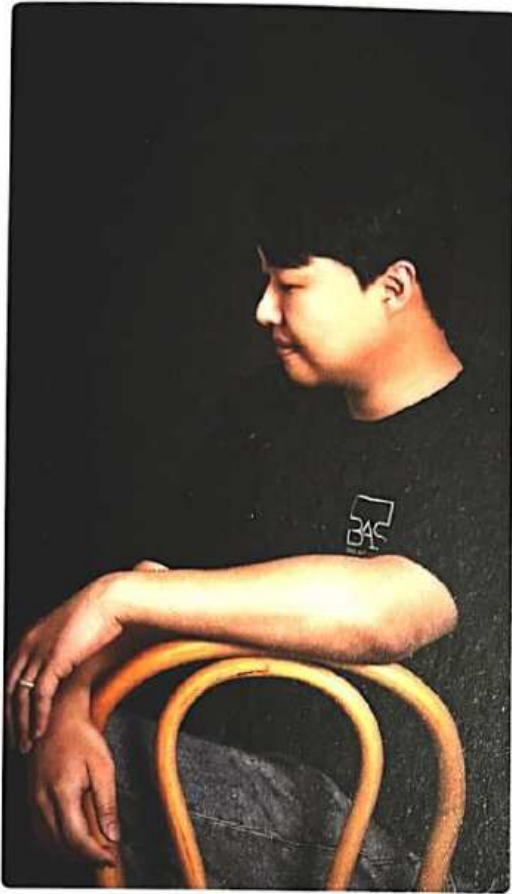

장용익 Jang Yong Ik

 y_ongi_k

종이집기를 통해 디자인을 시작하여 지금은 그래픽 디자이너로 일하고 있습니다. 종이집기 창작 및 강의 활동과 종이집기 관련 전시/출판/기획/디자인 등 여러 활동을 함께하고 있습니다. 다양한 분야에서 종이집기를 활용하다 보니 동물, 곤충, 사물, 음식 등 주제의 제한 없이 넓은 스펙트럼을 아우르며 특정한 목적이 있는 창작의 경우, 표현 방식과 난이도를 다양하게 조정하여 최상의 결과물을 만들어내고 있습니다. 종이집기는 저에게 단순한 예술적 표현을 넘어, 디자인과 실용성을 결합한 창작의 도구입니다. 이를 통해 일상의 다양한 요소를 재해석하고, 많은 이들에게 영감을 줄 수 있는 작품을 만들고 싶습니다.

- (사)한국종이집기협회 창작 매니아, 아카데미 강사 및 종이집기 창작위원회 수석창작위원
- 『진짜 같아 놀라운 공룡 종이집기』 출판
- 『ORIGAMI PRO』 1-6권 출판 참여/편집
- 『종이집기 스킵업』 『종이집기 더블』 출판 참여/편집
- 2008 전국 종이집기 과학창작 공모전 대상
- 2010 제 16회 일본 도쿄 Origami Tanteidan Convention 스페셜 게스트
- 2011 킨텍스 <종이야 놀자> 기획전 작품 제작 및 전시
- 2013 세계 종이집기 창작작품 공모전 대상
- 2016 SBS 세상에 이런 일이 출연
- 2017 KIA 모닝 종이집기클래스 강연
- 2019 프랑스 Ultimate Origami Convention 스페셜 게스트
- 2023 제 13회 일본 나고야 Origami Tanteidan Convention 스페셜 게스트

이인섭 Lee In Seop

 paperindream

손으로 뭔가를 만드는 것을 좋아하던 어린아이가 직장인이 되었습니다. 종이 접기는 좋아하는 것을 현실로 소환하던 매개체였습니다. 종이접기는 대상의 묘사에 대한 생략이 기본적으로 들어가고 종이의 레이어 표현이 들어가는 것이 다른 공예와 다른 점입니다. 기계처럼 직조된 레시피와 생략되기 때문에 그 빈 자리를 작가마다 다른 표현법으로 채우는 결과물이 매력적인 분야입니다. 저는 대상을 분석하고 해체하는 것을 좋아해서 작품도 철저한 설계를 추구하고 있습니다. 주제도 종이접기에서 보기 드문 추상과 정신적인 메시지도 표현하려고 노력하고 있습니다. 그래서 주변 작가들 사이에서도 작품의 난이도뿐만 아니라 주제도 난해한 작가로 평가받고 있습니다. 하지만 종이접기 작품으로도 사유를 불러일으킬 수 있다는 것을 보여 줄 수 있다고 생각합니다. 제 작품을 통해 낯설고도 즐거운 경험을 같이 즐겨주셨으면 좋겠습니다.

- (사)한국종이집기협회 창작 매니아, 아카데미 강사 및 종이집기 창작위원회 수석창작위원
- (사)한국종이집기협회 - 『ORIGAMI PRO』 1~6권 출판 참여
- 『종이집기 스킵업』 『종이집기 더블』 출판 참여
- 2016 ICOA 전시 참여
- 2018 제 24회 일본 Origami Tanteidan convention 스페셜 게스트
- 2018 Lexus 광고 작품 참여
- 2019 프랑스 리옹 종이집기 컨벤션 참여
- 2021 삼성 갤럭시북 출연
- 2024 창극 만산:페이퍼 샤먼 소품, 의상 참여





맹형규 Maeng Hyeong Kyu

Instagram: [mk_origami](#)

곤충 주제로 창작 활동을 하는 종이접기 작가 맹형규입니다. 대상을 있는 그대로 표현하기보단 종이접기만이 가질 수 있는 각진 곡선, 그림자의 활용 등 적절하게 조합하여 작품을 완성합니다. 작품을 접기 전 어떤 모습으로 나올지 생각하며 그에 맞는 종이 준비를 시작으로 완성될 때까지 열정 가득 안고 작업합니다. 완성이 되면 이루 말할 수 없는 성취감을 느끼고 열정까지 마무리하고 개인 SNS에 작품을 업로드하며 사람들의 반응을 보며 기쁨을 느낍니다. 이렇듯 종이 접기는 단순 접는 행위를 넘어선 다양한 매력의 분야라고 생각합니다. 살아오며 종이 접기 덕분에 긍정적인 영향을 많이 받았습니. 친구들과 함께 다니고 책도 내며 전시회까지 같이하게 된 소중한 인연들, 또 다양한 의미의 사진 촬영은 작품을 촬영하기 위해 구입한 카메라가 시작이었습니다. 앞으로도 많은 사람들에게 종이 접기의 아름다움을 공유하며 작품 활동을 계속 이어 나가겠습니다.

- (사)한국종이접기협회 창작 매니아 강사 및 종이접기협회위원회 수석창작위원
- 『ORIGAMI PRO』 4-6권 출판 참여
- 『종이접기 스킵업』 『종이접기 더블』 출판 참여
- 『신난다 종이접기 곤충탐험』 1, 2권 출판
- 2015 ARENA HOMME 시계화보 촬영 콜라보, 디자인 워크 인 대구 전시 및 강의
- 2016 MBC <능력자들> 17회 출연
- 2016 예천세계곤충 엑스포 전시 및 강의, 교보 <헬스 앤 라이프> 원고수록
- 2016 kt 올레 광고 작업
- 2017 월간유아 원고수록
- 2018 밴쿠버 종이접기 전시, 유튜브 채널 <THE STORY> 출연
- 2018 제 24회 일본 Origami Tanteidan convention 스페셜 게스트
- 2021 OBS <이웃집아티스트> 출연

정재일 Jeong Jae Il

Instagram: [jaeil_origami](#)

현재 반도체 엔지니어로 일하며 창작활동을 하고 있습니다. 작품을 설계하고 도면화하는 과정은 엔지니어링과 많은 부분 닮아있어, 항상 모든 과정이 정량적이고 명료할 수 있도록 노력하고 있습니다. 기본적으로 다양한 동물로부터 모티브를 얻어 창작 작업을 하고 있으며, 대상이 되는 동물들 특유의 볼륨감을 잘 표현하는 것에 중점을 두고 있습니다. 종이를 접어감에 따라 차곡차곡 쌓인 면과 선들이 종이접기 특유의 조형적 매력을 만든다고 생각합니다. 작품에 남은 선들은 이 작품이 얼마나 많은 과정을 거쳤는지를 보여주는 나이테와 같아, 접는 과정까지 작품의 일부라고 생각하며 작업하고 있습니다.

- (사)한국종이접기협회 종이접기 창작위원회 수석창작위원
- (사)한국종이접기협회 창작 매니아, 아카데미 강사
- 『ORIGAMI PRO』 4-6권 출판 참여
- 『종이접기 스킵업』 출판 참여
- 『종이접기 더블』 출판 참여
- 2016 코리아 창작 종이접기 공모전 대상
- 2017 YTN SCIENCE 다큐S프라임<종이접기의 과학>출연
- 2020 EBS 지식채널e <어디까지 접어봤니?> 자료제공
- 2021 26th Origami Tanteidan Convention 게스트
- 2024 광주시립미술관 <우주의 언어-수x한국미술명작> 작품참여





한지우 Han Ji Woo

jiwooo_origamist

어린 시절 손으로 만드는 것을 좋아하던 아이가 우연히 접하게 된 종이접기에 빠져 지금까지 종이를 접고 있습니다. 어린 시절 책을 보며 하나씩 완성할 때의 기쁨을 지금도 생각해 보면 괜스레 웃음이 지어집니다. 종이를 접는 것이 좋은 추억으로 남아 있기에 적은 시간이 아님에도 지금까지 종이접기를 계속할 수 있는 원동력이 되는 것 같습니다. 저에게 종이접기란 취미 그 이상의 의미를 가지게 되었습니다. 책을 따라 접던 아이는 어느새 본인의 작품을 만들고 도면을 그리며 강의도 하는 작가로 성장했습니다. 그 덕분에 좋은 사람들도 만나게 되고 특별한 경험을 할 수 있게 된 또 다른 다리 역할도 하고 있습니다. 매년 책을 만들어 내는 것이 그리 쉬운 일은 아니지만 종이를 접는다는 것에 대한 매력과 즐거움으로 꾸준하게 작업을 이어나가고 있습니다. 종이가 접히고 쌓여가며 가치를 만들어내고, 가지로 내가 원하는 대로 표현을 할 수 있다는 것이 가장 큰 종이접기의 매력이라고 생각합니다. 제가 추구하는 방향성 또한 하고 싶은 표현을 저만의 색으로 입힌 작품을 만드는 것입니다. 이러한 작품 활동을 통해 좀 더 많은 사람들에게 종이접기의 매력을 알리고 싶습니다.

- (사)한국종이접기협회 종이접기 창작위원회 수석창작위원
- (사)한국종이접기협회 창작 매니아 강사
- 『ORIGAMI PRO』 4~6권 출판 참여
- 『종이접기 스킴업』 출판 참여
- 『종이접기 더블』 출판 참여
- 2016 ICOA 전시 참여

유태용 Yoo Tae Yong

origamist_y_t_y

현재 그래픽 디자이너로 일하고 있으며, 종이접기 강의와 전시 등 다양한 활동을 이어오고 있습니다. 주로 동물을 주제로 하여 작품을 만들며 영화나 만화 등에서 등장하는 캐릭터를 만드는 것도 좋아합니다. 추구하는 작품의 방향성은 '종이 접기다움'을 극대화하는 작품입니다. 종이접기는 '선과 면으로 표현하는 예술'이라고 생각하며, 종이를 접으면서 생기는 선과 면을 조화롭게 사용하여 마치 하나의 조각상과 같이 만들기 위해 노력하고 있습니다. 그렇기 때문에 대체로 작품의 표현이 복잡하지 않고 정갈한 편입니다. 어린 시절부터 시작해온 종이 접기는 이제 제 삶의 일부분으로 자리잡았습니다. 일을 시작하게 되면서 예전 만큼 종이접기를 하지는 못하지만, 앞으로도 좋은 작품을 통해 종이접기의 아름다움을 많은 분들에게 보여드리고 싶습니다.

- (사)한국종이접기협회 종이접기 창작위원회 수석창작위원
- (사)한국종이접기협회 창작 매니아 강사
- 『ORIGAMI PRO』 1~6권 출판 참여
- 『종이접기 스킴업』 출판 참여
- 『종이접기 더블』 출판 참여
- 국내외 종이접기 컨벤션 작품 전시 및 종이접기 강습활동
- 2014 코리아 창작 종이접기 공모전 대상
- 2016 『ユテヨン 折り紙作品集』 개인作品集 출판
- 2019 SBS <세상에 이란일이> 출연
- 2019 국립과천과학관 <덕후전> 전시 참여
- 2023 삼원특수지×삼화페인트 협업전시 <The NEST> 협업작가 참여



MODEL INSTRUCTIONS



그리핀

장용익 (Jang Yong Ik)

STEP
203



구미호

김진우 (Kim Jin Woo)

STEP
200



하피

한지우 (Han Ji Woo)

STEP
219



판

유태용 (Yoo Tae Yong)

STEP
230



세이렌

맹형규 (Maeng Hyeong Kyu)

STEP
241



두억시니

정재일 (Jeong Jae Il)

STEP
278



큐피드

유태용 (Yoo Tae Yong)

STEP
294



아누비스

박종우 (Park Jong Woo)

STEP
358



포세이돈

이민섭 (Lee In Seop)

STEP
423

그리핀 21p Griffin

창작가 : 장용익 (Jang Yong Ik) / 창작일 : 2024. 04. 28 / 종이크기 : 154cm X 154cm

독수리의 상반신과 날개, 사자의 하반신의 복합적인 형상을 하고 있는 그리핀은 세계 각국의 민족 신화에 등장하는 존재입니다. 날짐승과 들짐승의 왕이라고 일컬어지는 만큼 용맹, 위엄 등을 상징하고 왕권의 상징으로도 여겨졌습니다. 종이접기 창작 주제로 인기 있는 독수리와 사자가 결합된 만큼 그리핀 또한 인기있는 주제이기 때문에 독창적인 그리핀을 만들기 위해 얼굴 디자인에 많은 시간을 할애했습니다. 긴 날개와 꼬리를 가지고 있기 때문에 얼굴과 꼬리를 같은 방향으로 꺾고 한쪽의 다리를 들고 있는 동세로 다듬으면 보기 좋게 마무리 할 수 있습니다.

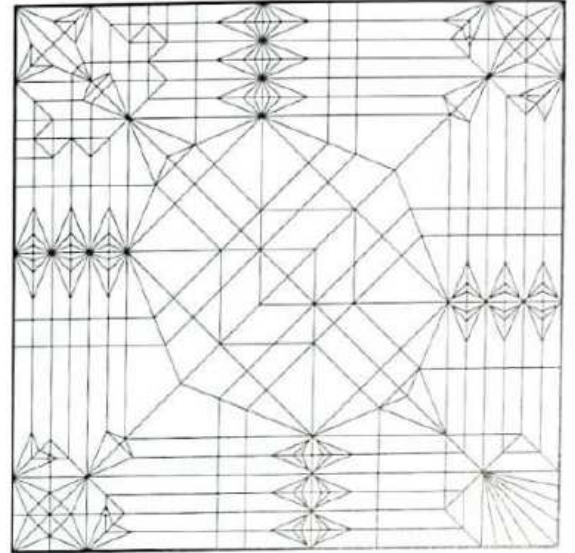

구미호 39p Nine-Tailed Fox

창작가 : 김진우 (Kim Jin Woo) / 창작일 : 2023. 12 / 종이크기 : 90cm X 90cm

구미호는 우리에게 너무나 친숙한 신화 속의 동물입니다. 그리고 그 친숙함은 해외에서도 마찬가지일 것입니다. 구미호를 종이접기로 표현하기 위해 많은 그림과 구미호의 종이접기 작품을 찾아보았습니다. 그리고 대다수의 작품들은 구미호의 꼬리를 납작하고 날카롭게 표현한 것을 알 수 있었습니다. 물론 꼬리가 다양하게 휘어있고 길이가 길다면 강렬한 인상을 줄 수 있겠지만 한편으로는 꼬리가 풍성하고 외형이 귀여운 구미호를 창작하고 싶었습니다. 저의 구미호는 종이 겹침이 심해서 벌어지거나 특정 부분이 많이 두꺼운 부분은 없어 여러분들이 접었을 때 기분 좋게 완성할 수 있을 것입니다. 마지막으로 이 작품을 창작하는데 많은 조언을 해준 저의 친구 "쿠엔틴 트롤립" 에게 고마움을 전합니다.

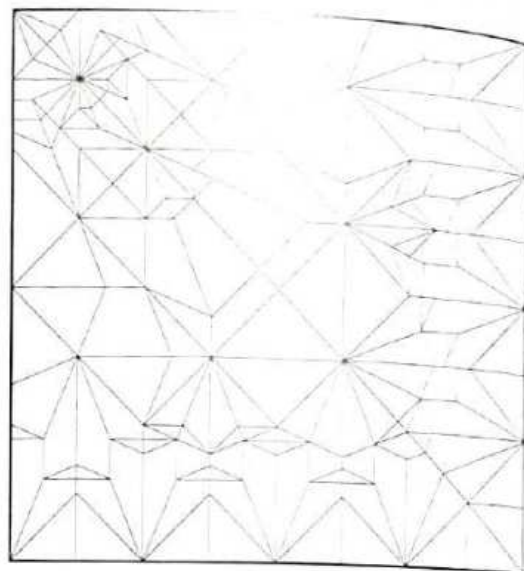

하피 Harpy

창작가 : 한지우 (Han Ji Woo) 종이접기, 3D 종이접기, 색종이접기, 100cm X 70cm

하피는 그리스 신화에 등장하는 새의 몸과 인간의 얼굴을 가진 괴수입니다. 오늘날에는 애니메이션과 게임 등에서 등장하는 캐릭터로 많이 알려져 있으며, 이를 종이접기로 표현하는 사람들도 많습니다. 56등분의 박스 플릿 작품으로 새의 모습에 중점을 두고 디자인하였습니다. 날개 모양과 몸의 형태를 종이접기로 정확하게 보이도록, 다리는 보다 길게 표현하여 괴수의 모습을 부각 시켰습니다. 박스 플릿 제작시에는 꼭 지켜야 할 사항이 있습니다. 패턴을 참고하면서 진행하면 좀 더 수월하게 진행해 나갈 수 있습니다. 특별한 색 필러와 스티커를 사용하지 않는 것만으로도 한지 사용을 추천드립니다.

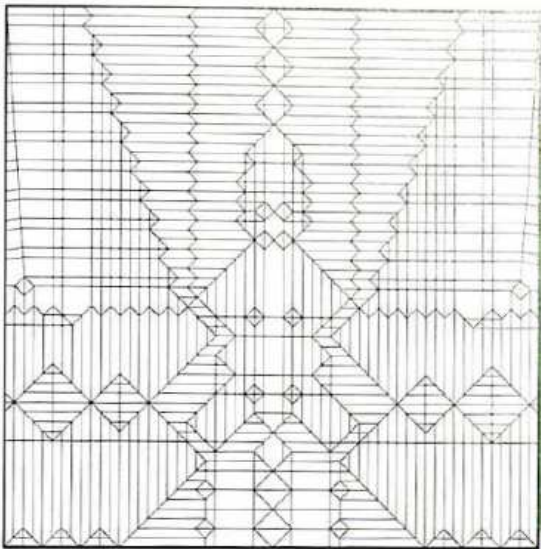

판 ^{76p} Pan

창작가 : 유태용 (Yoo Tae Yong) / **창작일** : 2024. 03. 18 / **종이크기** : 70cm X 70cm

판은 그리스 로마신화에 나오는 목축의 신으로 상반신은 인간, 하반신은 염소이며 '팬파이프' 악기를 가지고 다니는 모습을 하고 있습니다. 창작 초기에는 악기를 부는 모습을 표현하려 했지만, 좀 더 장난기있는 모습을 표현하고 싶었기 때문에 한 손에 팬파이프를 들고 춤을 추는 듯한 자세를 취하기로 결정했습니다. 언뜻 봐서는 비대칭 구조처럼 보이지만 대칭 구조로 이루어져 있으며, 머리 뒤에 나오는 종이층으로 팬파이프를 만들고 꺾어서 앞쪽으로 가져오는 방법을 고안했습니다. 팔 부분이 두꺼워지기 때문에 가능한 한 얇고 질긴 종이를 사용하시는 것을 추천해 드립니다. 취향에 따라서 다양한 자세를 취해보는 것은 어떨까요?

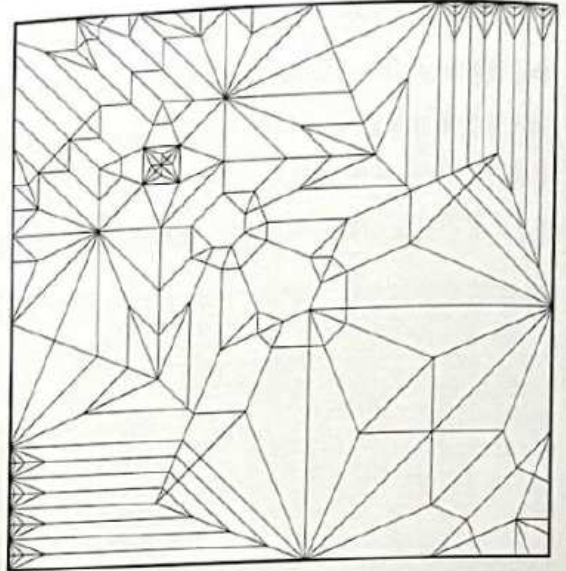

세이렌 94p Siren

창작가 : 명형규 (Maeng Hyeong Kyu) / 창작일 : 2023. 12 / 종이크기 : 60cm X 60cm

그리스 로마신화 속에 등장하는 세이렌입니다. 중세 이전의 그림에서는 새의 형상을 한 세이렌이 중세 이후부터는 여성의 상체가 강조되고 점차 인어의 모습으로 바뀌게 됩니다. 물고기 지느러미가 어우러진 여성의 아름다움을 표현하고자 바닷수에 등장하는 세이렌을 모티브로 창작했습니다. 작품의 모양을 잡을 때 직선적인 동세 보단 다양한 각을 주어 물고기의 지느러미, 여성의 각선미가 돋보이게 해주면 좋습니다. 맑고 청아한 목소리로 노래를 불러 사람들을 유혹하는 세이렌입니다. 여러분들도 세이렌의 아름다움에 흠뻑 젖어주세요.

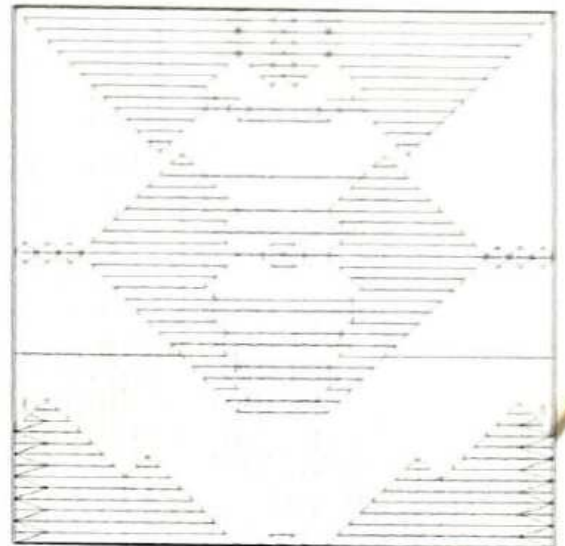

두억시니 ^{114p} DUOXINI

창작가 : 정재일 (Jeong Jae Il) / 창작일 : 2024. 05. 05 / 종이크기 : 50cm X 50cm

한국 설화 속 도깨비들의 우두머리격으로 묘사되곤 하는 강력한 요괴로, 예로부터 불교의 야차와 동일시되기도 했습니다. 사람의 머리를 으깬다는 목적하고 억센 이미지를 표현하기 위해 흉근과 몸통, 그리고 손의 부피감을 강조하여 '장사체질'의 느낌을 주고자 했고, 잡귀보다는 반신(半神)으로도 묘사될 만큼 권위 있는 요괴이기 때문에 얼굴에서도 더 중후한 이미지를 줄 수 있도록 디자인했습니다. 50cm 이상의 큰 종이를 사용하는 것이 좋으며, 앞서 언급한 디자인적 의도를 잘 살릴 수 있도록 두께감이 있는 종이(50~70g/cm²)를 사용하기를 권합니다.

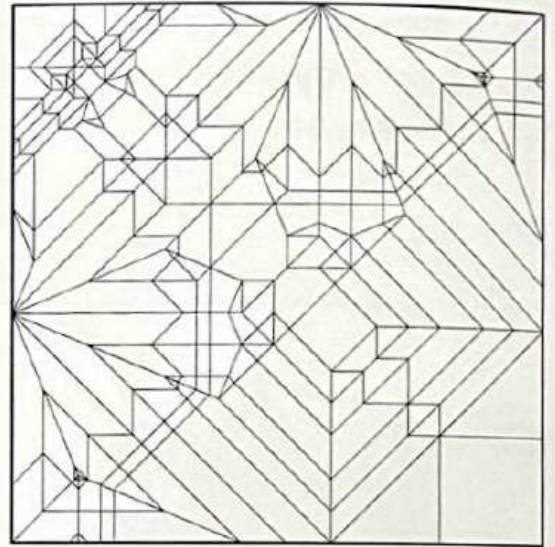

큐피드 136p Cupid

창작가 : 유태용 (Yoo Tae Yong) / 창작일 : 2024. 01. 01 / 종이크기 : 55cm X 55cm

큐피드는 그리스 로마신화에 나오는 사랑의 신으로 활과 화살을 들고 있으며 날개를 달고 있는 아기 천사의 모습을 하고 있습니다. 화살을 겨누고 있다 보니 정면보다는 측면에서 바라본 모습을 만들고 싶었고 자연스럽게 비대칭 구조에서 창작하게 되었습니다. 큐피드는 황금색 활과 금발 머리를 띄고 있기 때문에 부분별로 색반전을 표현하였습니다. 또한 곱슬머리를 표현하기 위해 레이어를 둥글게 말아주는 기법을 사용했습니다. 아마 완성 단계에서 가장 재미있는 과정이라 생각합니다. 한쪽 다리가 종이 중앙에서 나오기 때문에 색한지 두께의 질긴 양면 종이를 사용 하시기를 바랍니다. 취향에 따라서 작은 하트를 만들고 같이 전시 하는 것도 추천해 드립니다.

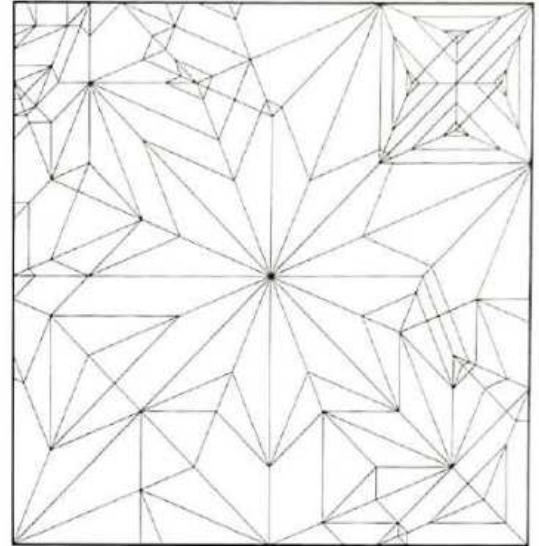

아누비스 Anubis

160p

창작가 : 박종우 (Park Jong Woo) / 창작일 : 2024. 02. 05 / 종이크기 : 75cm X 75cm

종이접기 덕분에 수록했던 중세 갑옷에 이어 두 번째로 시도해 보는 인간형 작품입니다. 기본적인 구조는 거의 비슷하지만 난이도의 제한이 없는 Pro 시리즈의 특성상 중세 갑옷에 비해 더 많은 표현을 할 수 있었습니다. 판타지스럽게 재해석된 사례가 워낙 많다 보니 적절한 참고 자료를 찾기 힘들었던 기억이 납니다. 고증을 크게 벗어나지 않는 선에서 어느 정도 것이 가미될 수 있도록 디자인하고자 노력했습니다. 최초에는 손에 권가를 쥐고 있는 모습을 구상했었고 실제로 제작까지도 완료했으나 프즈가 딱 한 가지로 굳어져야 한다는 점이 마음에 들지 않아 그냥 손가락만 만드는 것으로 마무리했습니다. 각자의 취향에 맞게 다양한 프즈로 접어보시기 바랍니다.

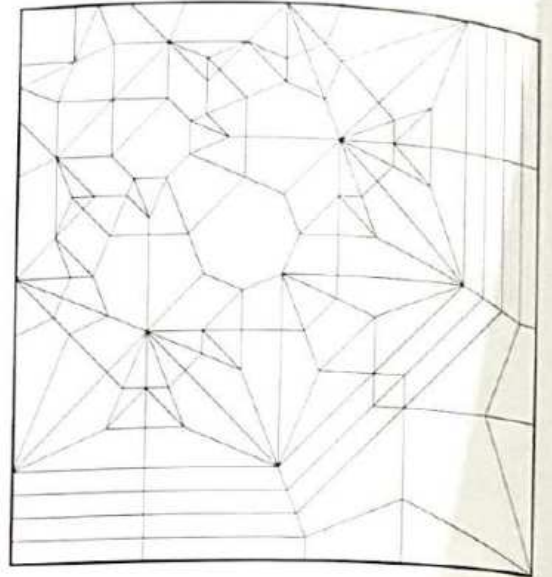

포세이돈 188p Poseidon

창작가 : 이인섭 (Lee In Seop) / 창작일 : 2024. 03. 23 / 종이크기 : 90cm X 90cm

한 손에 거대한 무기를 들고 있는 주제는 보통 몸의 다른 곳에서 나온 각을 다듬을 때 하나로 이어 붙여서 표현하는 것이 일반적입니다. 그러나 이러한 틀을 깨고 무기가 한 손에 자유롭게 분리되어 있는 작품을 만들고 싶었습니다. 수많은 구조 수정을 거쳐 파일 21개, 8개월 가량의 연구를 거쳐 완성했습니다. 가장 어려웠던 프로젝트이며 도면을 그리는 중간에도 작품을 수정하고 있었습니다. 저에게 의미 있는 경험을 남긴 작품이며 접는 이들도 익숙한 구조에서 나오는 낯선 느낌을 느낄 수 있을거라고 생각합니다. 대단히 어려운 작품이며 종이 겹침도 심해서 크고 질긴 종이를 사용하기를 권장합니다.

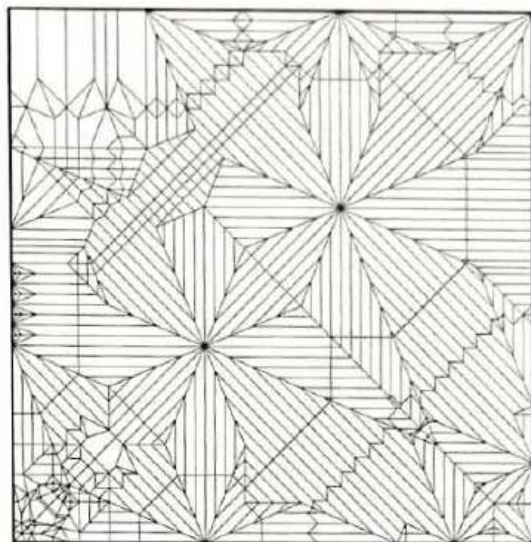

ABOUT THE ORIGAMI

A. 화살표 기호

<p>골접기</p>	<p>산접기</p>	<p>접었다 펼치기</p>	<p>계단접기</p>	<p>펼치기</p>
<p>잡아당기기</p>	<p>회전하기</p>	<p>뒤집기</p>	<p>확대하기</p>	<p>함몰접기</p>

B. 접기 선

<p>골접기 선</p>	<p>산접기 선</p>
--------------	--------------

C. 종이의 방향

<p>회전하기</p>	<p>뒤집기</p>
-------------	------------

D. 보조기호

<p>각도의 등분</p>	<p>길이의 등분</p>	<p>주의해야 할 곳</p>	<p>숨어있는 선</p>	<p>90도</p>	<p>보는 방향</p>
---------------	---------------	-----------------	---------------	------------	--------------

E. 기본 접기

접기선 내기 ①

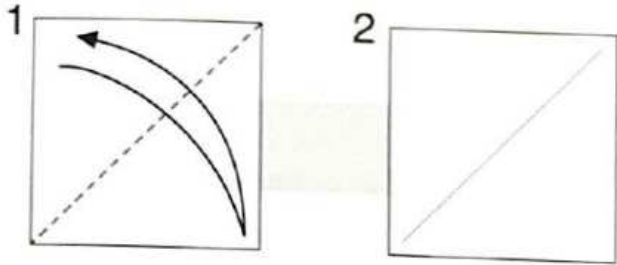

접기선 내기 ②

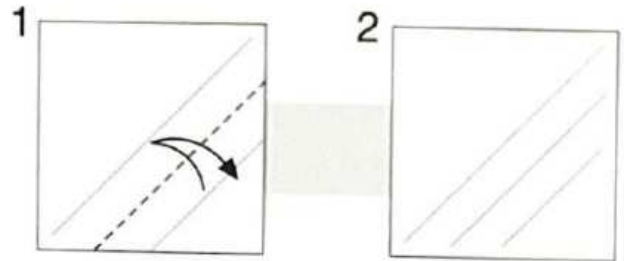

안쪽으로 접기

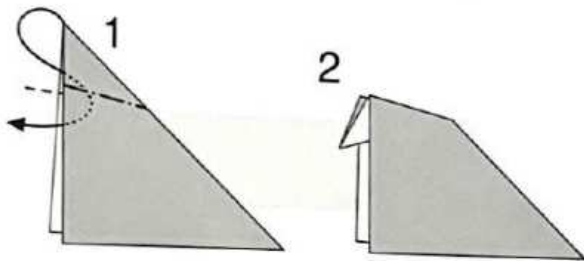

펼쳐 눌러접기

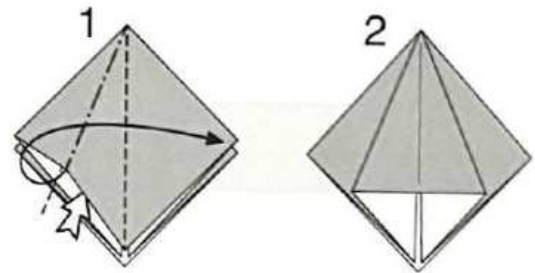

계단접기

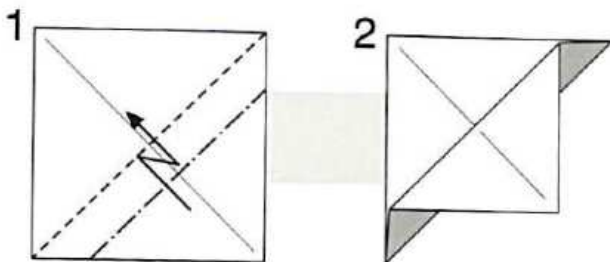

양쪽 계단접기

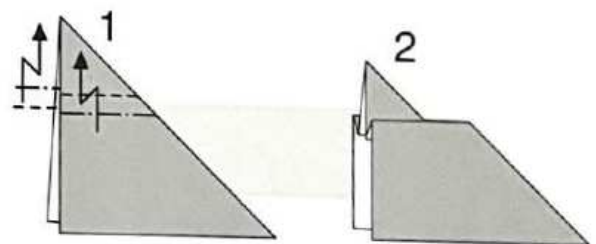

함몰접기

Open Sink

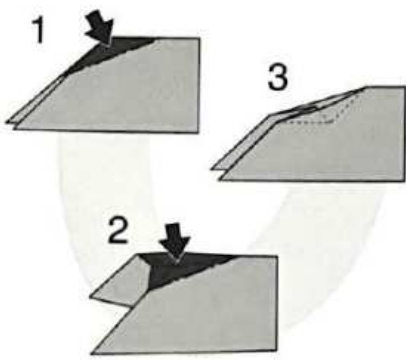

Closed Sink

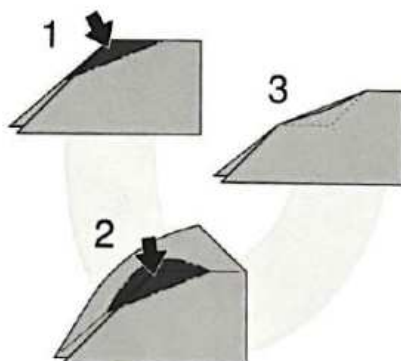

Spread Sink

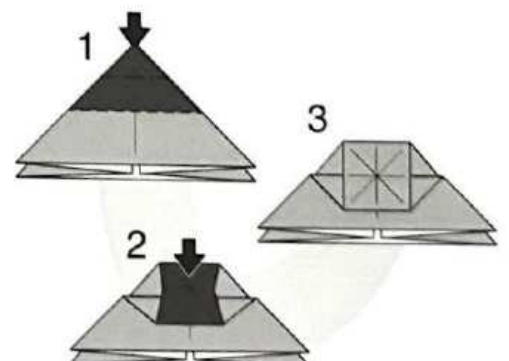



DIAGRAM

작품접기

그리핀 ◆ 203 step

Griffin

Creator : 장용익 (Jang Yong Ik)

Diagram : 장용익 (Jang Yong Ik)

Size : 100cm x 100cm

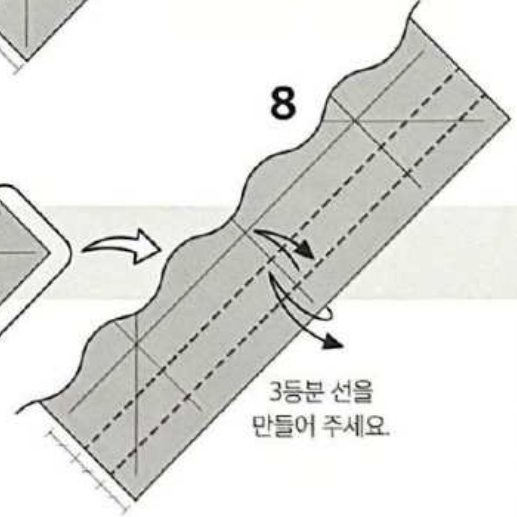
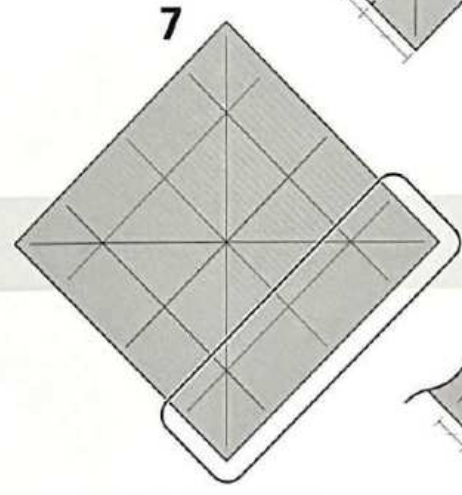
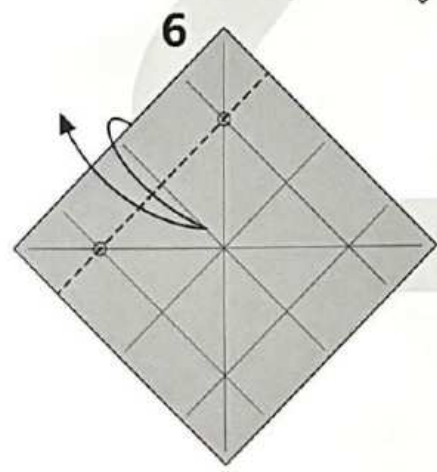
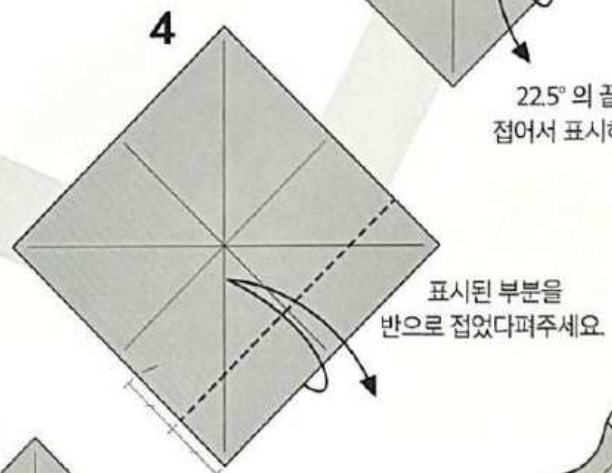
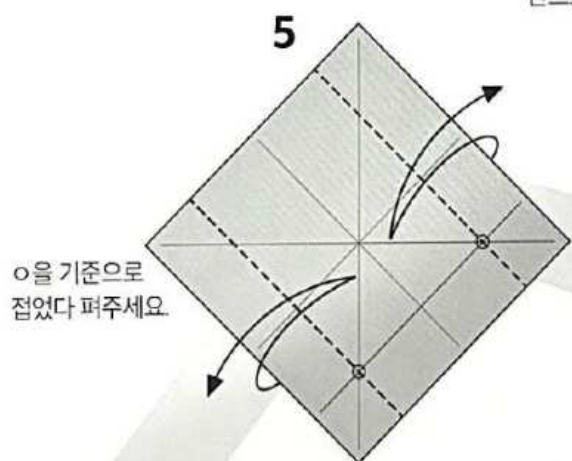
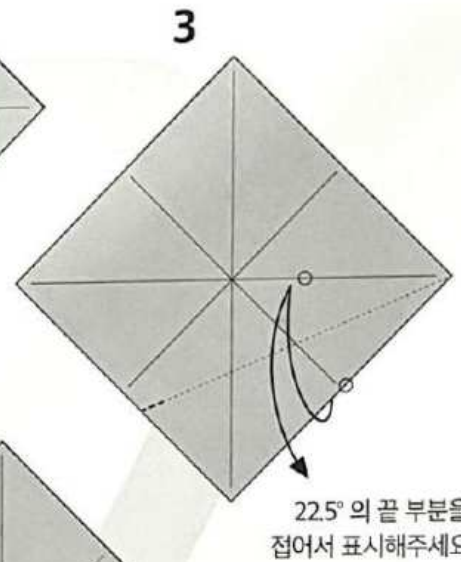
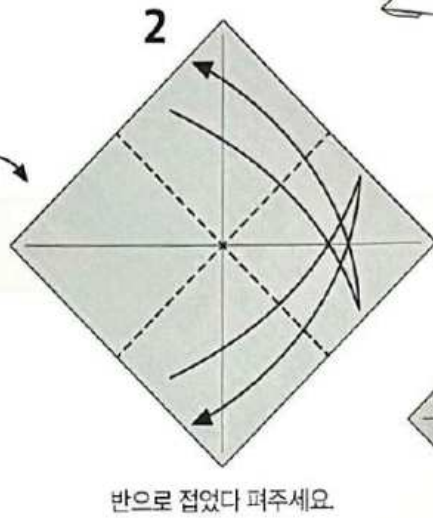
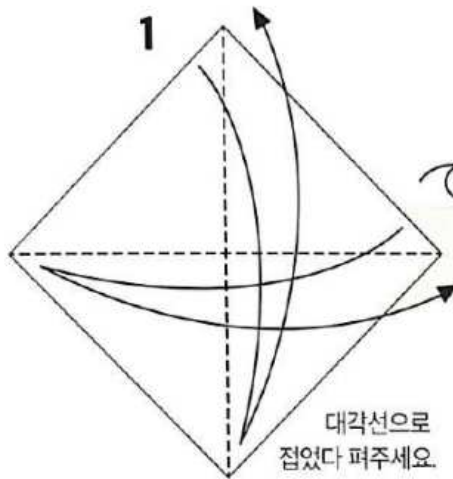
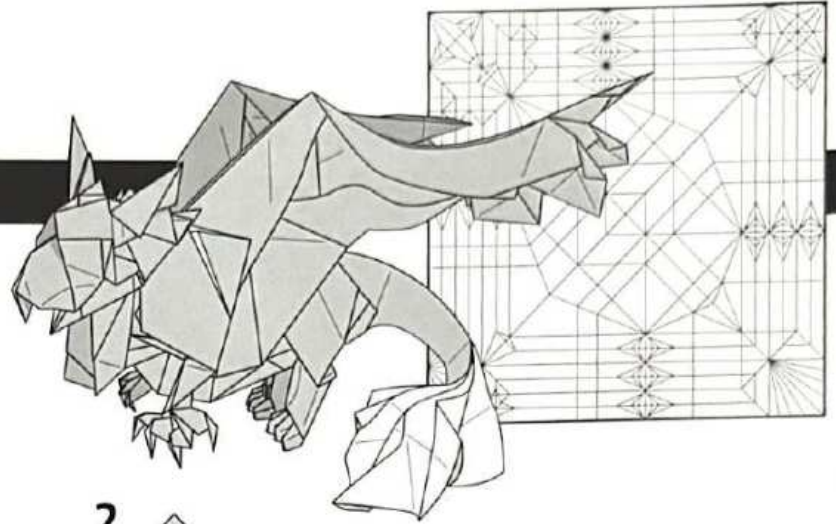

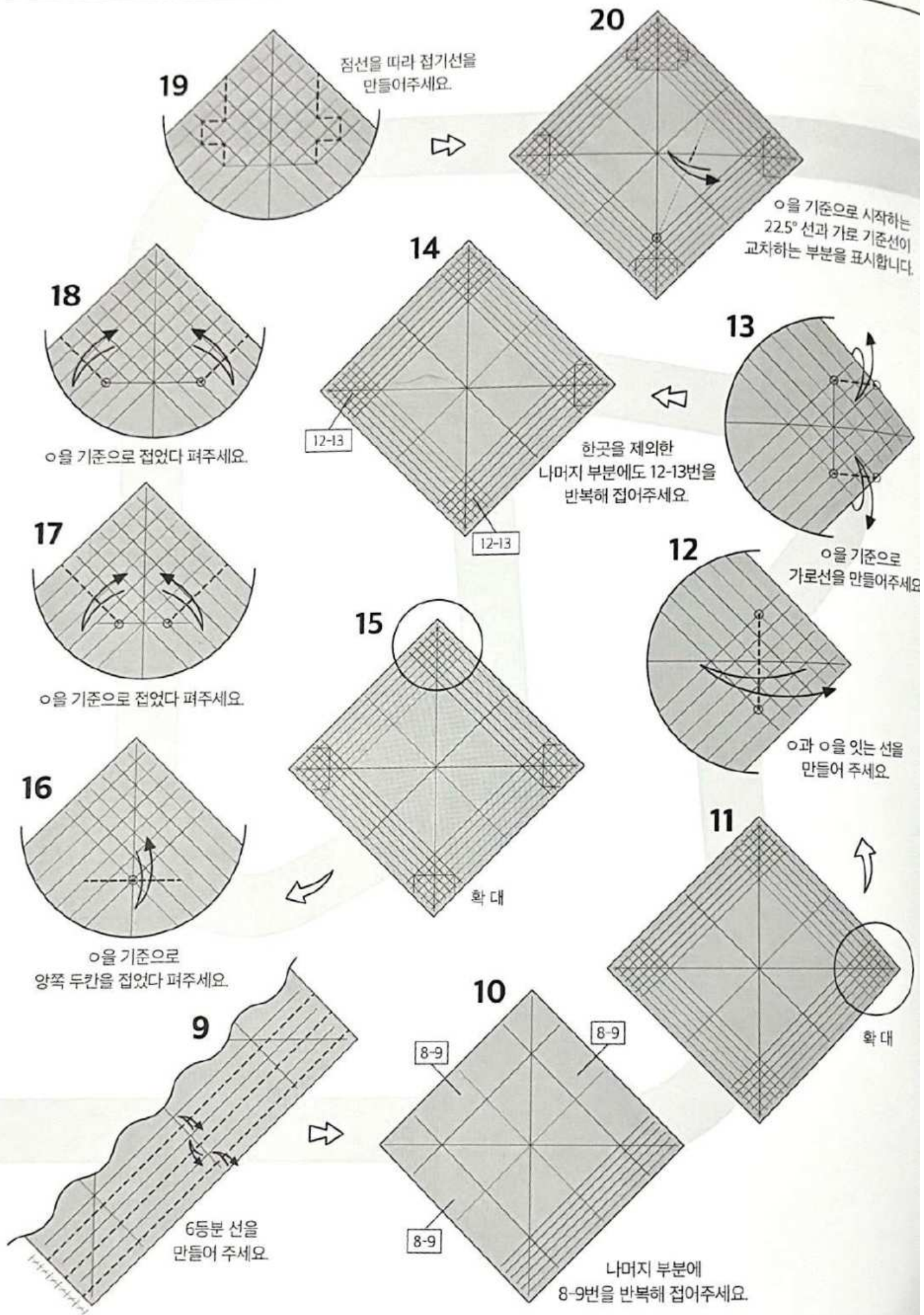

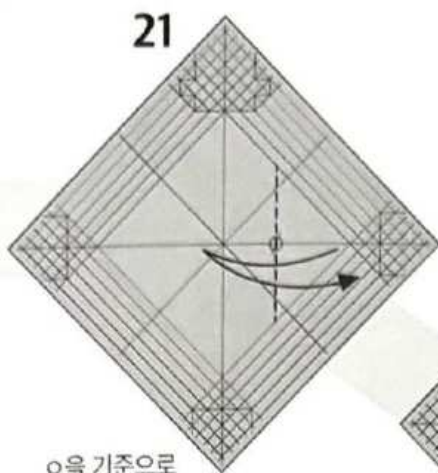

21
○을 기준으로
세로선을 만들어주세요.

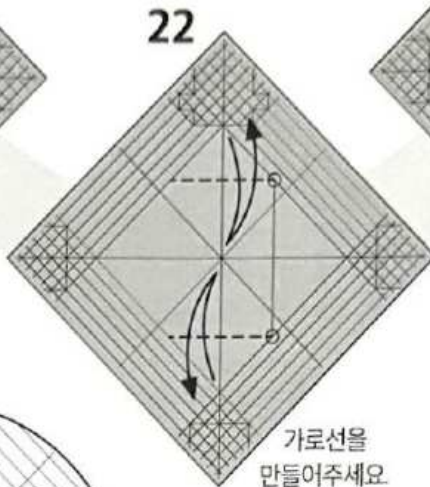

22
가로선을
만들어주세요.

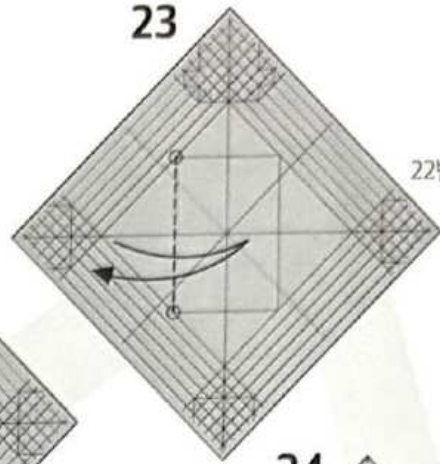

23
22번에서 만든 선을
잇는 세로선을
만들어주세요.

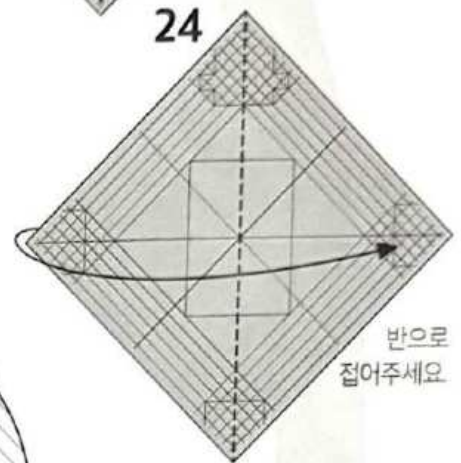

24
반으로
접어주세요.



25
27번에서 만든 선까지 닿는
22.5°선을 만들어 주세요.

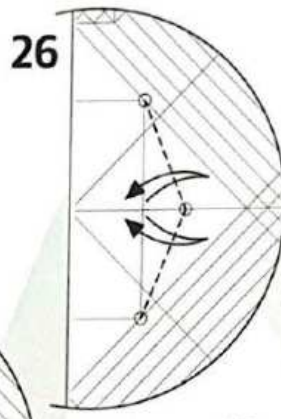

26
○을 잇는 22.5° 선을
만들어주세요.

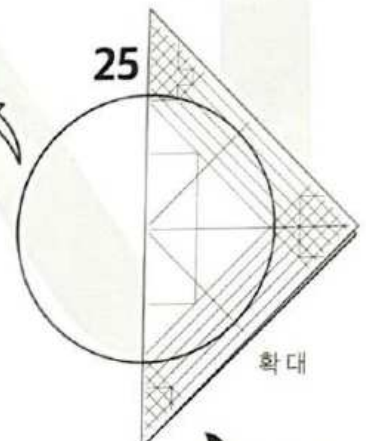

확대

26-34번까지 겹쳐접기 또는
양쪽 반복을 진행해주세요.

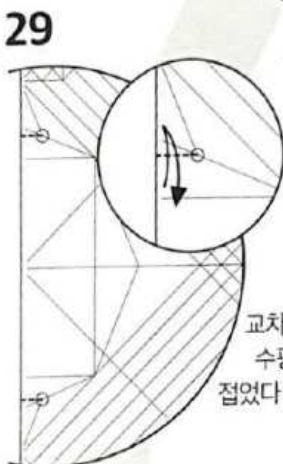

28
교차점에서
수평으로
접었다 펴주세요.

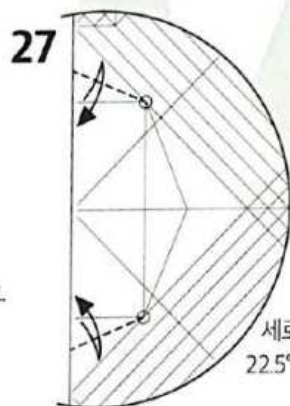

29
세로 중심선 방향으로
22.5° 선을 만들어주세요.

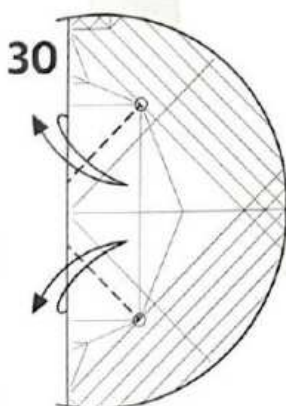

30
대각선으로
접었다 펴주세요.

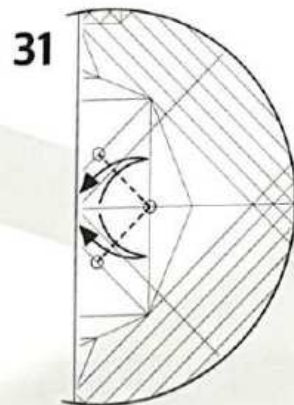

31
○을 잇는 선을 만들어주세요.

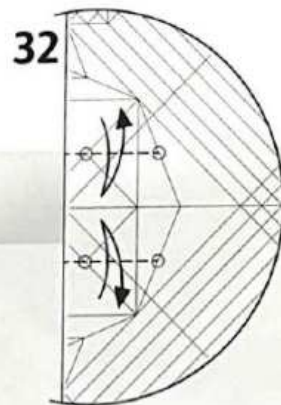

32
○을 잇는 선을 만들어주세요.

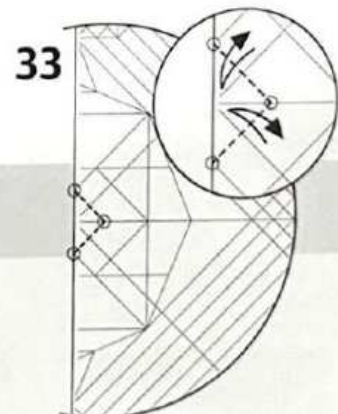

33
접었다 펴주세요.

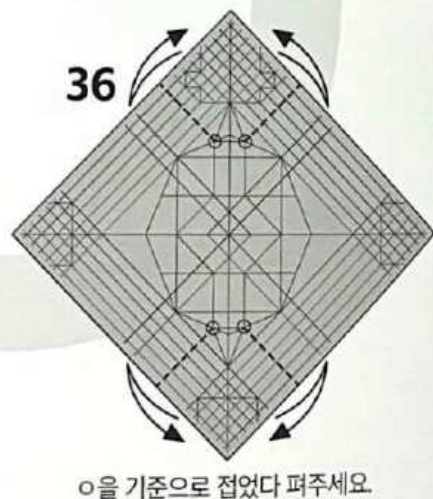
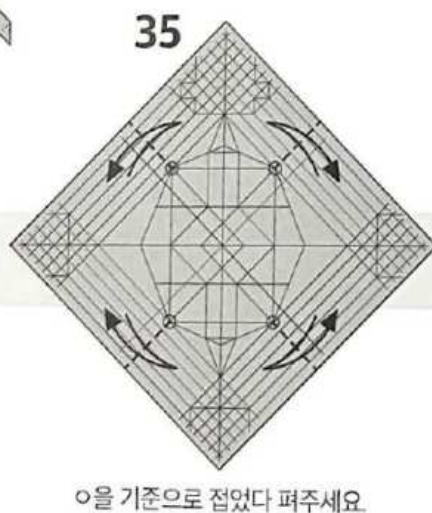
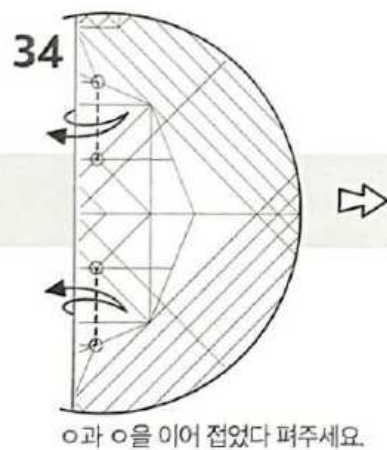
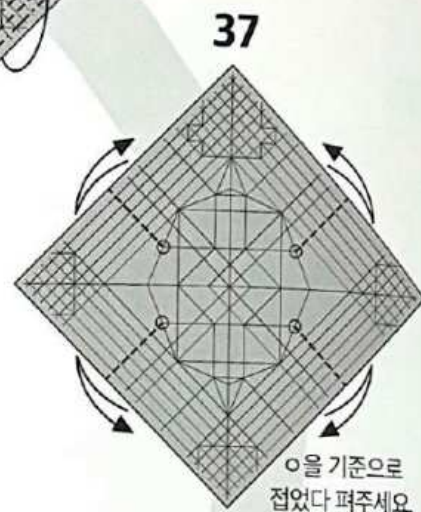
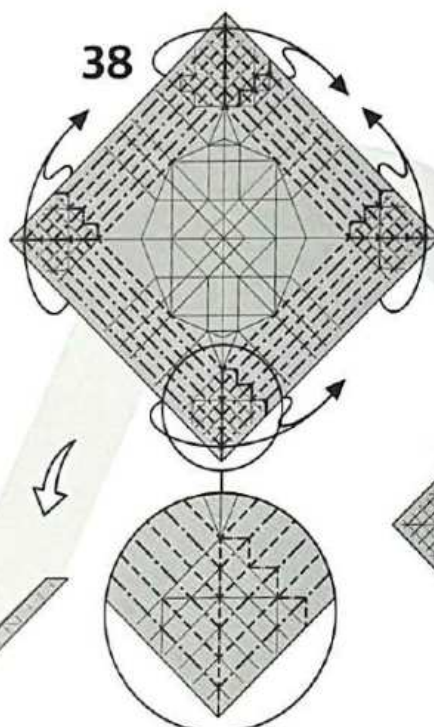
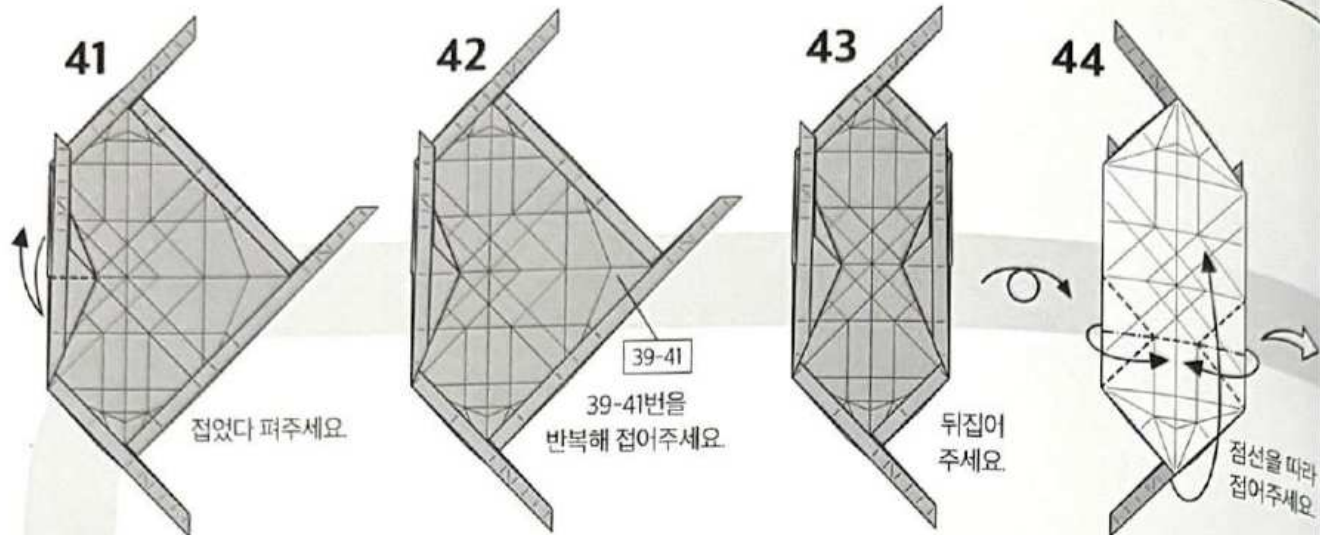

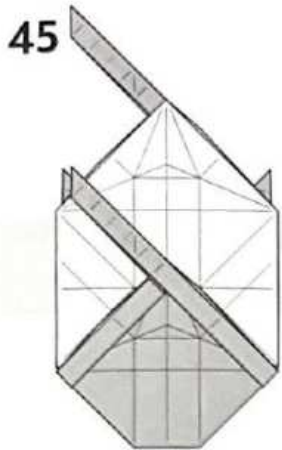

뒤집어 주세요

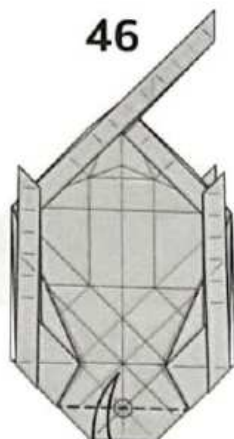

이름 기준으로
접었다 펴주세요

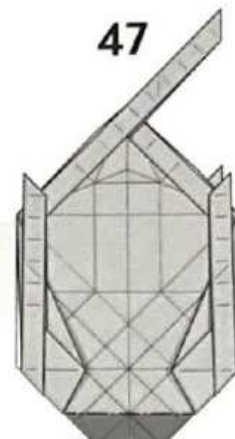

함몰집기(open sink)

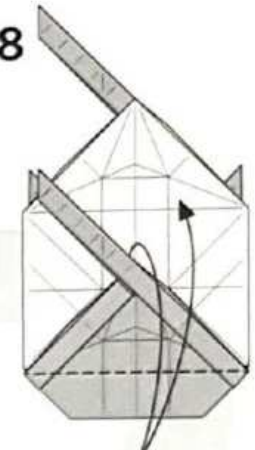

접었다 펴주세요

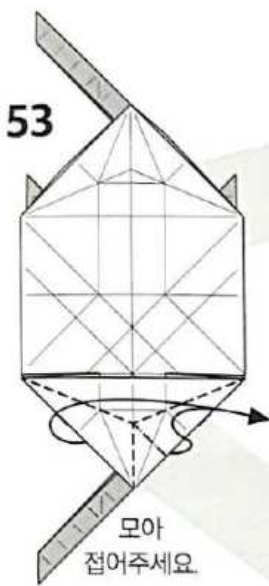

모아
접어주세요

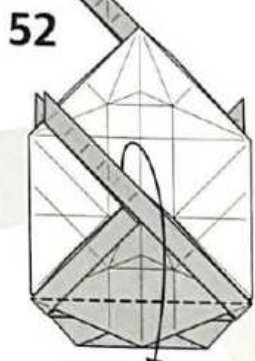

아래로 내려주세요

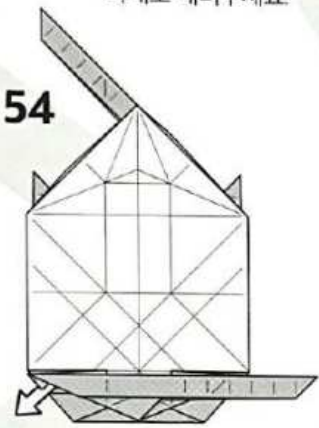

겹쳐진 부분을 꺼내주세요

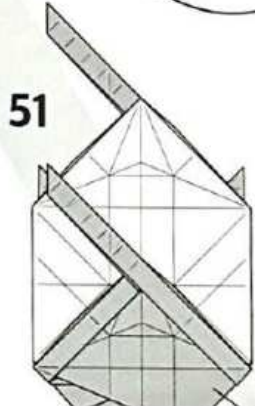

49-50번을
반복해 접어주세요

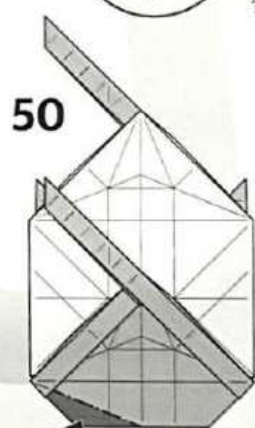

함몰집기(open sink)

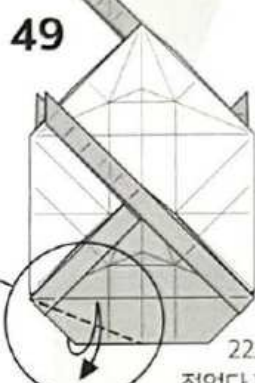
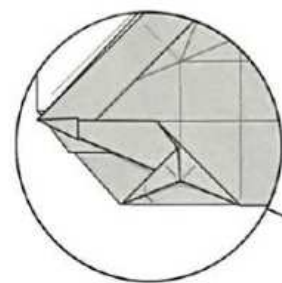

22.5°로
접었다 펴주세요

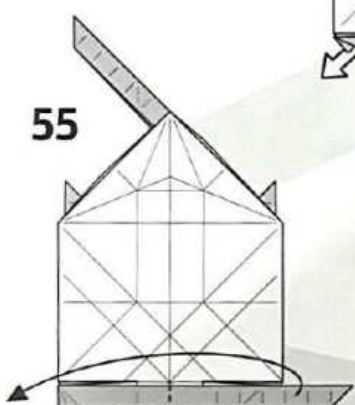

왼쪽으로 접어주세요

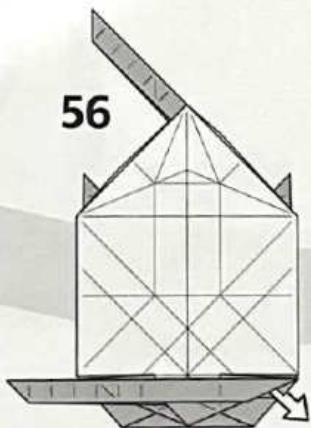

겹쳐진 부분을 꺼내주세요

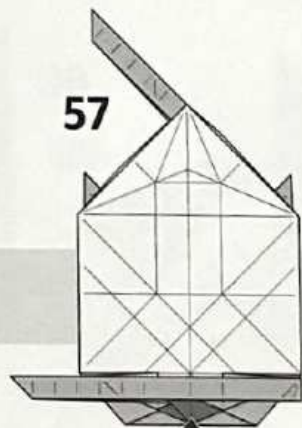

함몰집기(open sink)

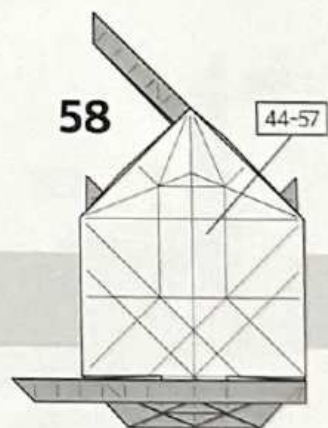

44-57번을 반복해 접어주세요

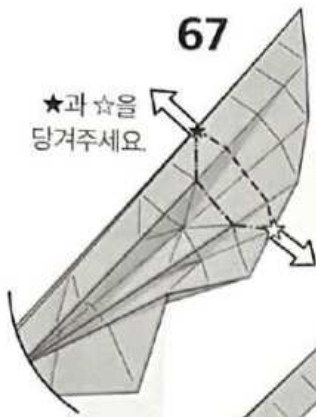

★과 ☆을 당겨주세요.

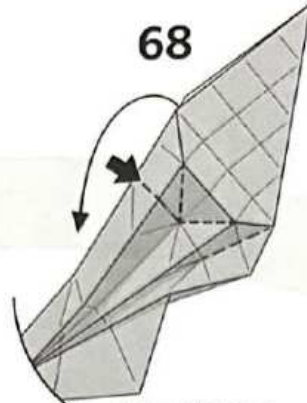

화살표 방향으로 내리면서 69번 모양으로 접어주세요.



접었다 펴주세요

69 접었다 펴주세요.

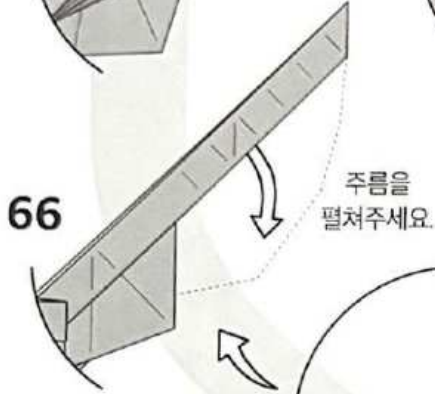
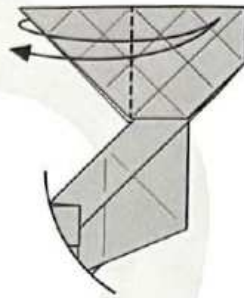

주름을 펼쳐주세요.

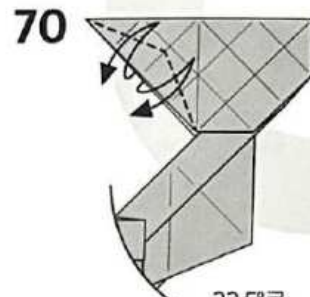

22.5°로 접었다 펴주세요.

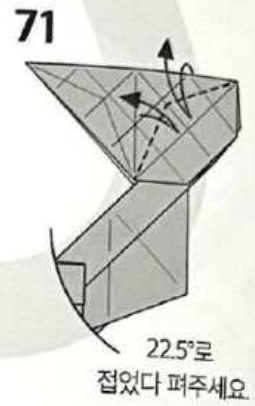

22.5°로 접었다 펴주세요.

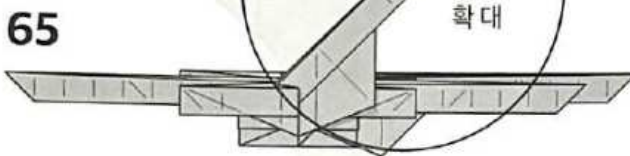

확대

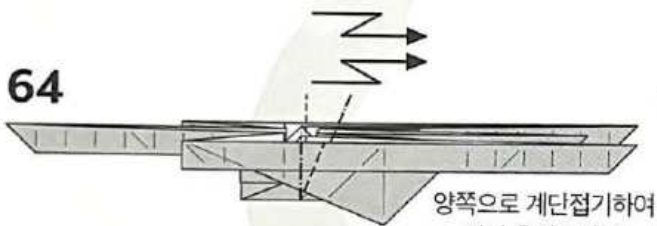

양쪽으로 계단접기하여 꺾어 올려주세요.



가지를 오른쪽으로 접어주세요.



22.5°로 접었다 펴주세요. (60번의 ★의 위치를 확인하세요.)

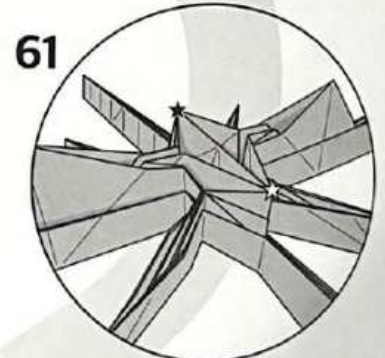

중간과정 (★, ☆의 위치를 확인하세요)

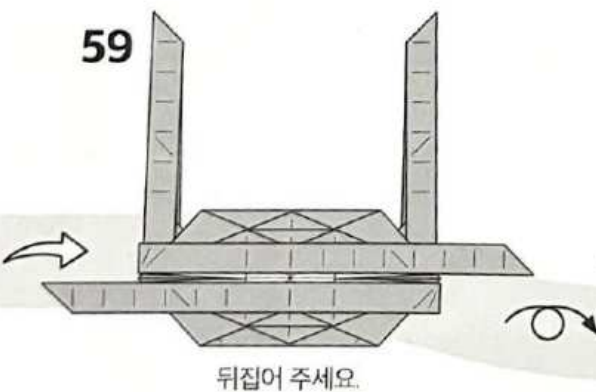

뒤집어 주세요.

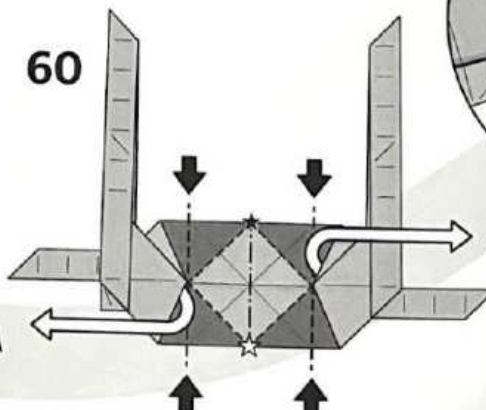

흰색 화살표를 따라 양쪽으로 당기는 동시에 ★, ☆의 양쪽을 눌러 접어주세요.

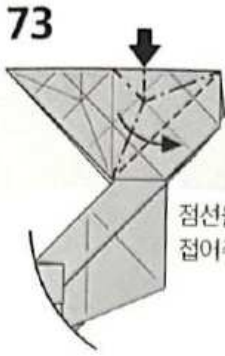

73
접선을 따라
접어주세요.



74
안쪽을 펼쳐서
접어주세요.

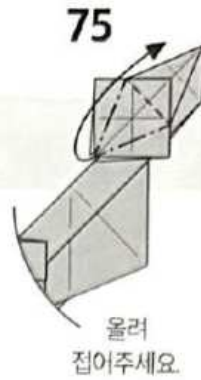

75
올려
접어주세요.

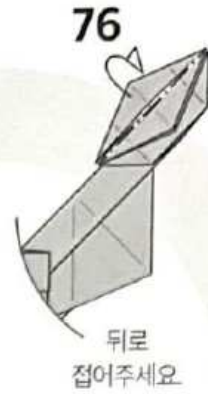

76
뒤로
접어주세요.

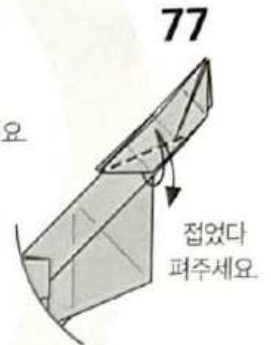

77
접었다
퍼주세요.

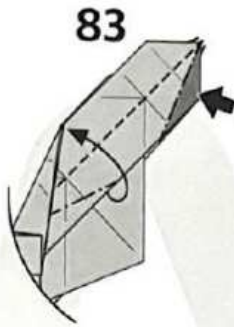

83
한겹을 올리는 동시에
함몰접기(spread sink) 해주세요.

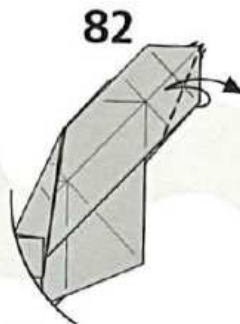

82
접었다 퍼주세요.

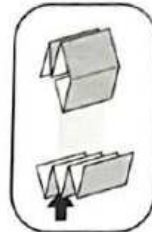

78
함몰접기
(open sink)



84
안쪽 부분을 꺼내주세요.

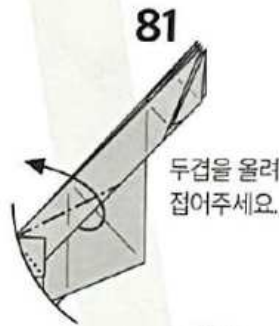

81
두겹을 올려
접어주세요.



79
올려
접어주세요.



86
계단접기 해주세요.

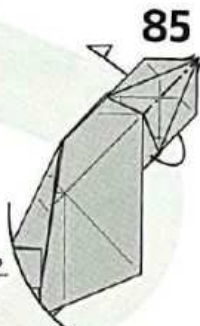

85
뒷 부분을
올려 접어주세요.

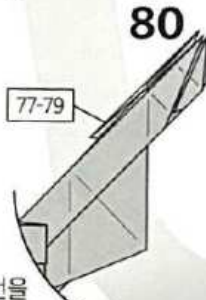

77-79번을
반복해 접어주세요.

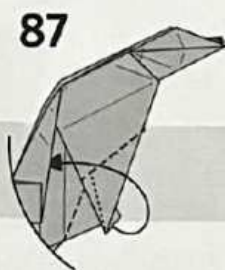

87
접선을 따라 접어주세요.



88
비스듬히 썩워 접어주세요.

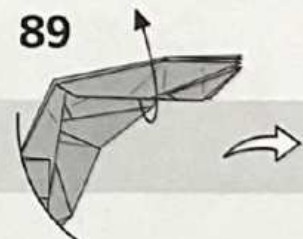

89
안쪽이 보이도록 올려주세요.

101

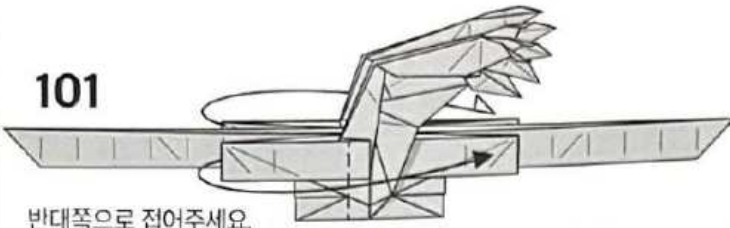

반대쪽으로 접어주세요.

102

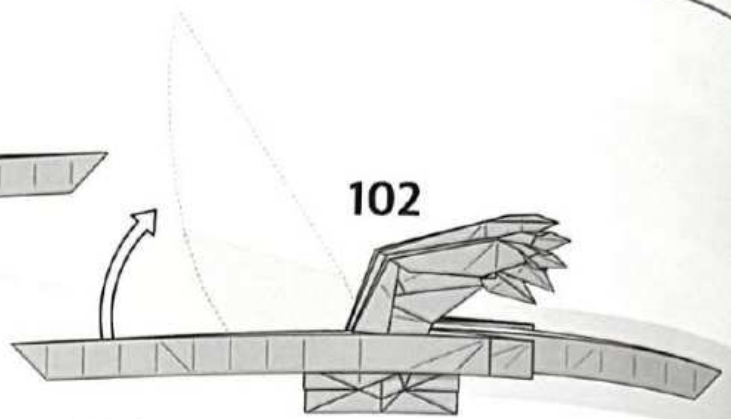

주름을 펼쳐주세요.

100

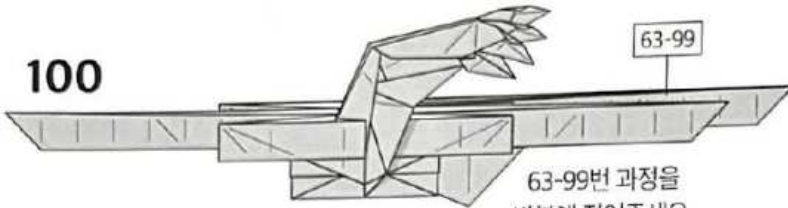

63-99번 과정을 반복해 접어주세요.

99



깃의 간격을 정리해주세요.

96



한겹만 펼쳐주세요.

95

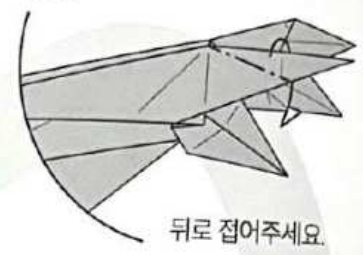

뒤로 접어주세요.

98

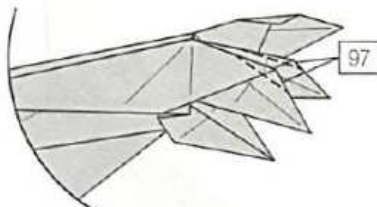

나머지 부분도 끝 부분을 살짝 접어주세요.

97



끝 부분을 살짝 접어주세요.

94



한겹만 펼치고 왼쪽의 가지를 오른쪽으로 접어주세요.

93

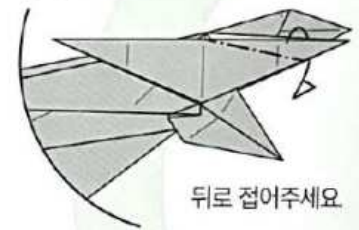

뒤로 접어주세요.

90

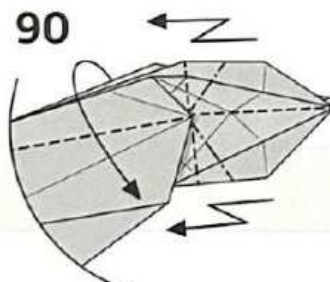

양쪽을 계단접기하는 동시에 반으로 접어주세요.

91

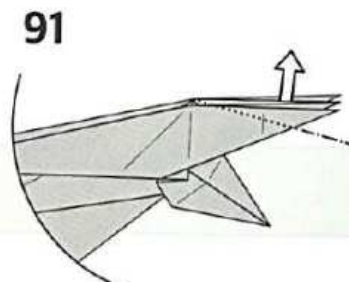

안쪽에서 당겨 접어주세요.

92

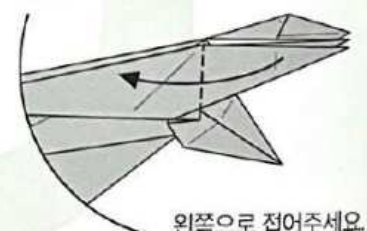

왼쪽으로 접어주세요.

103

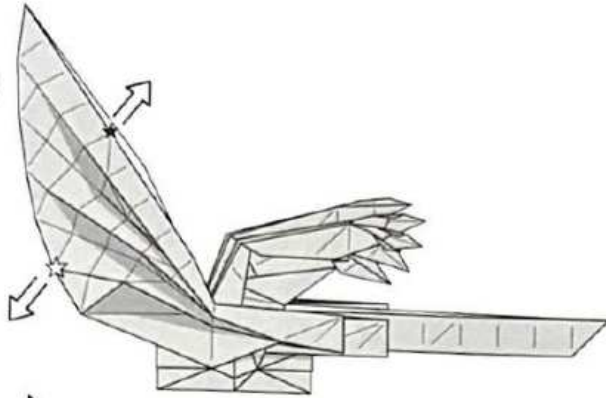

★과 ☆을 당겨주세요.

104

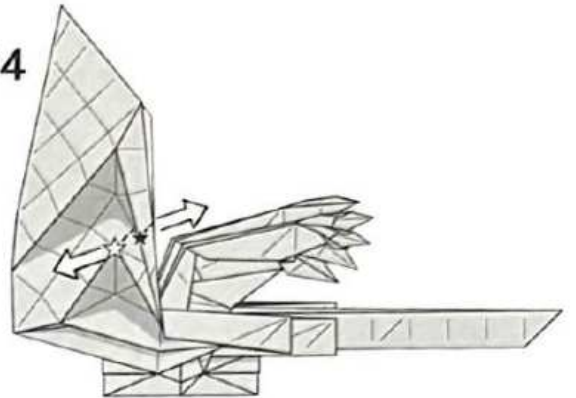

★과 ☆을 당겨주세요.

106

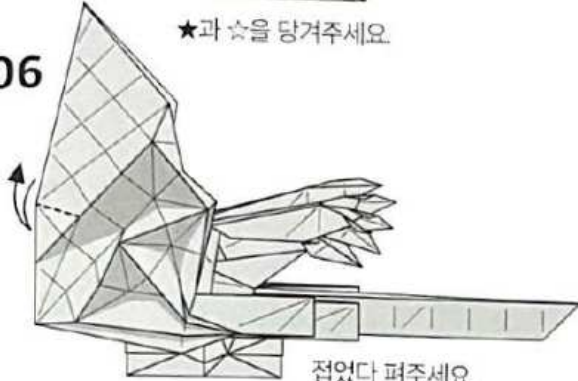

접었다 펴주세요.

105



22.5° 선을 만들어주세요.

107

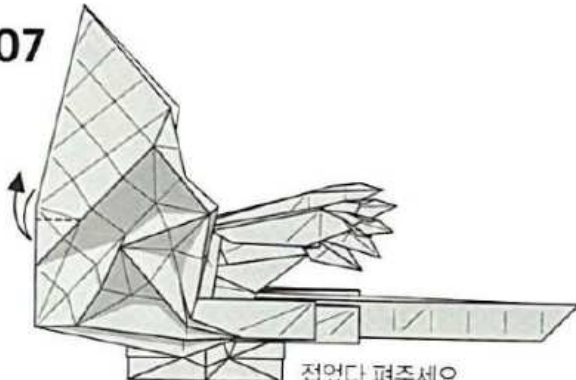

접었다 펴주세요.

108

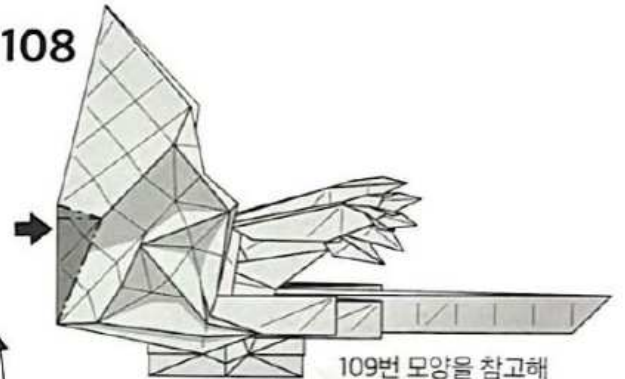

109번 모양을 참고해
눌러 접어주세요.

110

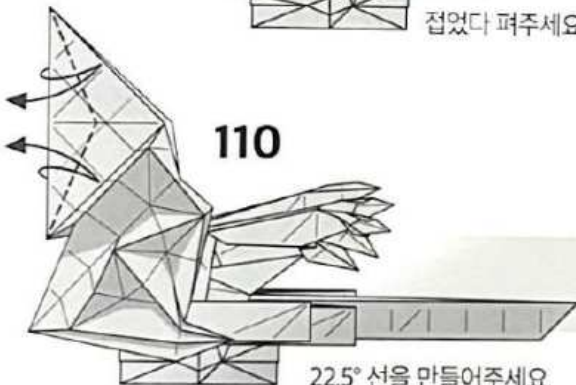

22.5° 선을 만들어주세요.

109



접었다 펴주세요.

111

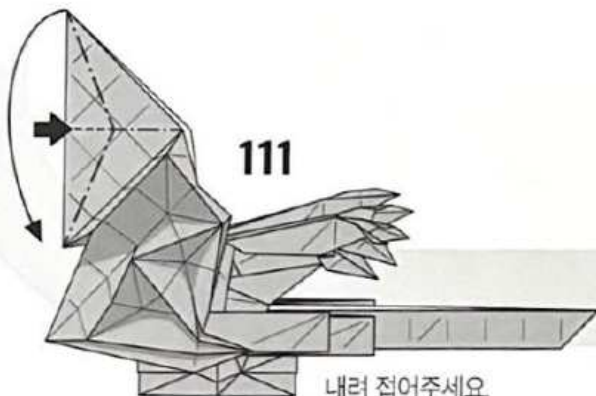

내려 접어주세요.

112

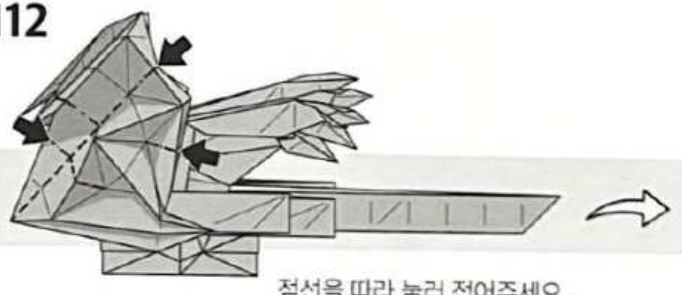

점선을 따라 눌러 접어주세요.

122



뒤로 접어주세요.

124

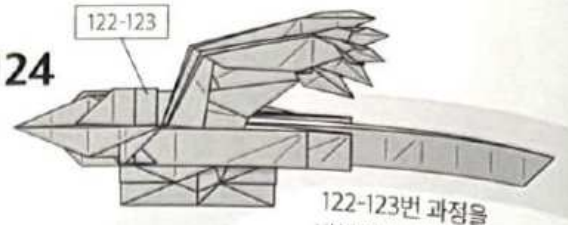

122-123번 과정을 반복해 접어주세요.

121

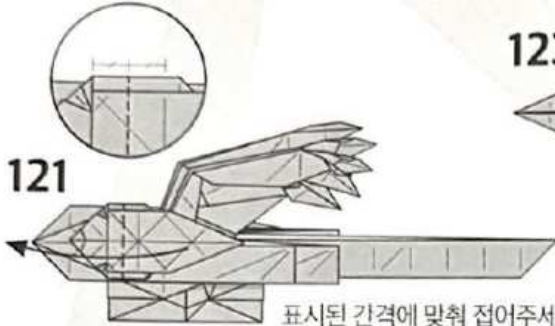

표시된 간격에 맞춰 접어주세요.

123

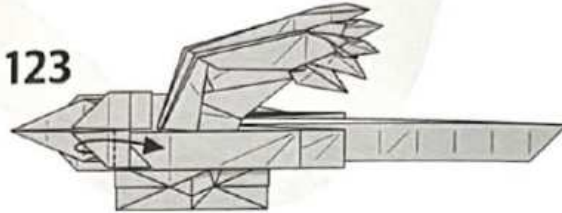

오른쪽으로 접어주세요.

120

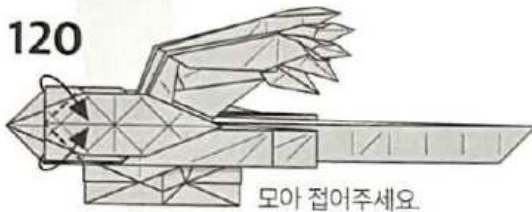

모아 접어주세요.

117

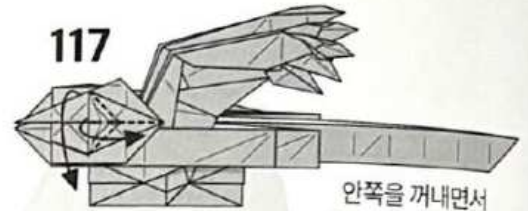

안쪽을 꺼내면서 아래로 내려접습니다.

118

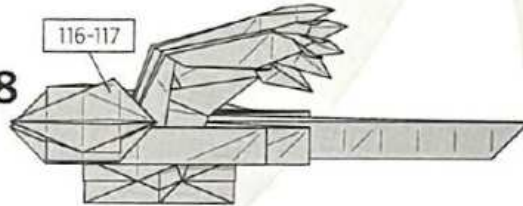

116-117번 과정을 반복해 접어주세요.

119

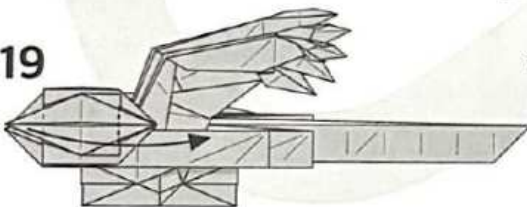

왼쪽으로 접어주세요.

116



올려접는 동시에 함몰접기(spread sink) 해주세요.

113

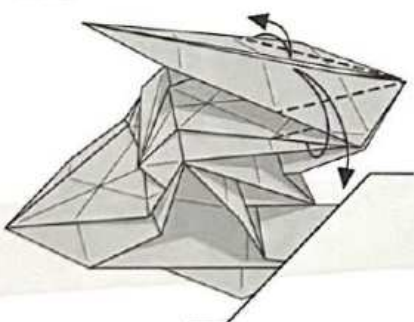

22.5° 선을 만들어주세요.

114

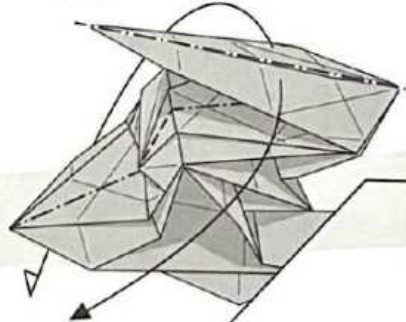

반으로 접어주세요.

115



뒷부분을 펼쳐주세요.

125

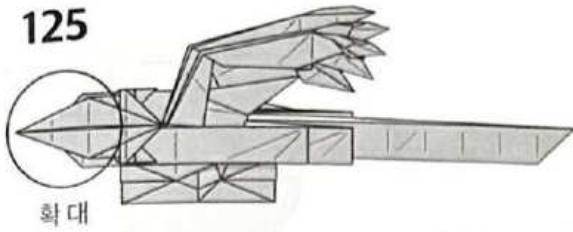

확대

129



머리를 위로 올려접는 동시에
비틀면서 다리를 내려주세요.

126

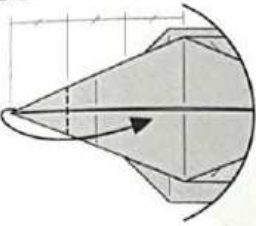

1/3 간격으로 접어주세요.

128

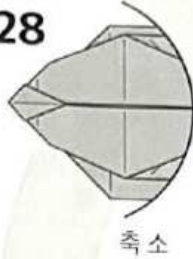

축소

127

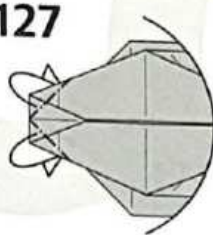

양쪽을 뒤로 접어주세요.

130



뒤로 꺼내주세요.

131



겹쳐있는 주름의
한 겹만 꺼내주세요.

134



안쪽부터 한겹씩
★는 closed sink
☆는 open sink를 해주세요.

132



표시된 부분을
눌러 접어주세요.

135



접었다 펴주세요.

133

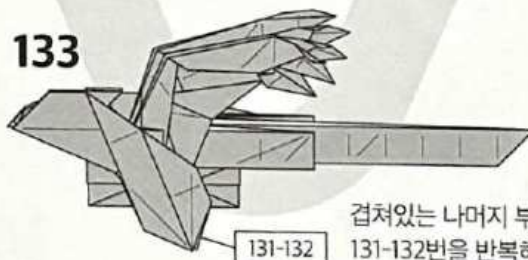

겹쳐있는 나머지 부분도
131-132번을 반복해 접어주세요.

136

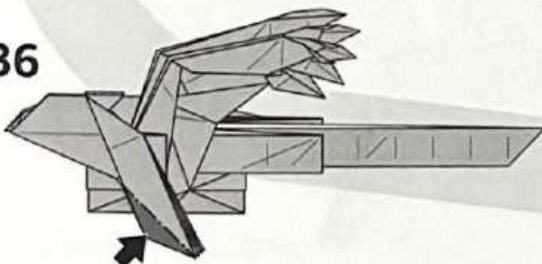

함몰접기 (open sink)

137

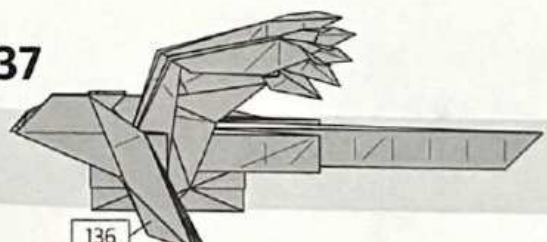

나머지 부분에도 136번 과정을 반복해 접어주세요.

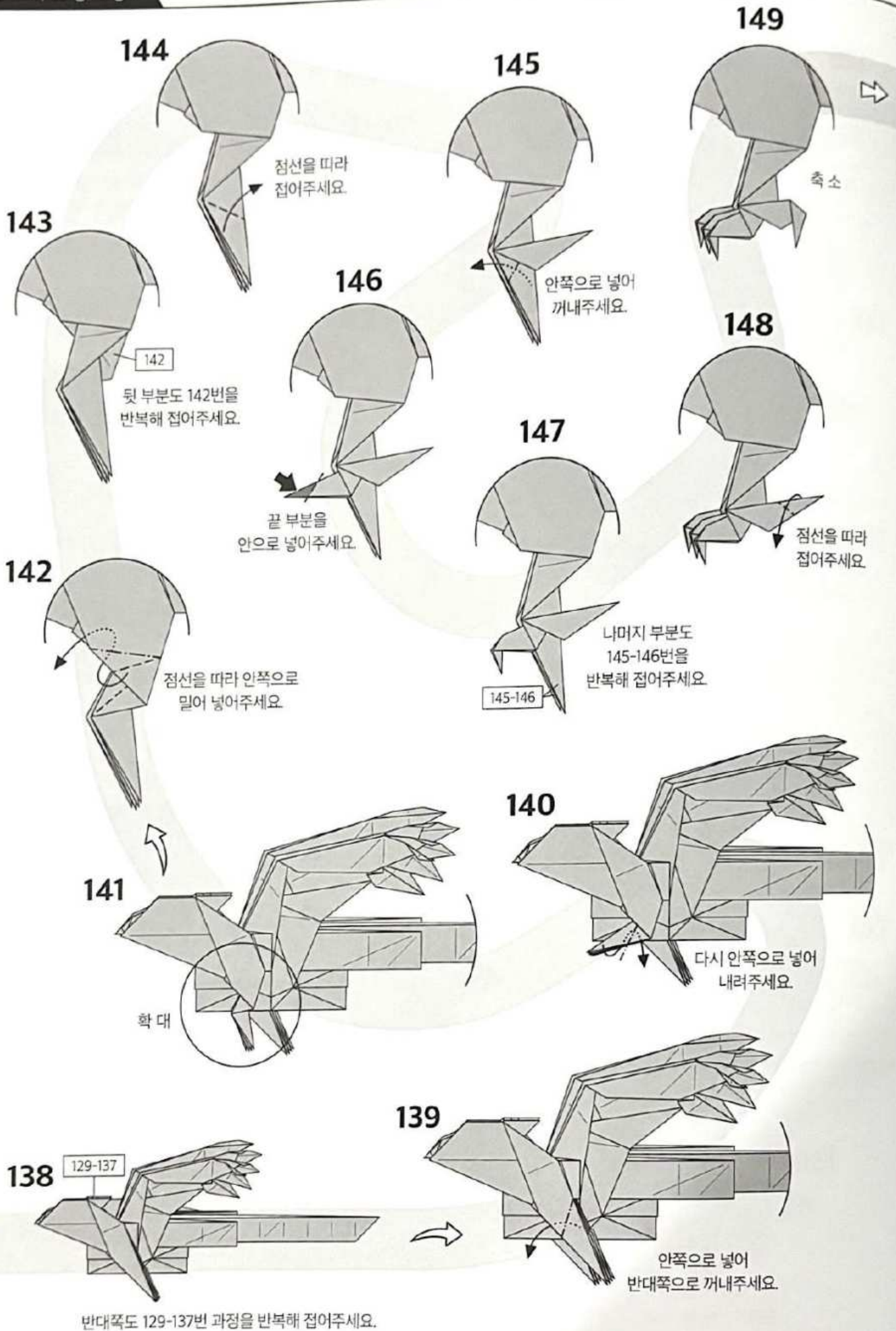

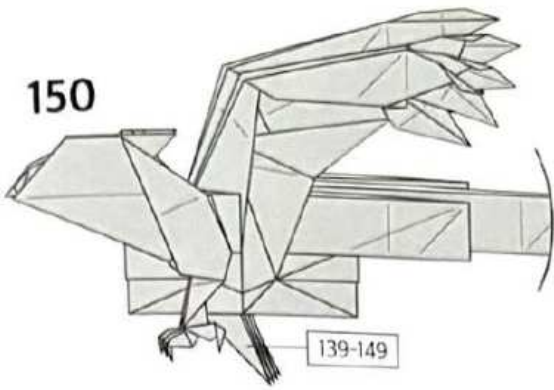

150

반대쪽 다리도 139-149번을 반복해 접어주세요.

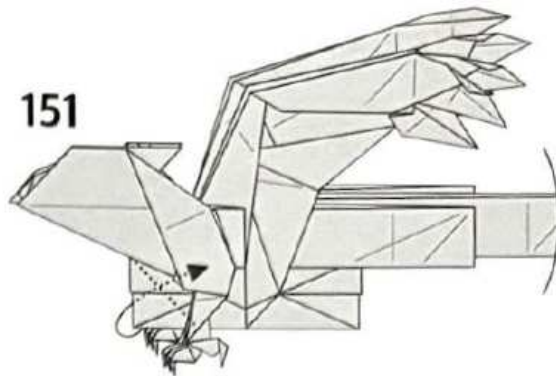

151

가장 안쪽의 레이어를 안쪽으로 접어 넣어주세요.

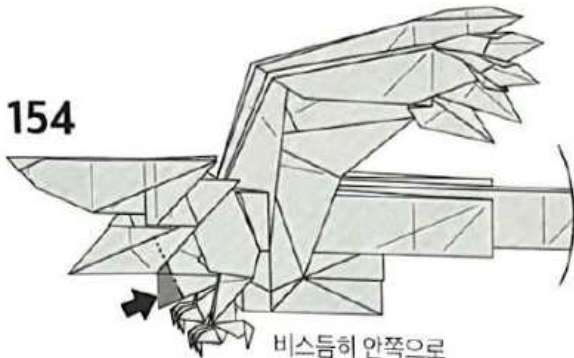

154

비스듬히 안쪽으로 접어 넣어주세요.

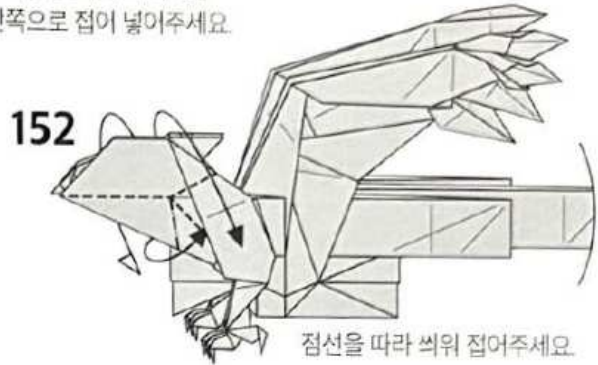

152

점선을 따라 쇄위 접어주세요.

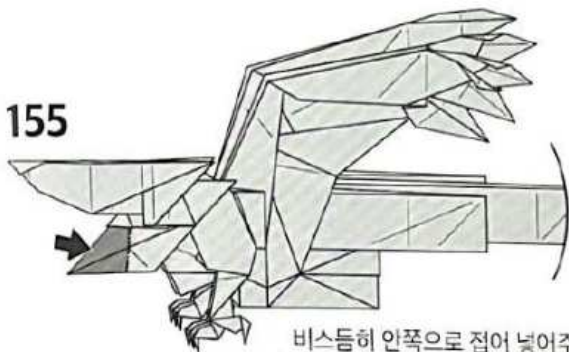

155

비스듬히 안쪽으로 접어 넣어주세요.



153

머리가 수평이 되도록 올려주세요.

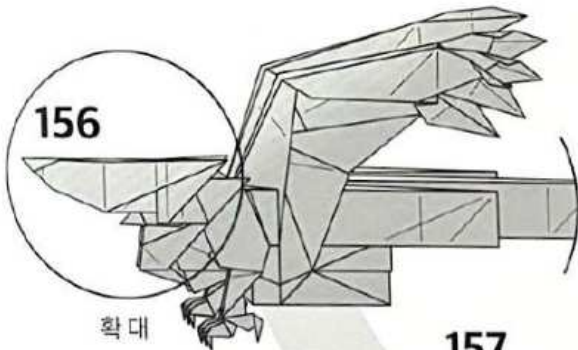

156

확대



158

안쪽으로 접어 넣어주세요.

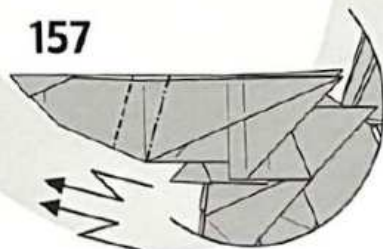

157

양쪽으로 비스듬히 계단접기 해주세요.

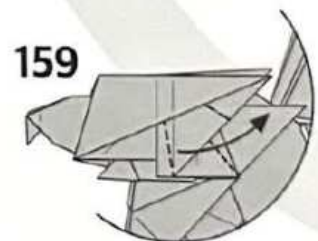

159

점선을 따라 올려접어 갈기를 만들어주세요.

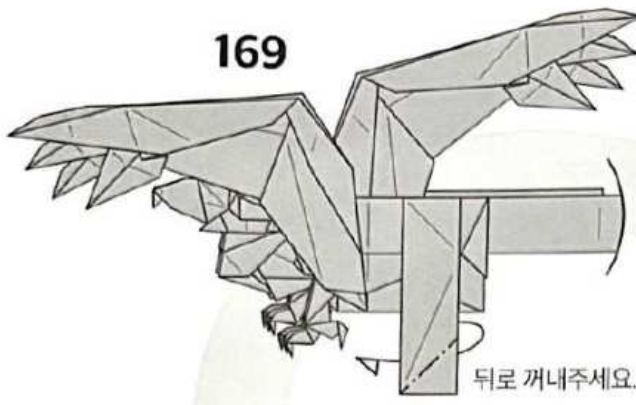

169

뒤로 꺼내주세요.

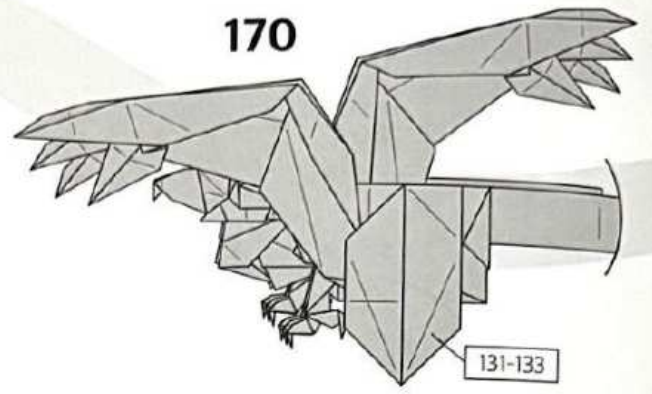

170

131-133

131-133번 과정을 반복해 겹쳐진 부분을 꺼내주세요.

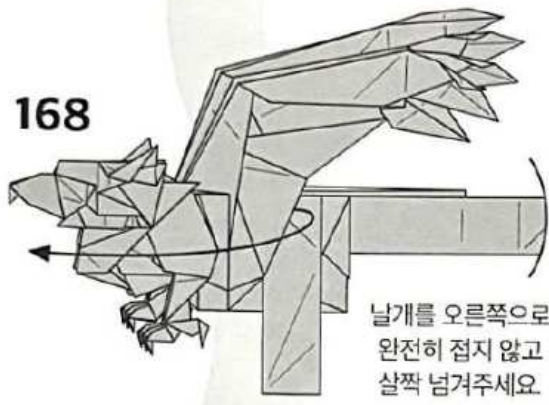

168

날개를 오른쪽으로 완전히 접지 않고 살짝 넘겨주세요



165

축소

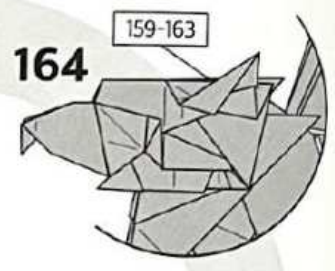

164

159-163

159-163번 과정을 반복해 접어주세요.

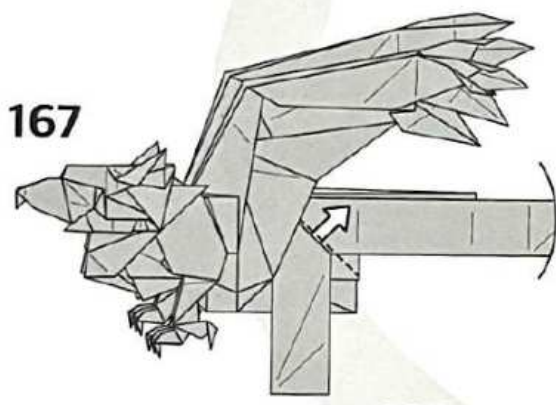

167

안쪽의 겹쳐진 부분을 꺼내주세요.

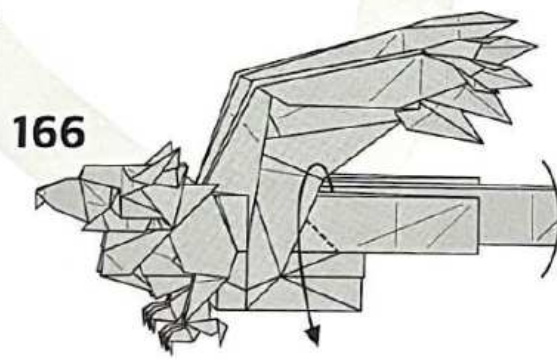

166

뒷다리를 내려 접어주세요.



163

계단접기를 해주세요.



160

내려 접어주세요.

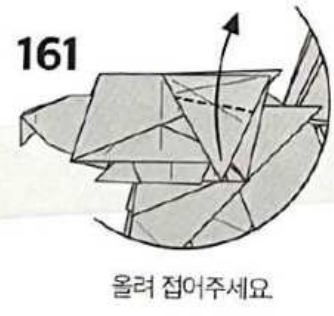

161

올려 접어주세요.

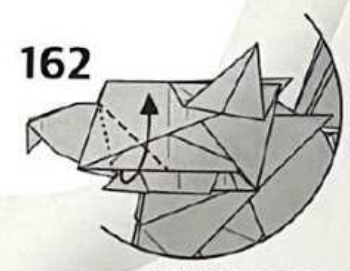

162

점선을 따라 펼쳐 눌러 접어주세요.

171

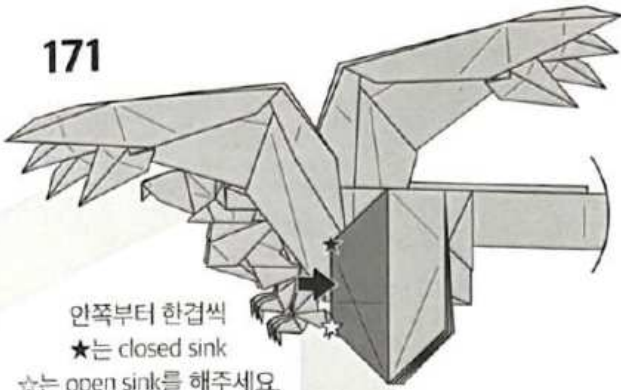

안쪽부터 한겹씩
★는 closed sink
☆는 open sink를 해주세요.

172

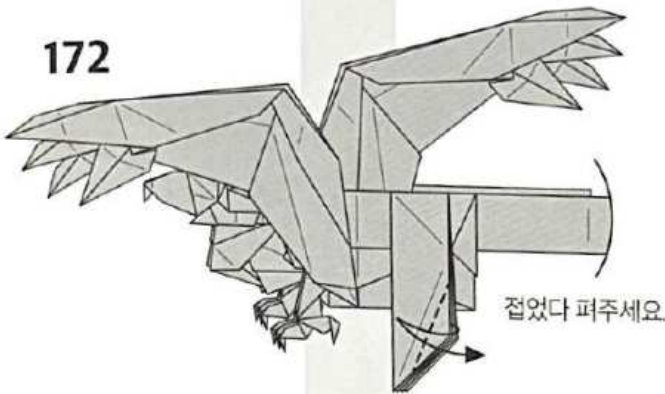

접었다 퍼주세요.

173

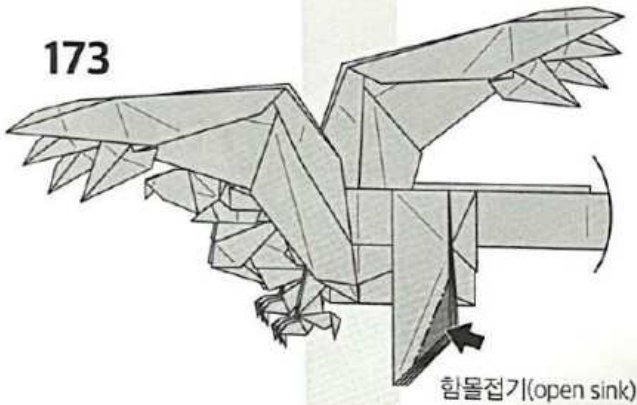

힘몰접기(open sink)

174

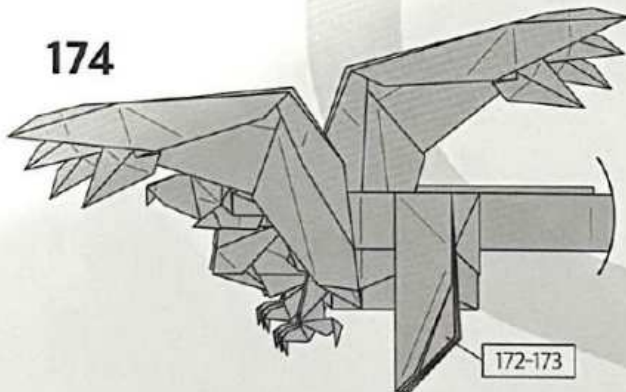

나머지 부분도 172-173번 과정을
반복해 접어주세요.

172-173

179

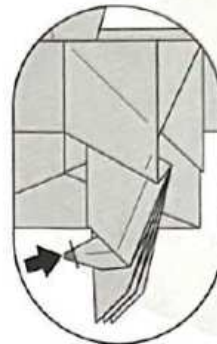

끝부분을
안쪽으로 접어주세요.

177

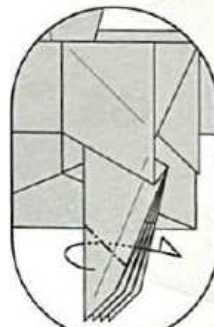

뒤로 접어주세요.

180

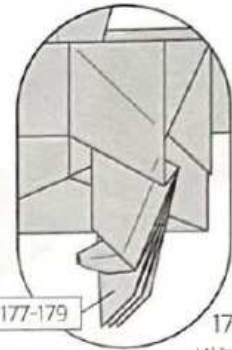

나머지 부분도
177-179번 과정을
반복해 접어주세요.

177-179

178

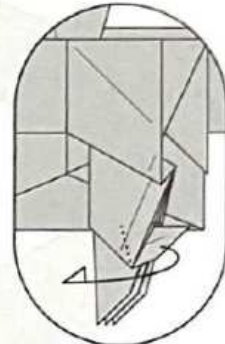

반대쪽
방향으로
꺼내주세요.

176

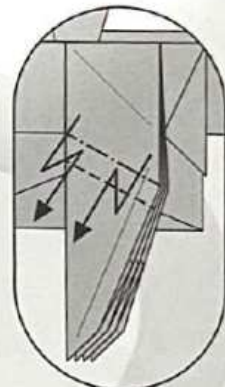

안쪽으로
계단접기를
해주세요.

175

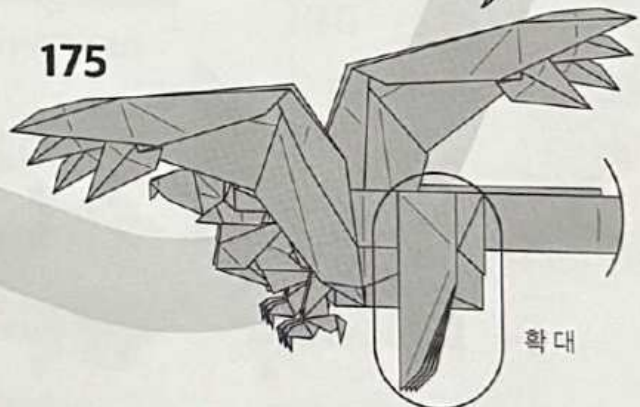

확대

181

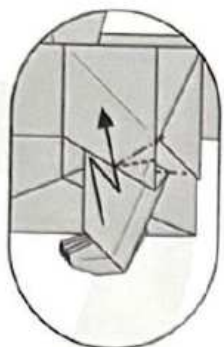

점선을 따라 안쪽으로 접어주세요.

182

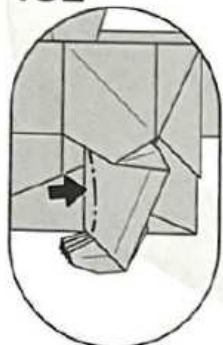

곡선으로 다듬어주세요.

184

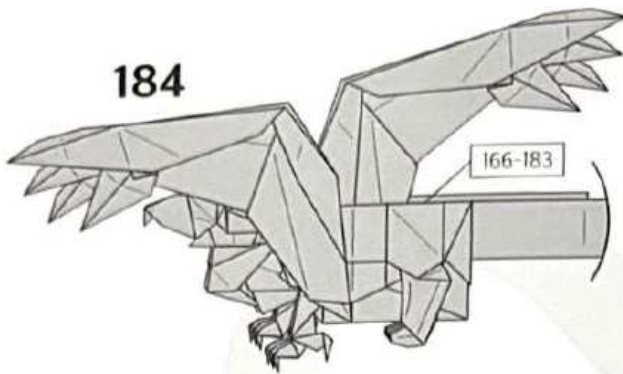

반대쪽도 166-183번 과정을 반복해 접어주세요.

183

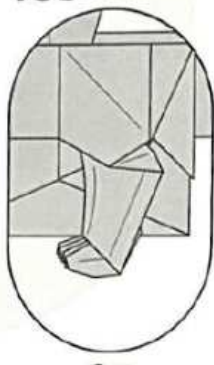

축소

185

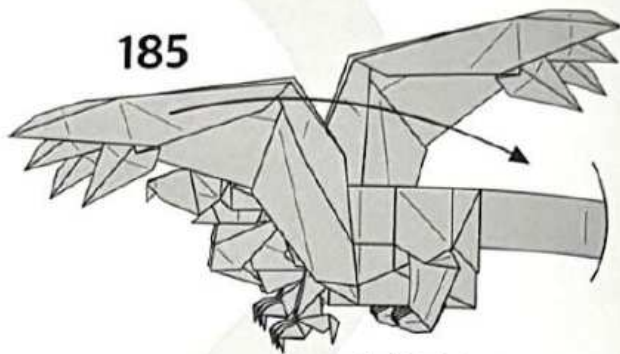

날개를 원위치 시켜주세요.

189

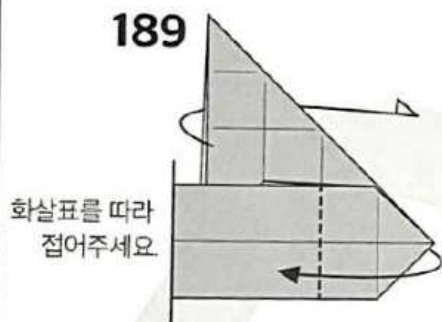

화살표를 따라 접어주세요.

186

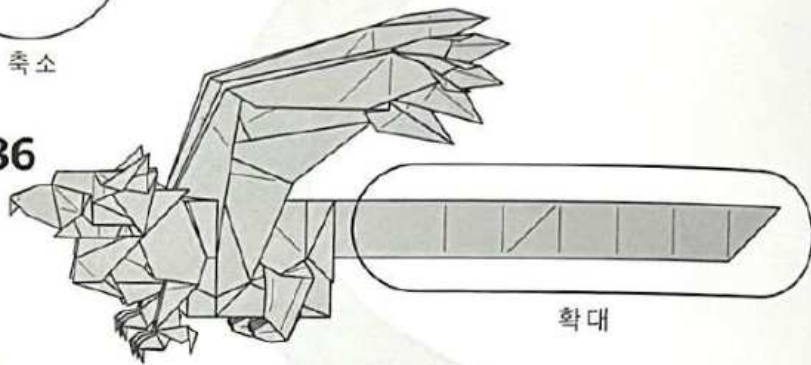

확대

190

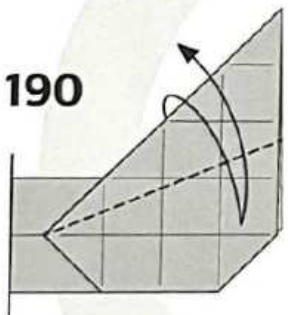

22.5° 선을 만들어주세요.

188

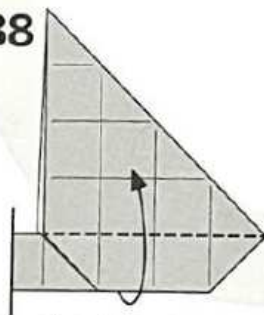

위로 접어주세요.

187



66-68번 과정을 반복해 접어주세요.

191

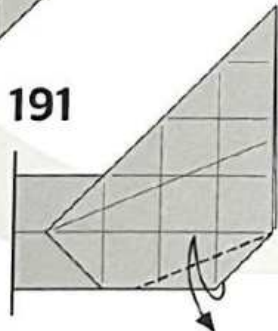

접었다 펼쳐주세요.

192

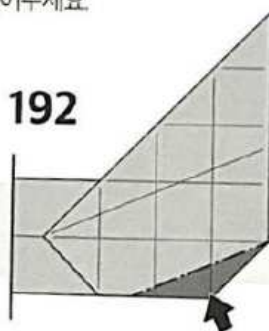

함몰집기(open sink)

193

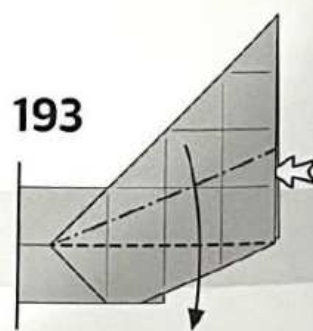

안쪽을 펼쳐 접어주세요.

201



부리를 다듬고
엉덩이의 튀어나온 부분을
안쪽으로 접어 넣어주세요.

200



끝 부분을 뒤로 접어주고
반대쪽도 반복해 접어주세요.

199



가장 안쪽의 레이어를
뒤로 접어 안쪽으로
넣어주세요.

202



날개를 다듬어주세요.

꼬리의 끝 부분은 펼쳐주고
꼬리의 방향을 곡선으로
마무리해주세요.

고개를 살짝 꺾어주세요.

198

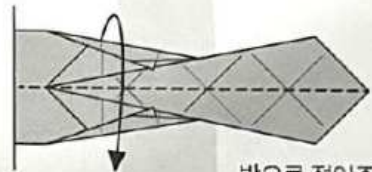

반으로 접어주세요.

197

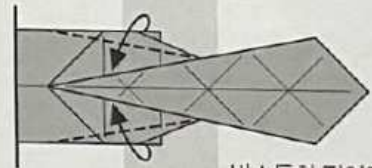

비스듬히 접어주세요.

203



완성

196

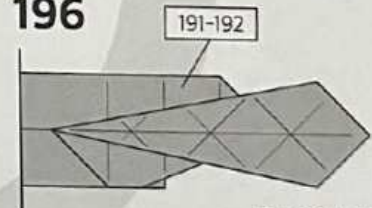

191-192번 과정을
반복해 접어주세요.

194

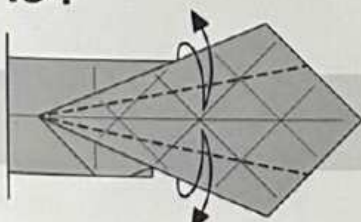

가로 중심선에 맞춰 접었다 펴주세요.

195

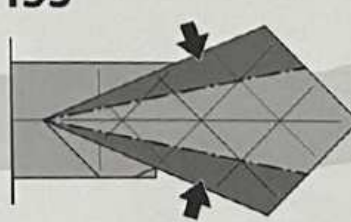

안쪽으로 접어 넣어주세요.

구미호 ◆ 200 step

Nine-Tailed Fox

Creator : 김진우 (Kim Jin Woo)

Diagram : 유태용 (Yoo Tae Yong)

Size : 75cm x 75cm

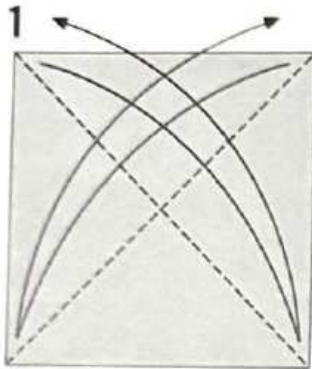
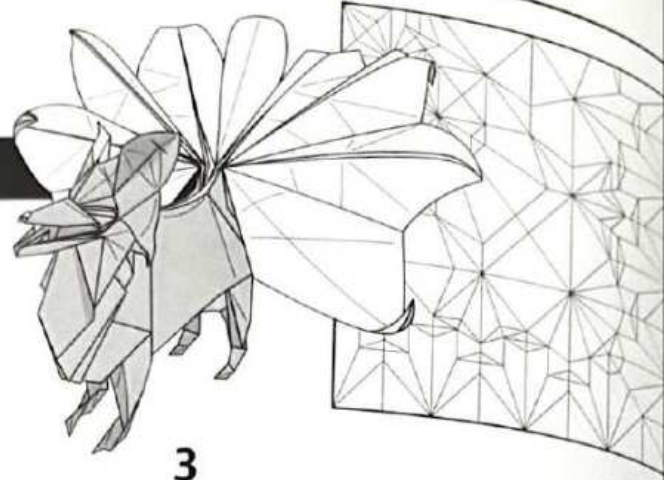

대각선으로 접었다 펴주세요

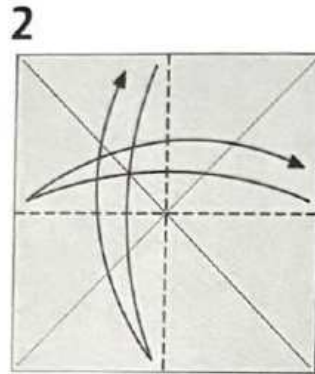

반으로 접었다 펴주세요

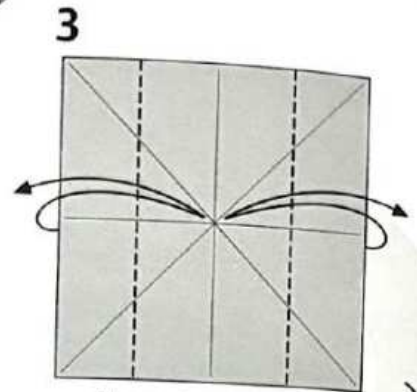

반으로 접었다 펴주세요

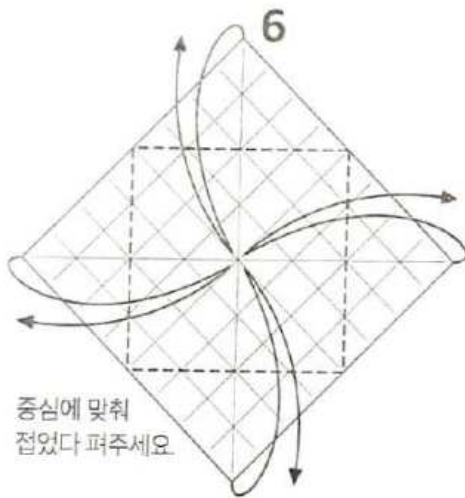

중심에 맞춰 접었다 펴주세요

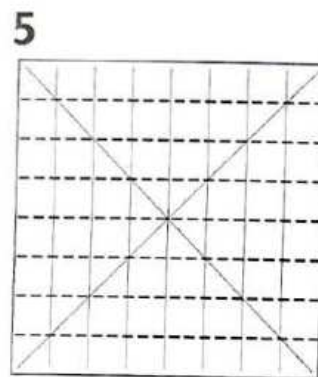

세로도 8등분을 해주세요

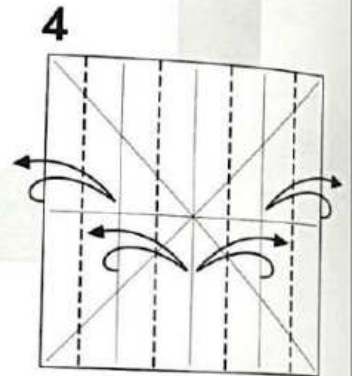

8등분을 해주세요

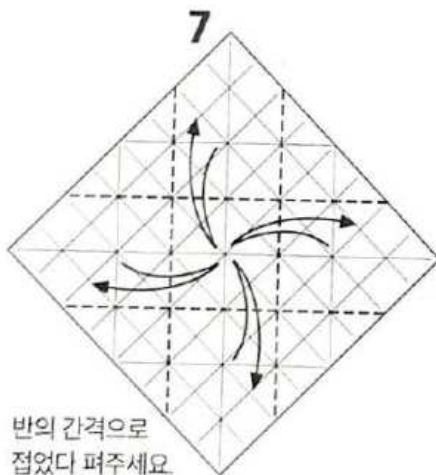

반의 간격으로 접었다 펴주세요

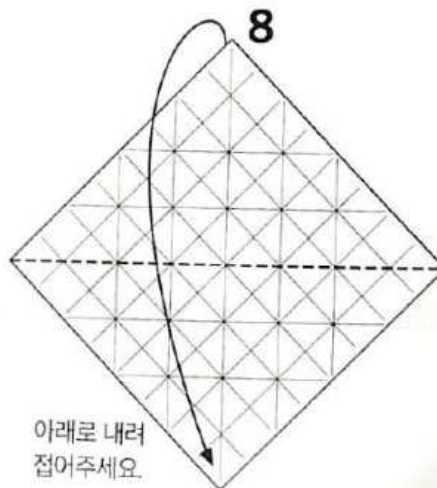

아래로 내려 접어주세요

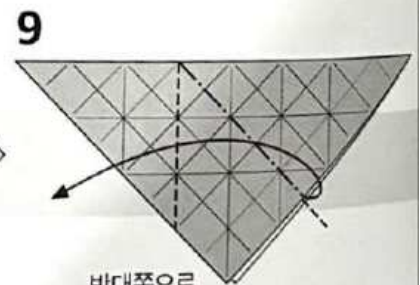

반대쪽으로 펼쳐 눌러 접어주세요

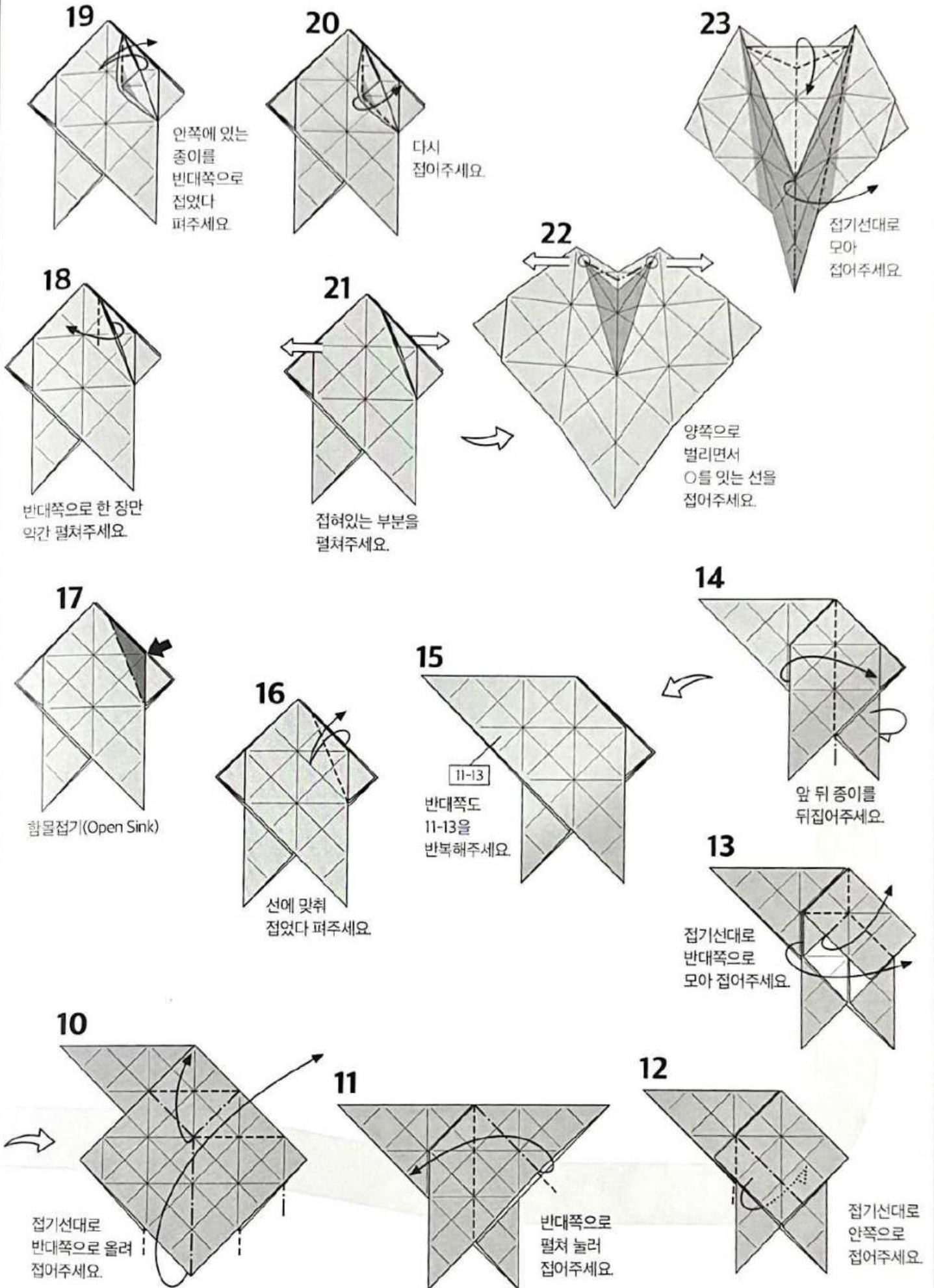



24
25번 모양으로 뒤집고
돌려주세요.

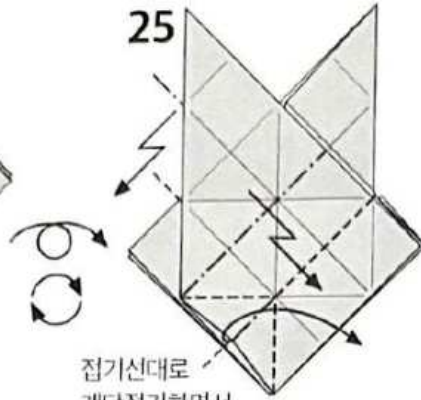

25
접기신대로
계단접기하면서
펼쳐 눌러 접어주세요.

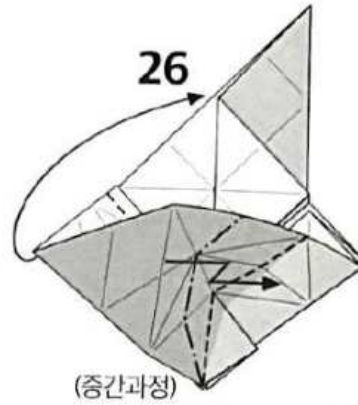

26
(중간과정)

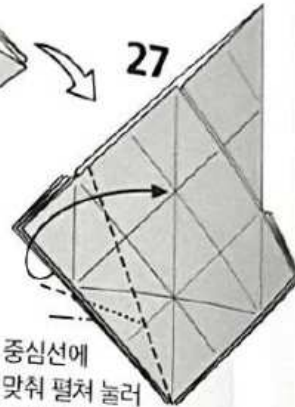

27
중심선에
맞춰 펼쳐 눌러
접어주세요.

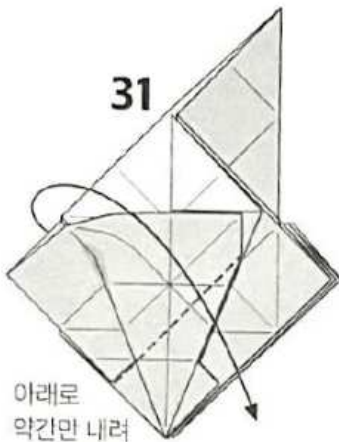

31
아래로
약간만 내려
접어주세요.

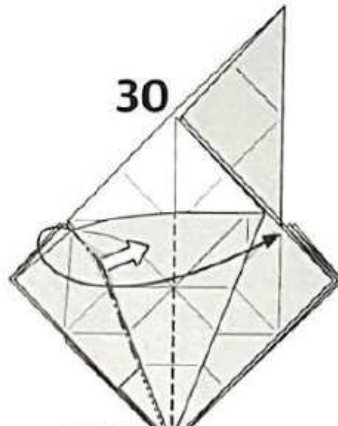

30
피어있는
부분을 한 장만
반대쪽으로
꺼내주세요.

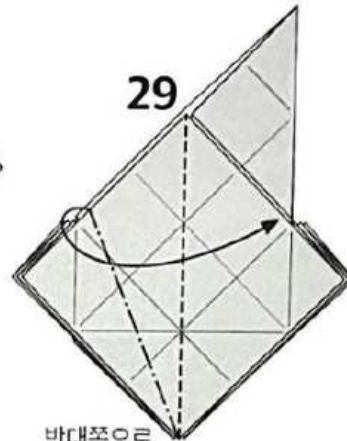

29
반대쪽으로
펼쳐 눌러 접어주세요.



28
27번으로
돌아가주세요.

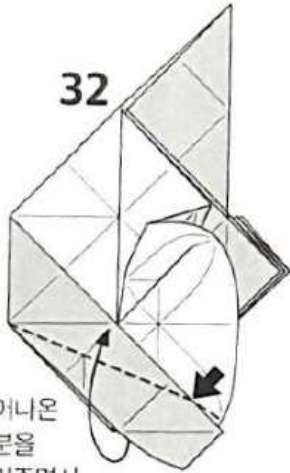

32
튀어나온
부분을
눌러주면서
올려 접어주세요.

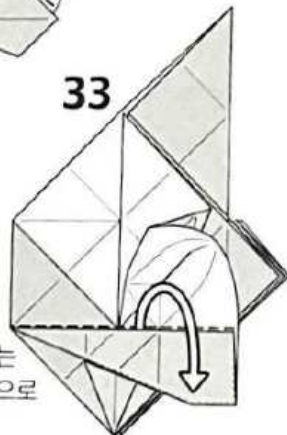

33
안쪽에 있는
종이를 밖으로
빼주세요.

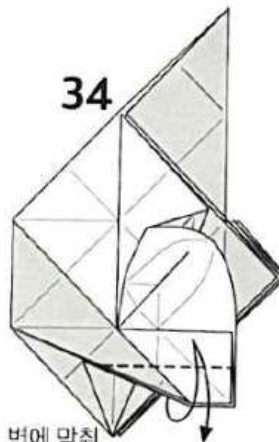

34
번에 맞춰
접었다 펴주세요.

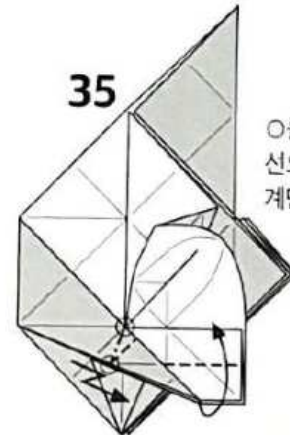

35
O를 잇는
선으로 비스듬히
계단접기해주세요.

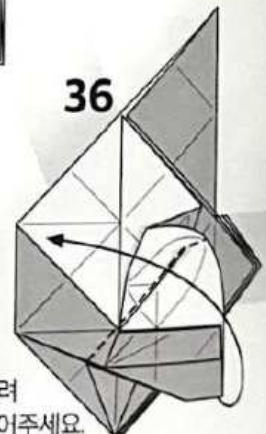

36
올려
접어주세요.



선에 맞춰
접었다
펴주세요.



○을 잇는
선을 접으면서
나머지는 안쪽으로
접어주세요.



44번으로
돌아가주세요.

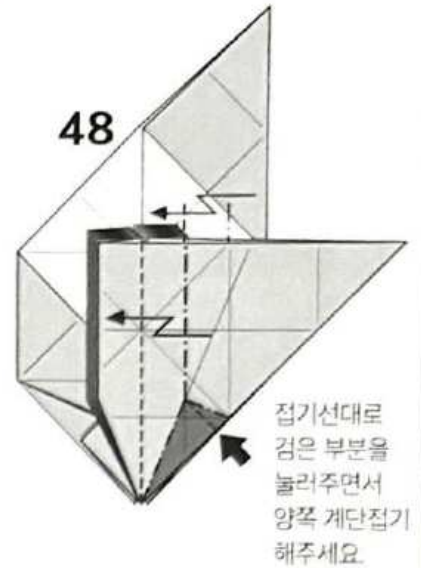

접기선대로
검은 부분을
눌러주면서
양쪽 계단접기
해주세요.

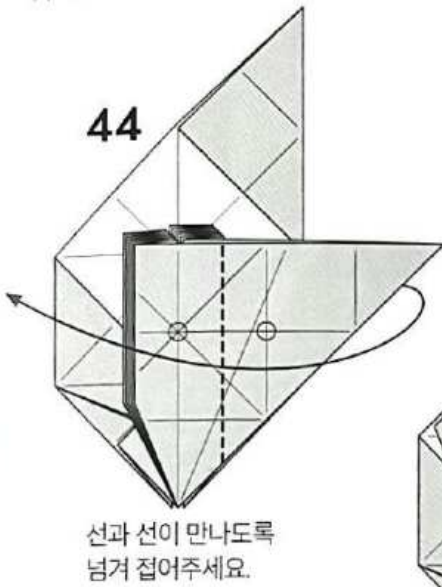

선과 선이 만나도록
넘겨 접어주세요.

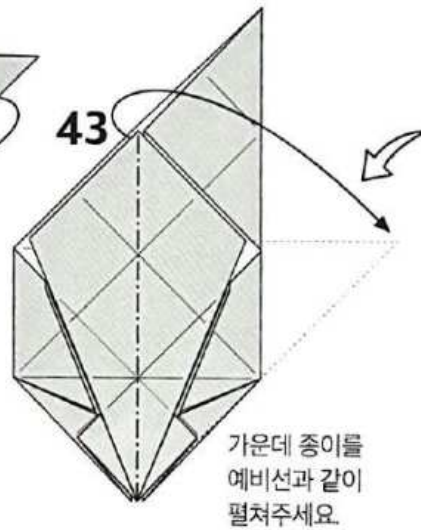

가운데 종이를
예비선과 같이
펼쳐주세요.



반대쪽도
27-41을
반복해주세요.

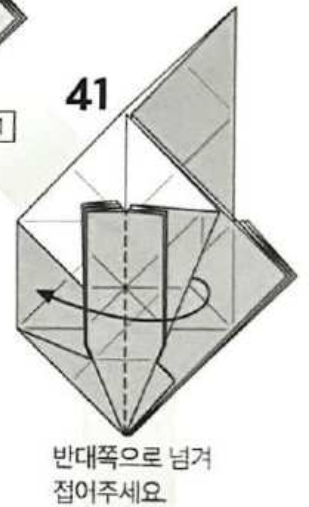

반대쪽으로 넘겨
접어주세요.

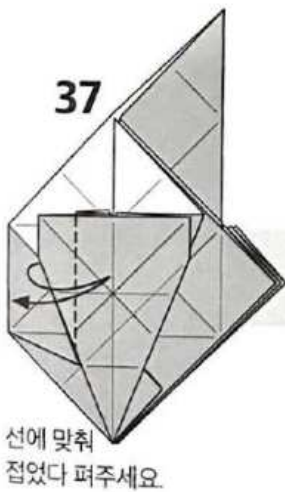

선에 맞춰
접었다 펴주세요.

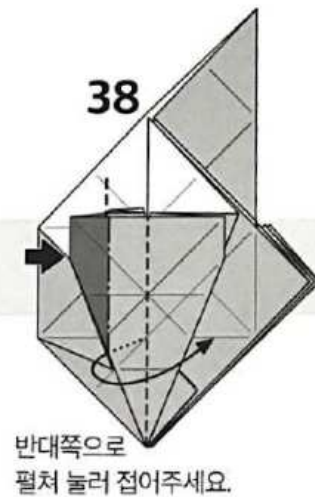

반대쪽으로
펼쳐 눌러 접어주세요.

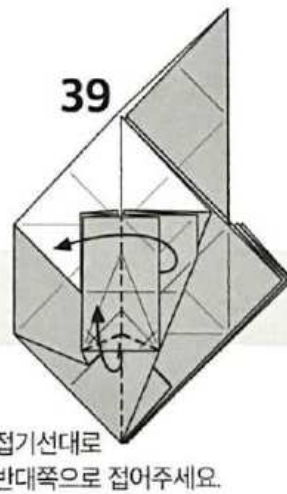

접기선대로
반대쪽으로 접어주세요.

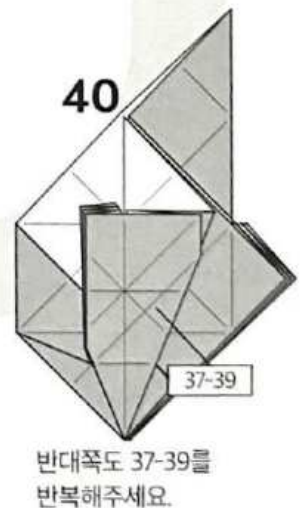

반대쪽도 37-39를
반복해주세요.

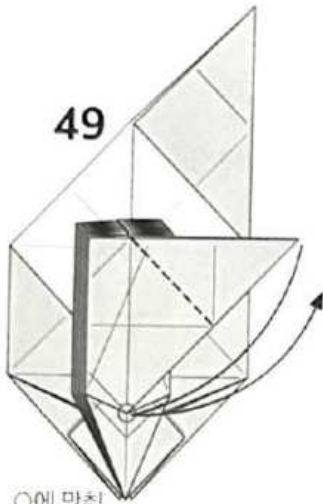

49
○에 맞춰
접었다 펴주세요.

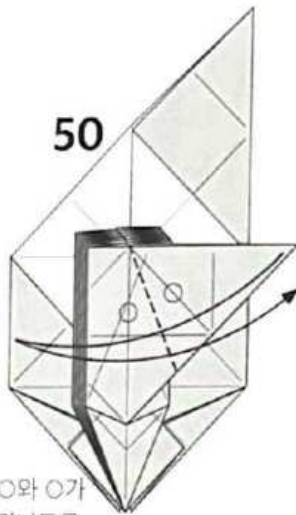

50
○와 ○가
만나도록
접었다 펴주세요.

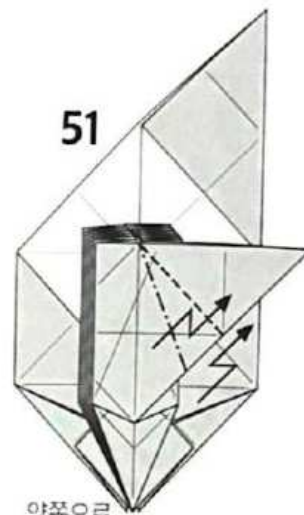

51
양쪽으로
계단접기 해주세요.



52
안쪽으로
펼쳐 눌러
접어주세요.



56
위로 펼쳐
눌러 접어주세요.

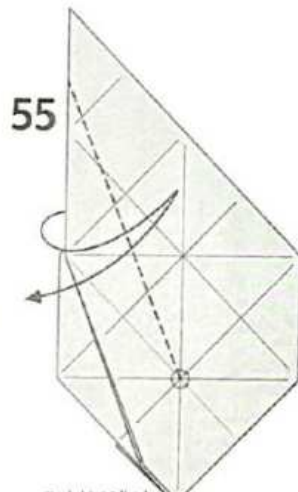

55
○ 부분에서
반의 각도로
접었다
펴주세요.

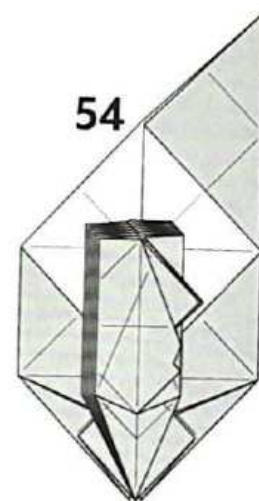

54
뒤집어주세요.



53
튀어나온
부분을 변에
맞춰
접어주세요.

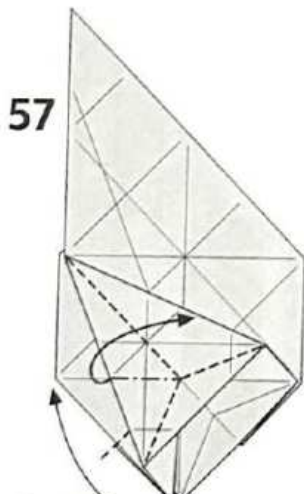

57
위로 펼쳐
눌러 접어주세요.

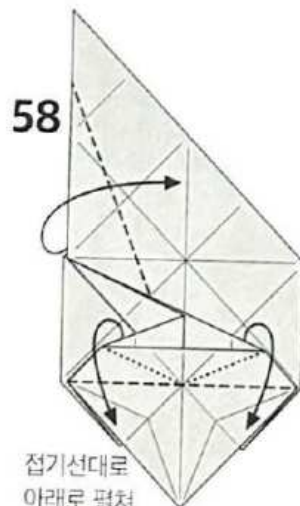

58
접기선대로
아래로 펼쳐
눌러 접어주세요.



59
변에 맞춰
올려 접어주세요.

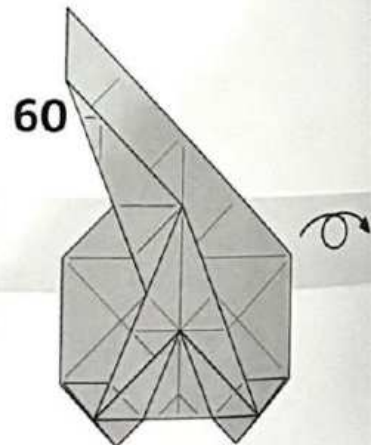

60
뒤집어주세요.

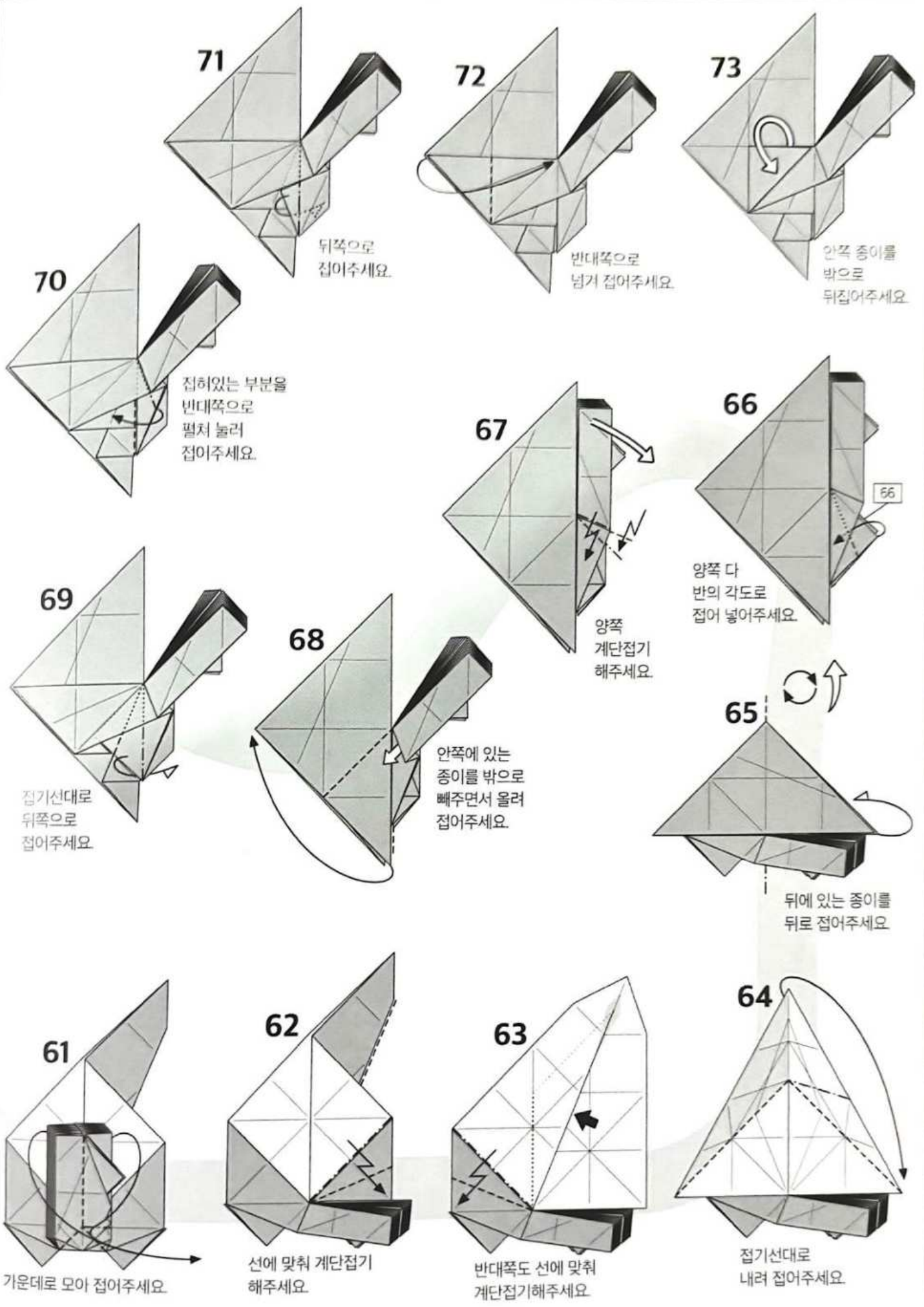

70

71

72

73

뒤쪽으로
접어주세요.

반대쪽으로
넘겨 접어주세요.

안쪽 종이를
밖으로
뒤집어주세요.

접혀있는 부분을
반대쪽으로
펼쳐 눌러
접어주세요.

67

66

양쪽 다
반의 각도로
접어 넣어주세요.

69

68

양쪽
계단접기
해주세요.

안쪽에 있는
종이를 밖으로
빼주면서 올려
접어주세요.

65

접기선대로
뒤쪽으로
접어주세요.

뒤에 있는 종이를
뒤로 접어주세요.

61

62

63

64

가운데로 모아 접어주세요.

선에 맞춰 계단접기
해주세요.

반대쪽도 선에 맞춰
계단접기해주세요.

접기선대로
내려 접어주세요.



74
선에 맞춰
접었다
펴주세요.

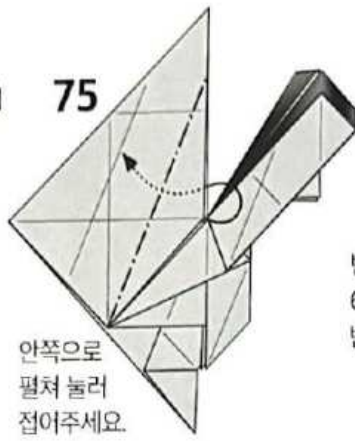

75
안쪽으로
펼쳐 눌러
접어주세요.

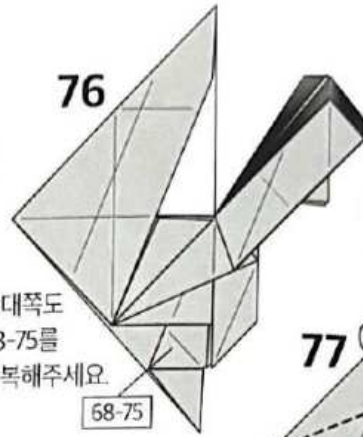

76
반대쪽도
68-75를
반복해주세요.
68-75

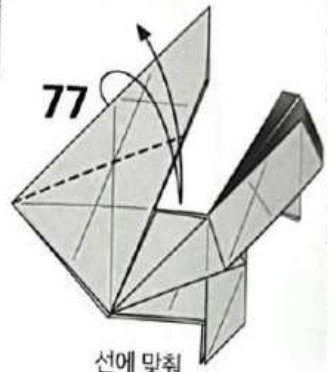

77
선에 맞춰
접었다
펴주세요.

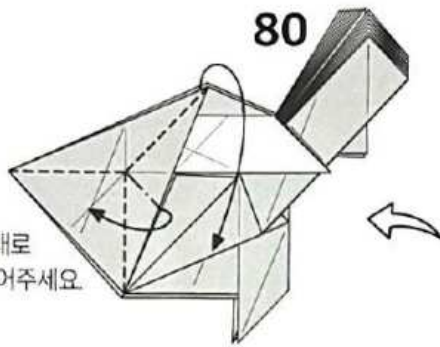

80
접기선대로
모아
접어주세요.

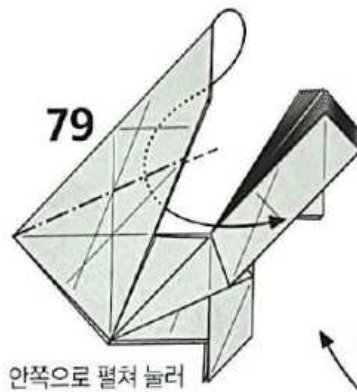

79
안쪽으로
펼쳐 눌러
접어주세요.

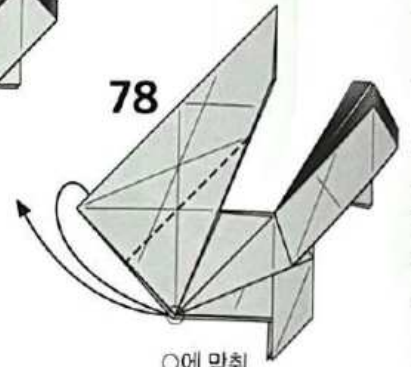

78
O에 맞춰
접었다
펴주세요.

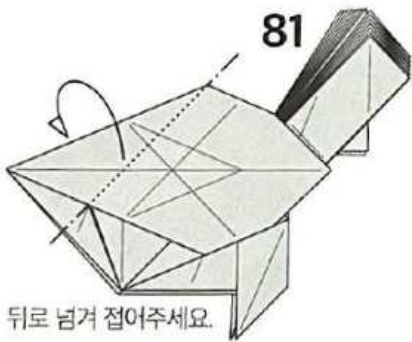

81
뒤로 넘겨
접어주세요.

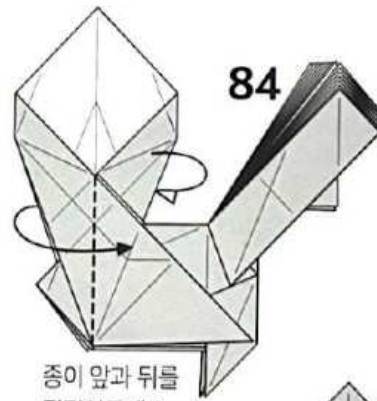

84
종이 앞과 뒤를
뒤집어주세요.

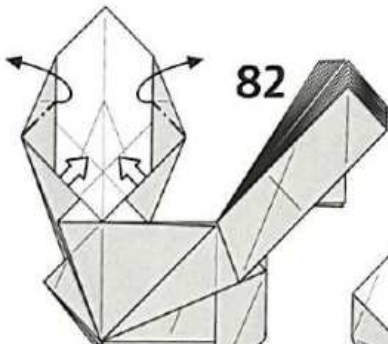

82
안쪽에 있는
종이를
밖으로 빼주세요.

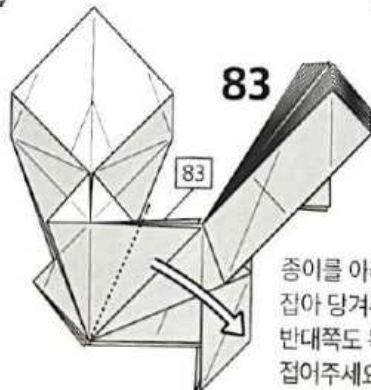

83
종이를 아래로
잡아 당겨주세요.
반대쪽도 똑같이
접어주세요.



85
안쪽에 있는
종이를
반대쪽으로
펼쳐 눌러
접어주세요.

95



선에 맞춰
접었다 펴주세요

96

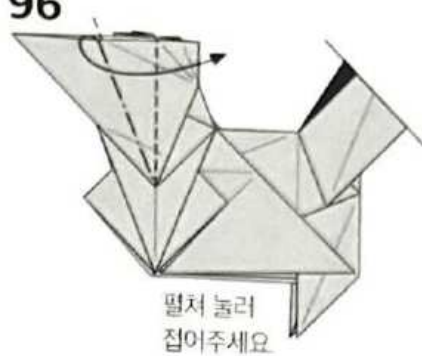

펼쳐 눌러
접어주세요

97

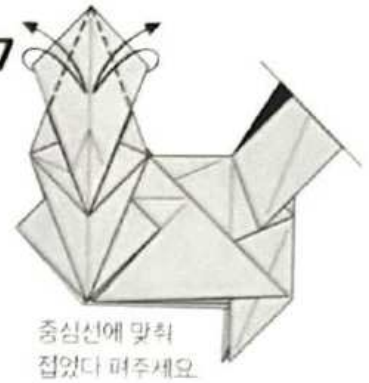

중심선에 맞춰
접었다 펴주세요

94



반대쪽으로
접어주세요

91



반대쪽으로
넘겨주세요

안쪽 종이층이
해당 위치에
접혀있어야
합니다

90



접기선대로
계단접기
해주세요

93

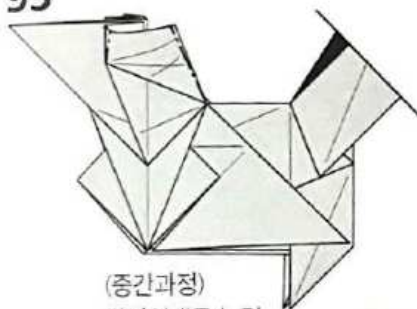

(중간과정)
접기선대로
눌러
접어주세요

92



안쪽에 있는
종이를
밖으로
빼주세요



89

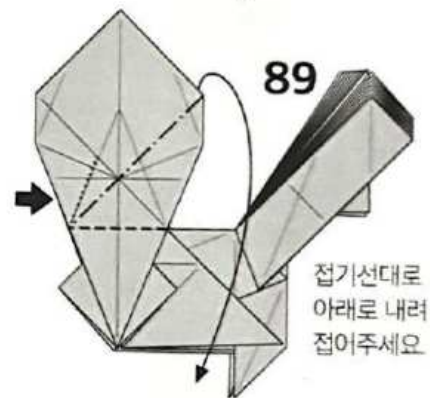

접기선대로
아래로
내려
접어주세요

86

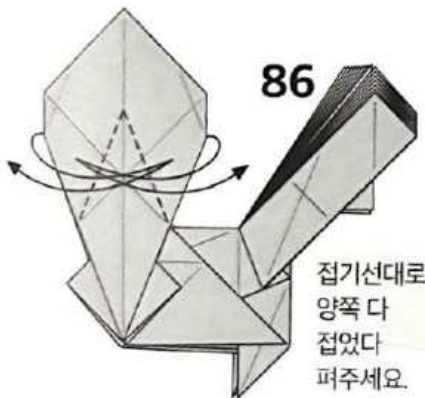

접기선대로
양쪽 다
접었다
펴주세요

87

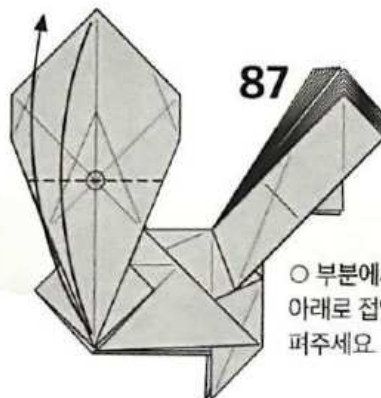

○ 부분에서
아래로
접었다
펴주세요

88



○를
잇는
선으로
양쪽 다
뒤로
접었다
펴주세요

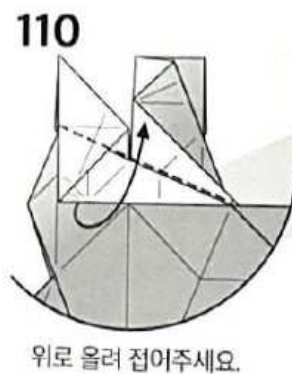
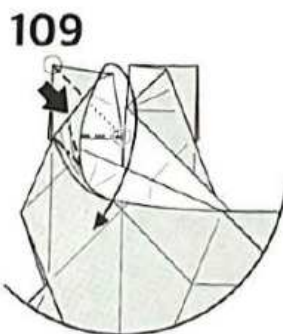
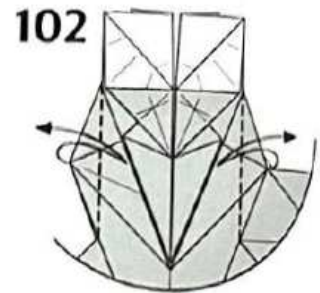
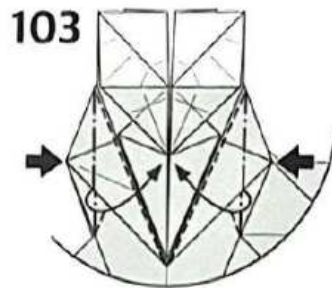
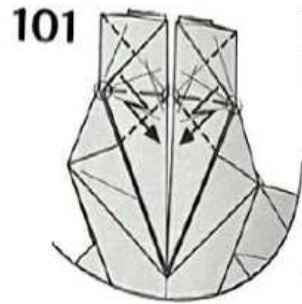
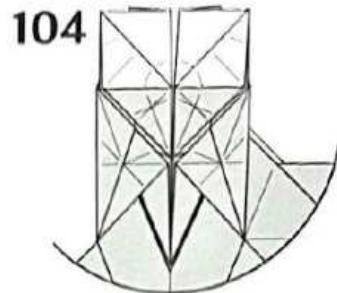
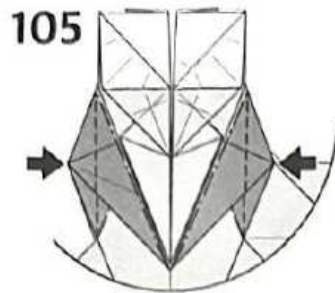
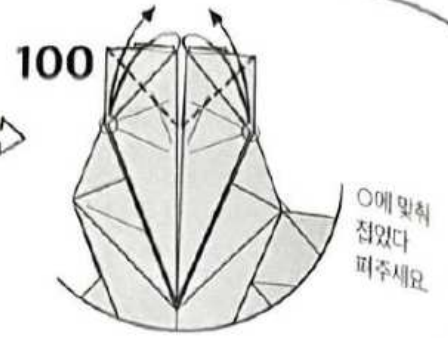
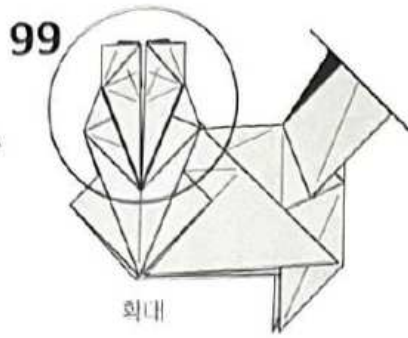
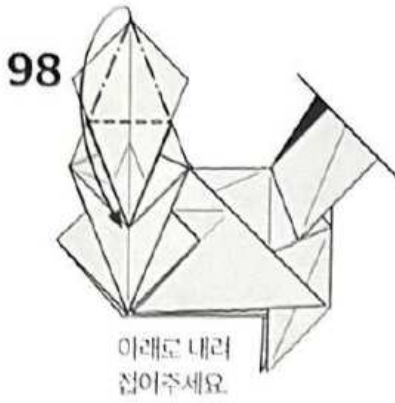

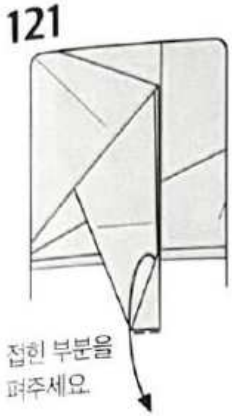

121
접힌 부분을
펴주세요.

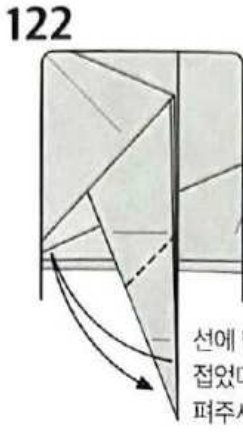

122
선에 맞춰
접었다
펴주세요.

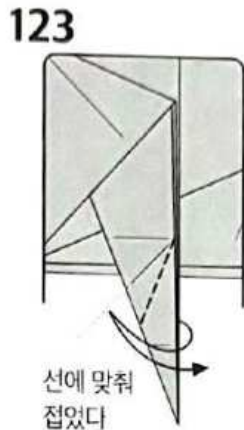

123
선에 맞춰
접었다
펴주세요.

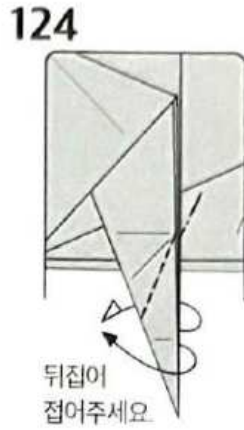

124
뒤집어
접어주세요.

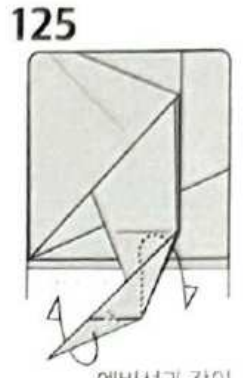

125
예비선과 같이
비스듬히 비틀어
접어주세요.

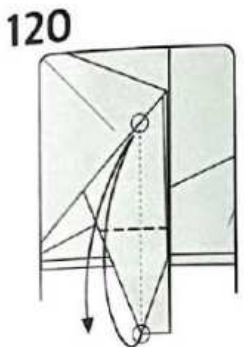

120
○와 ○가 만나도록
접었다 펴주세요.

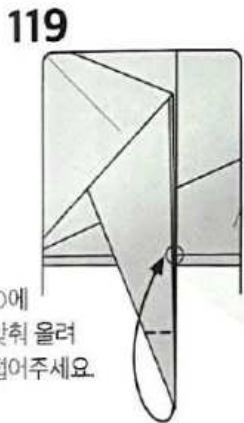

119
○에
맞춰 올려
접어주세요.

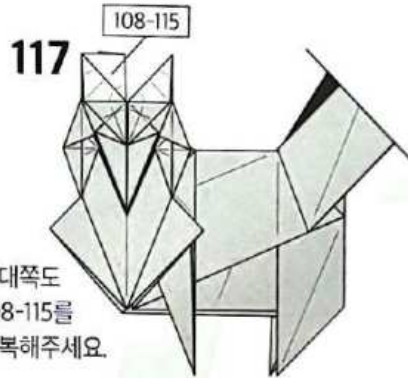

117
반대쪽도
108-115를
반복해주세요.



118
안쪽을
봐주세요.



116
화살표를 따라
접어주세요.

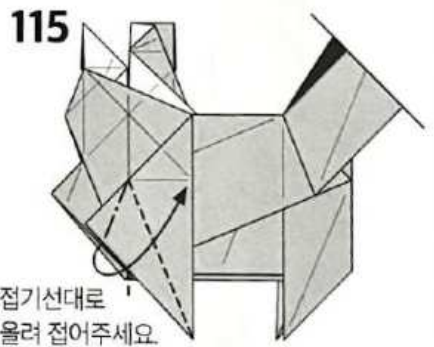

115
접기선대로
올려 접어주세요.



112
축소



113
위로 올려 접어주세요.



114
○ 부분에서
내려 접어주세요.

126

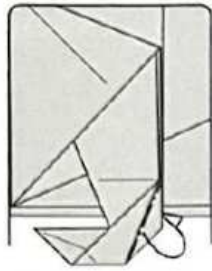

뒤로 접어주세요

127

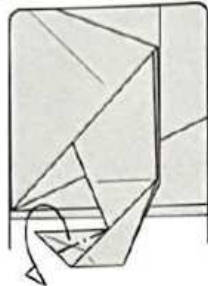

뒤로 접어 발톱을
만들어주세요.

128

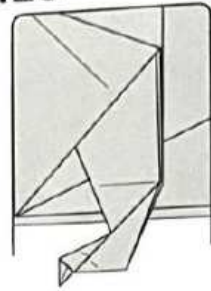

축소

129

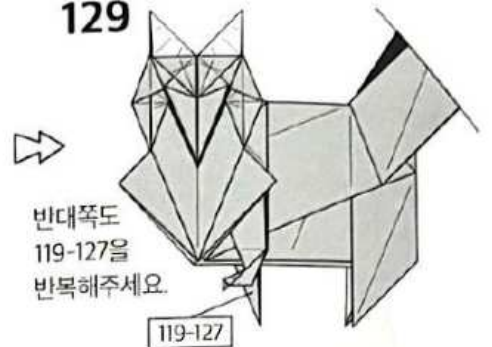

반대쪽도
119-127을
반복해주세요.

119-127

134

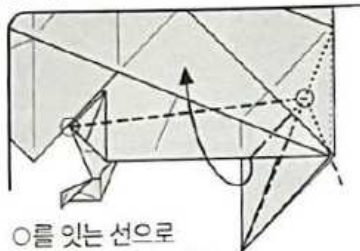

○를 잇는 선으로
펼쳐 눌러 접어주세요.

133

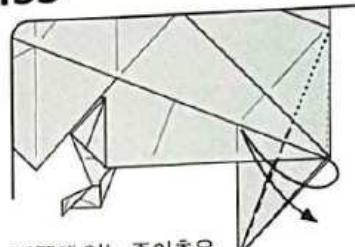

안쪽에 있는 종이층을
선에 맞춰 접었다 펴주세요.

130



○를 잇는 선으로
접었다 펴주세요.

135

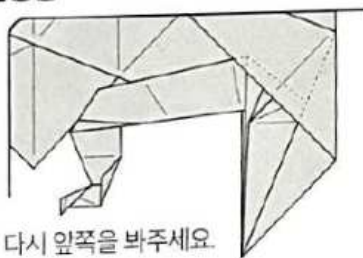

다시 앞쪽을 봐주세요.

132

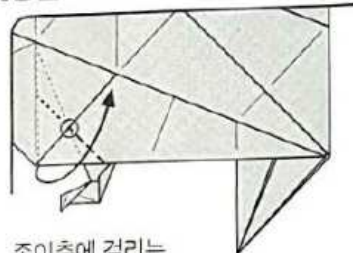

종이층에 걸리는
○ 부분에서 올려 접어주세요.

131

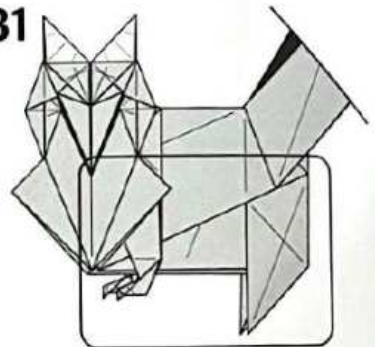

안쪽을 봐주세요.

136

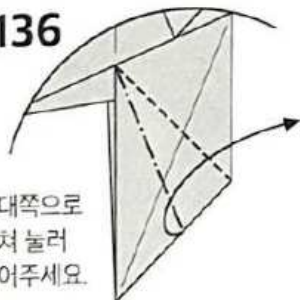

반대쪽으로
펼쳐 눌러
접어주세요.

139



○를 잇는
선으로 펼쳐
눌러 접어주세요.

140

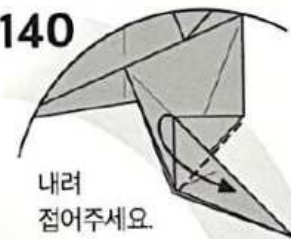

내려
접어주세요.

137

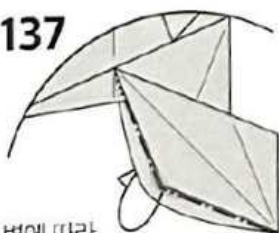

변에 따라
뒤로 뒤집어주세요.

138



내려
접어주세요.

141



함몰접기
(Open Sink)

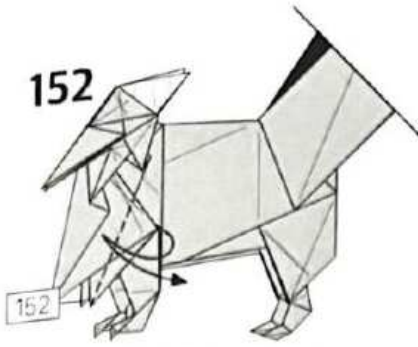

152

변에 맞춰 접었다 펴주세요.
반대쪽도 반복해주세요.

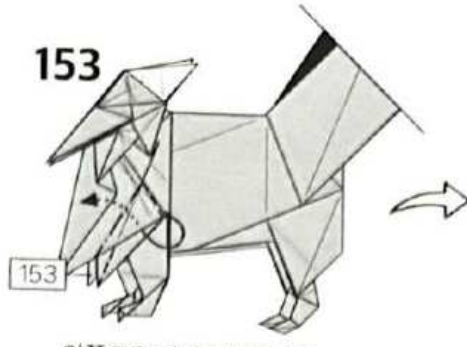

153

안쪽으로 접어 넣어주세요.
반대쪽도 반복해주세요.

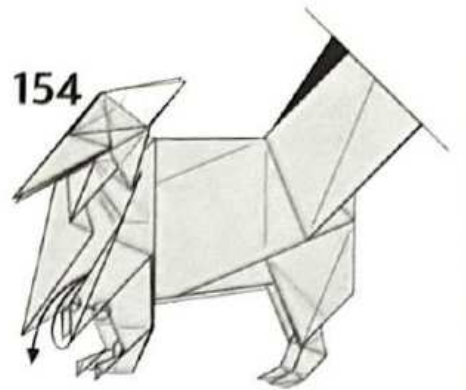

154

○를 잇는 선으로 접었다 펴주세요.

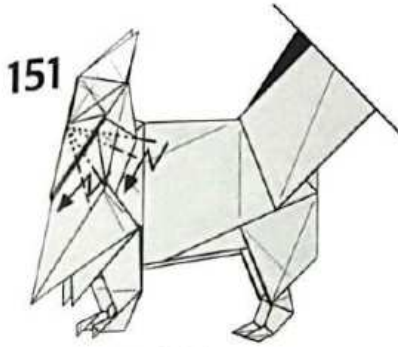

151

뜨는 부분을 양쪽 다
접기선대로 계단접기해주세요.

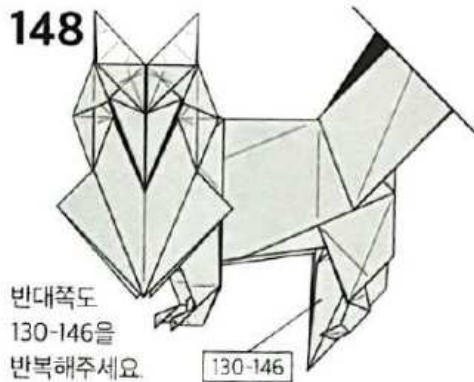

148

반대쪽도
130-146을
반복해주세요.

130-146

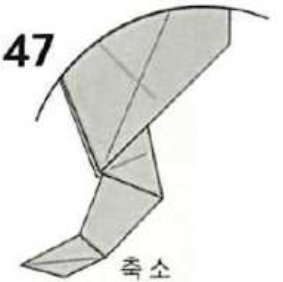

147

축소

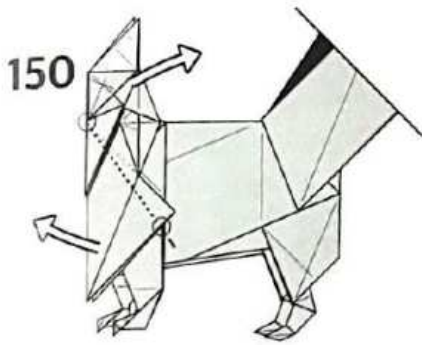

150

○를 잇는 선으로
양쪽 다 비스듬히 접어주세요.

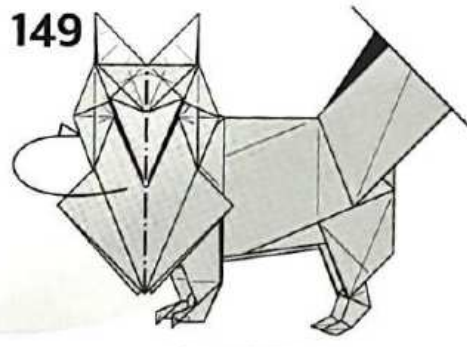

149

반으로 접어주세요.



146

안쪽에 있는
종이를
양쪽 다
밖으로
배주세요.



142

○ 부분에서
뒤로 접었다
편 선을 내주세요.

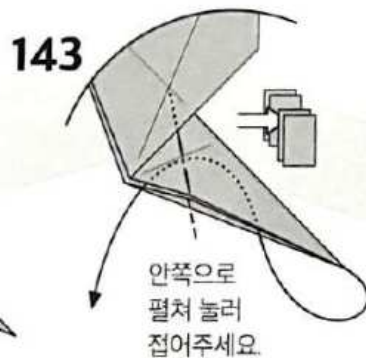

143

안쪽으로
펼쳐 눌러
접어주세요.



144

○에 맞춰
접었다
펴주세요.

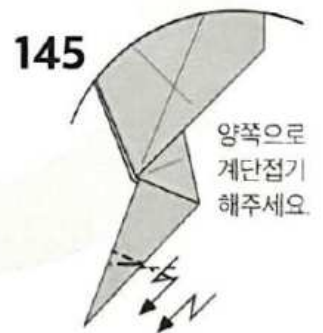

145

양쪽으로
계단접기
해주세요.

155

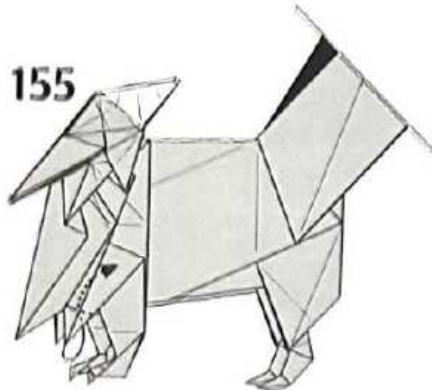

안쪽으로 접어 넣어주세요.

156

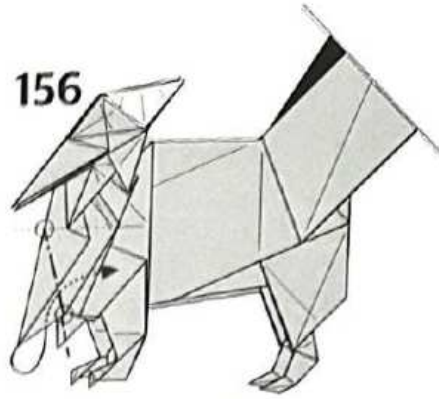

○를 잇는 선으로 안쪽으로 접어 넣어주세요.

157

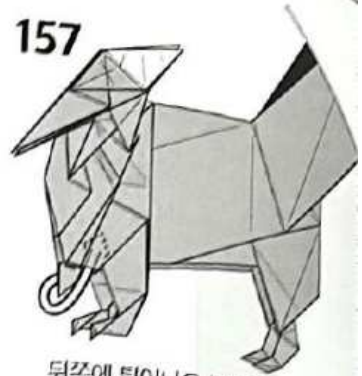

뒤쪽에 튀어나온 부분을 155번에서 접은 부분 사이로 접어 넣어주세요.

160

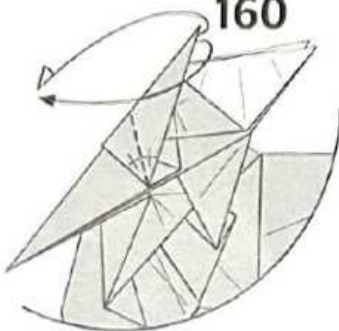

반의 각도로 뒤집어주세요.

159

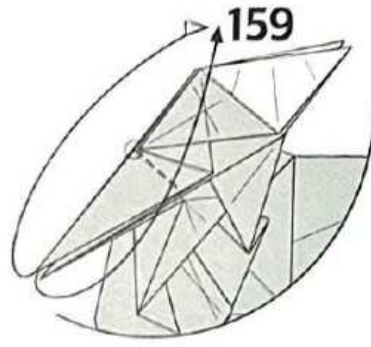

○ 부분에서 뒤집어주세요.

158

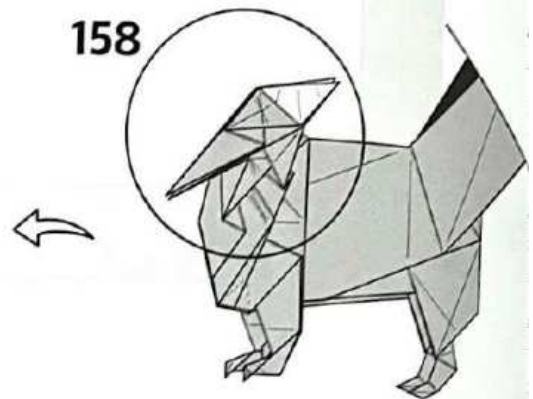

161

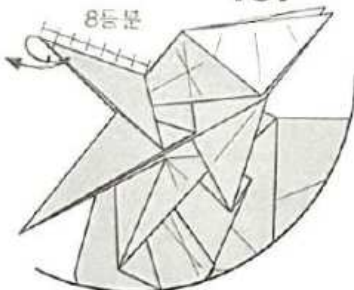

1/8 간격으로 접었다 펴주세요.

164

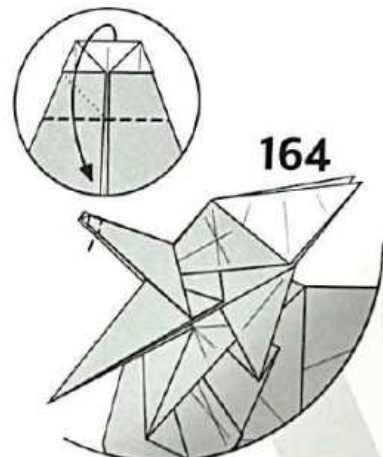

아래로 내려 접어주세요.

162

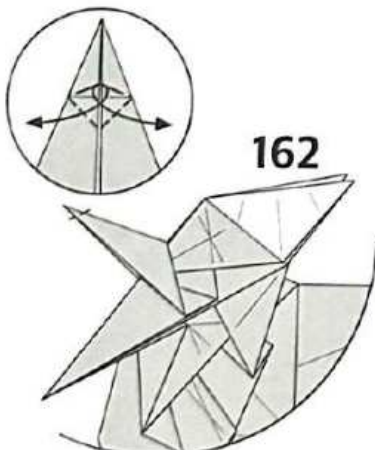

양쪽으로 펼쳐 눌러 접어주세요.

163

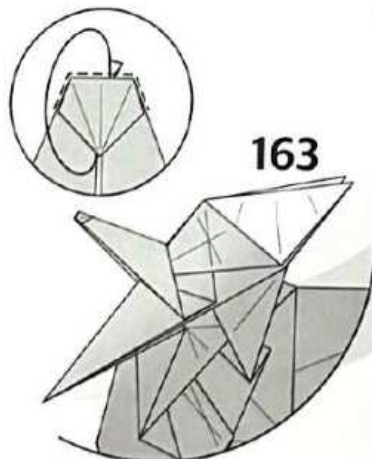

접기선대로 뒤집어주세요.

165

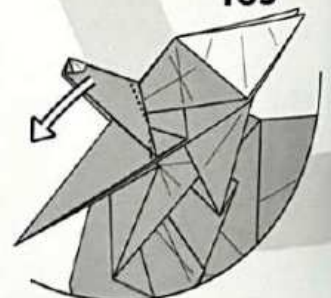

입 부분을 아래로 비스듬히 닫겨주세요.

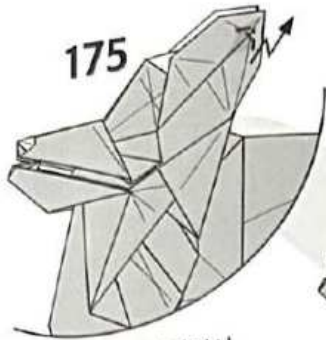

175
안쪽을 계단접기하면서
귀를 다듬어주세요.

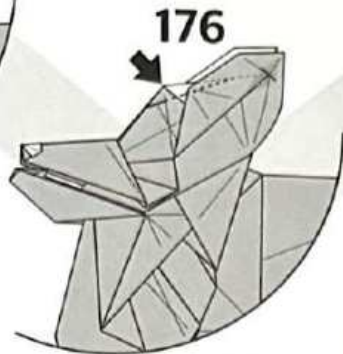

176
머리를 다듬어주세요.

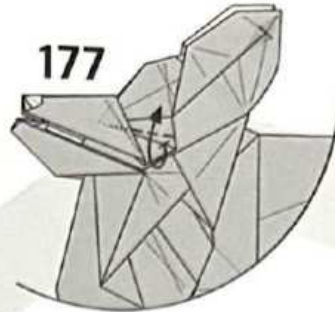

177
눈을 만들어주세요.

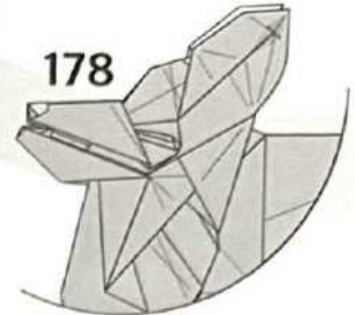

178
축소

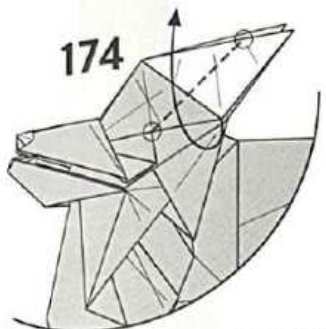

174
O를 잇는 선으로 귀를 펼쳐주세요.
반대쪽도 똑같이 접어주세요.



171
접기선대로 모아
이빨을 만들어주세요.

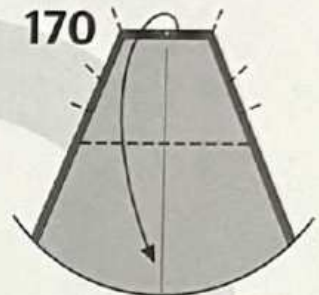

170
아래로 펼쳐 눌러 접어주세요.

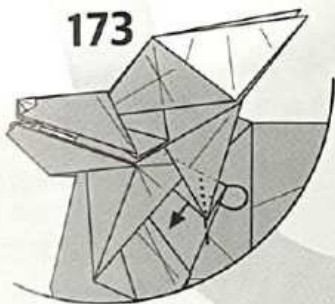

173
안쪽으로 펼쳐 눌러 접어주세요.
반대쪽도 똑같이 접어주세요.

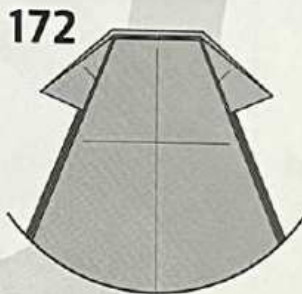

172
축소

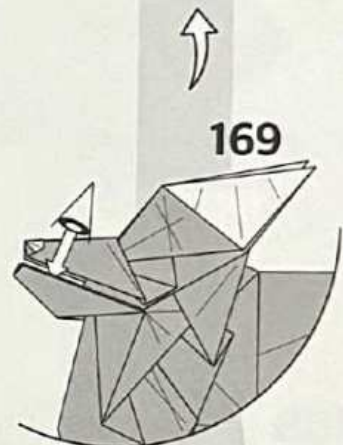

169
안쪽을 봐주세요

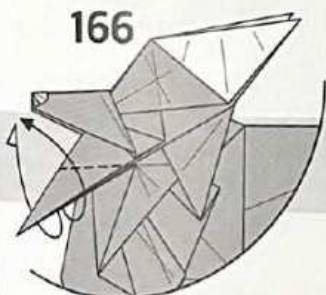

166
양쪽으로 뒤집어주세요.

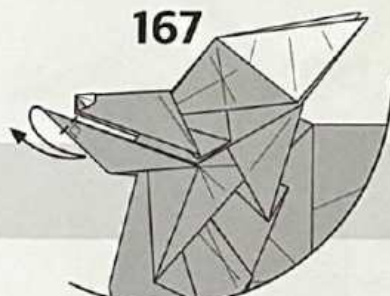

167
변과 직각이 되도록
접었다 펴주세요.

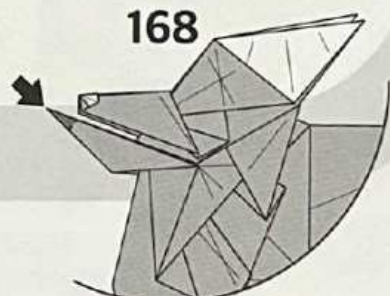

168
함몰접기(Open Sink)

179
 꼬리를 뺐주세요

180
 제일 앞의 2장을 변에 맞춰 접었다 펴주세요.

181
 반의 각도로 제일 앞의 2장을 접었다 펴주세요.

182
 ○를 잇는 선으로 계단접기하면서 가운데 종이를 잡아당겨주세요.

183
 그림을 참고하여 안쪽의 검은부분 뒤로 접어주세요.

184
 안쪽으로 펼쳐 눌러 접어주세요.

185
 남은 5군데도 180-184를 반복해주세요.

186
 변에 맞춰 접었다 펴주세요.

187
 ○부분에서 선에 맞춰 안쪽으로 접어주세요.

188
 뒤에 있는 3장만 187번과 같이 안쪽으로 접어 넣어주세요.

189
 안쪽으로 펼쳐 눌러 접어주세요.

190
 안쪽에 있는 종이를 밖으로 뒤집어주세요.

191
 반대쪽도 186-190을 반복해주세요.

198

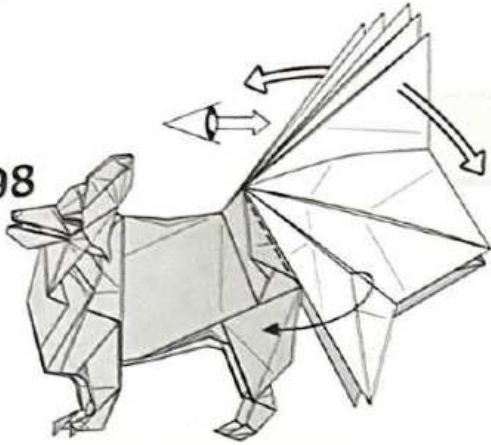

양쪽 모두 완전히 펴고
전체적으로 모양을
다듬어주세요

197

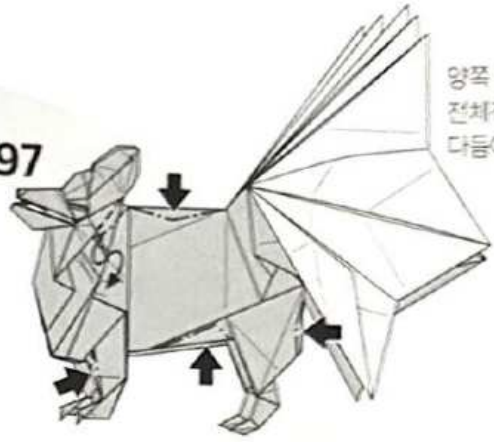

양쪽 모두
전체적으로 모양을
다듬어주세요

193-195

199

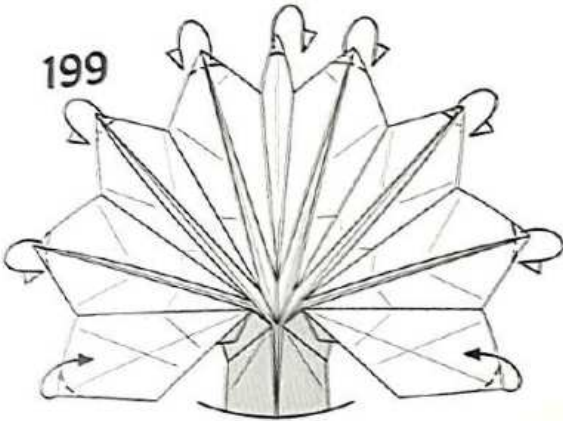

양쪽 모두 완전히 펴고
전체적으로 모양을
다듬어주세요

196

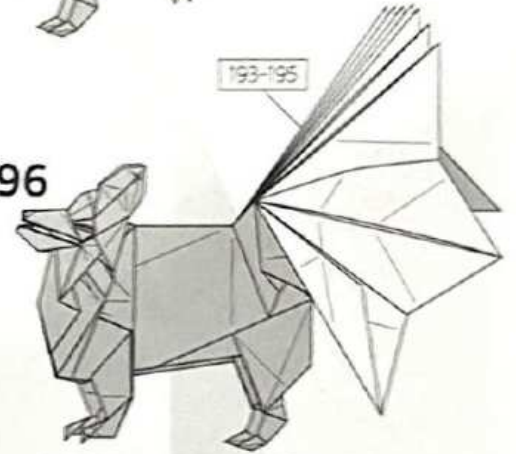

양쪽 모두 완전히 펴고
전체적으로 모양을
다듬어주세요

195

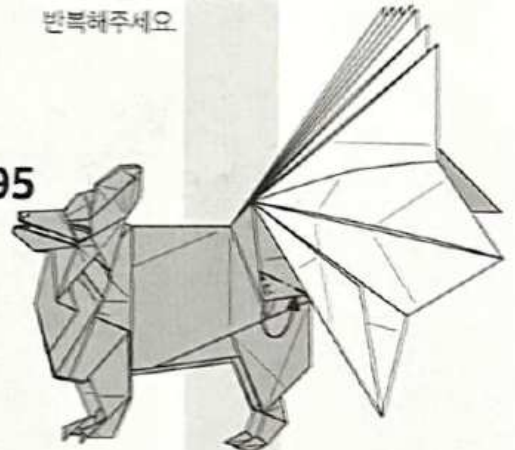

튀어나온 부분을 안쪽으로
잡아 넣어주세요

200



완성

192

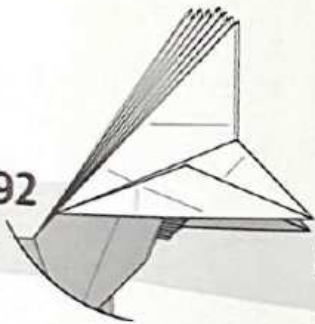

종신

193



이름 있는 선으로
자와 만났던
계단 잘기해주세요

194

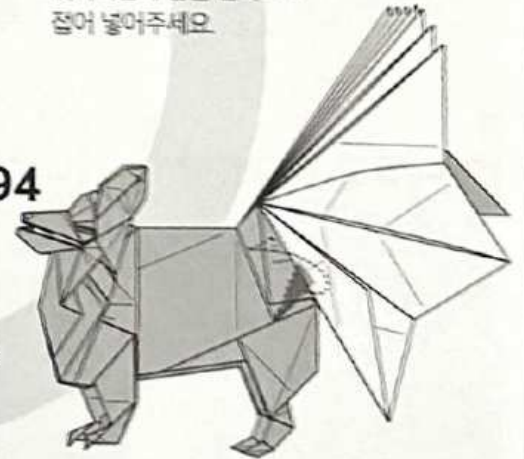

안쪽의 검은 부분을 뒤로 잡아
펼쳐지지 않도록 고정해주세요

하피 ◆ 219 step

Harpy

Creator : 한지우 (Han Ji Woo)

Diagram : 유태용 (Yoo Tae Yong)

Size : 70cm x 70cm

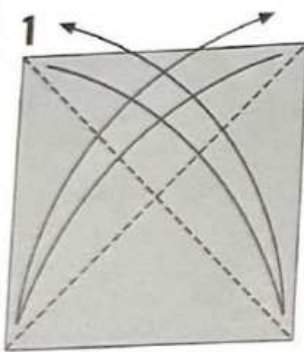
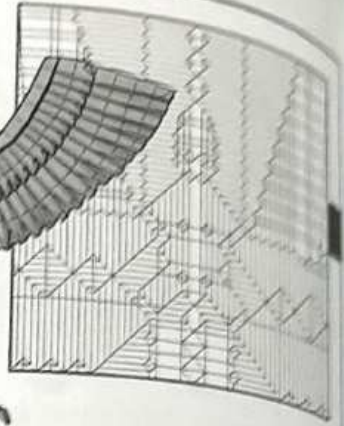

1 대각선으로 접었다 펴주세요

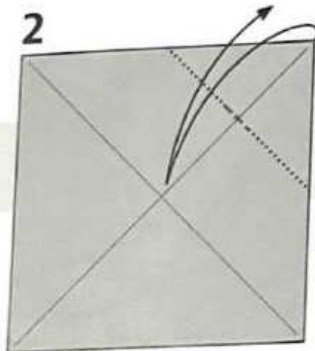

2 중심에 맞춰 약간만 접었다 편 선을 내주세요

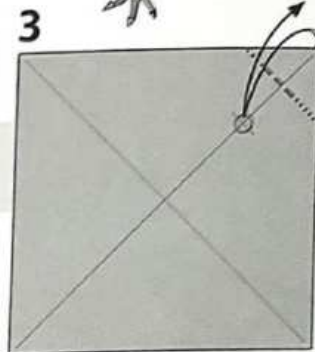

3 O에 맞춰 약간만 접었다 편 선을 내주세요

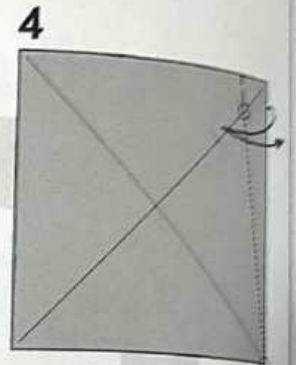

4 O를 잇는 선으로 변쪽에 접었다 편 선을 내주세요

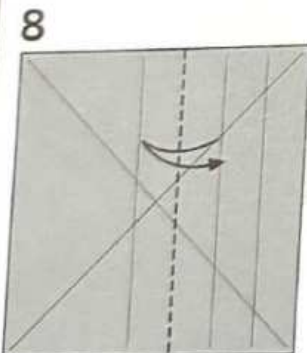

8 반의 간격으로 접었다 펴주세요

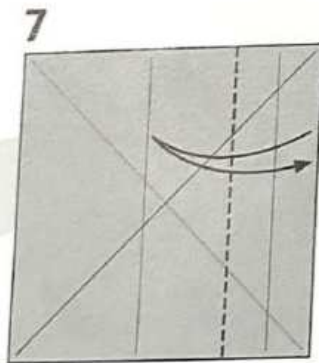

7 선에 맞춰 접었다 펴주세요

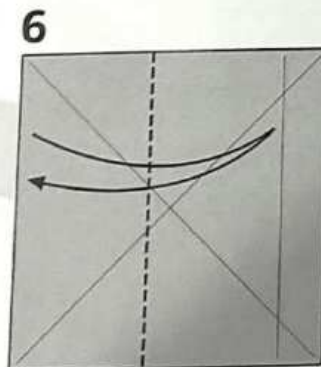

6 선에 맞춰 접었다 펴주세요

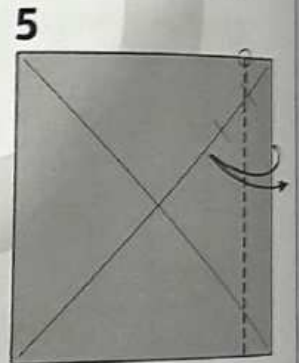

5 O 부분에서 접었다 편 선을 내주세요

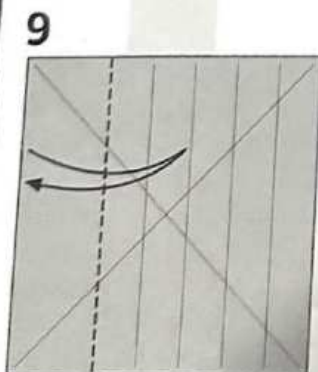

9 선에 맞춰 접었다 펴주세요

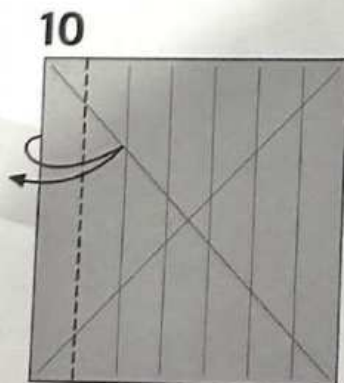

10 선에 맞춰 접었다 펴주세요

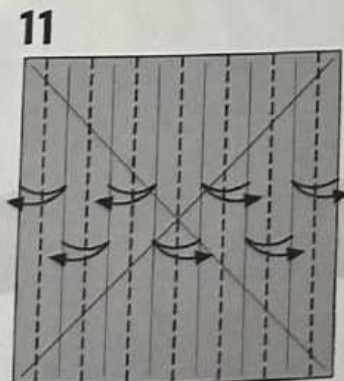

11 14등분 해주세요

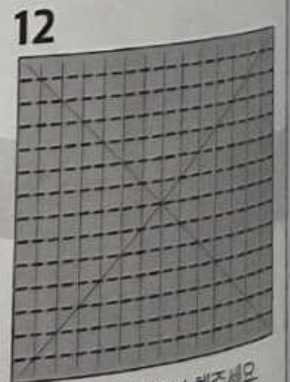

12 세로로도 14등분 해주세요