

日本折紙学会 第31期会員特別配付資料

The 31st Year Annual Special Issue
for the Regular JOAS Members



「フクロウ」
鶴田芳理
"Owl"

by Tsuruta Yoshimasa



「フタコブラクダ」
勝田恭平
"Bactrian Camel"
by Katsuta Kyohei

日本折紙学会 会員の皆様

ますますご清栄のことと存じます。

本書をお受け取りになった皆さまは、2020年4月から2021年3月の第31期会員にご登録いただいた方です。日本折紙学会の活動をご支援いただき誠にありがとうございます。

さて、31期も会員特別配付資料が整いました。楽しんでいただければ幸いです。

第31期会員特別配付資料

折り図：「フタコブラクダ」勝田恭平・作、「フクロウ」鶴田芳理・作

2021年3月25日

会長 三浦公亮
日本折紙学会評議員一同

会員特別配付資料とは：『折紙探偵団マガジン』にはスペース等の都合で掲載しきれない論文・折図やその他特に企画された折紙関連グッズなどをお届けできるよう努力いたしております。今後ともご支援賜りますようよろしくお願い申し上げます。

March 25, 2021

To: JOAS members

Re: The 31st year Annual Special Issue for the Regular JOAS Members

Dear JOAS Members,

As usual, we thank you for your cooperation and contributions to the activities of JOAS. As a part of our compliments and as a token of our gratitude, we are sending an annual special issue every year.

In this year, we will send you diagrams, "Bactrian Camel" by Katsuta Kyohei, "Owl" by Tsuruta Yoshimasa. We hope that you will all continue to support JOAS.

Thank you.

Miura Koryo
Chair of JOAS

日本折紙学会 第31期会員特別配付資料

The 31st Year Annual Special Issue
for the Regular JOAS Members

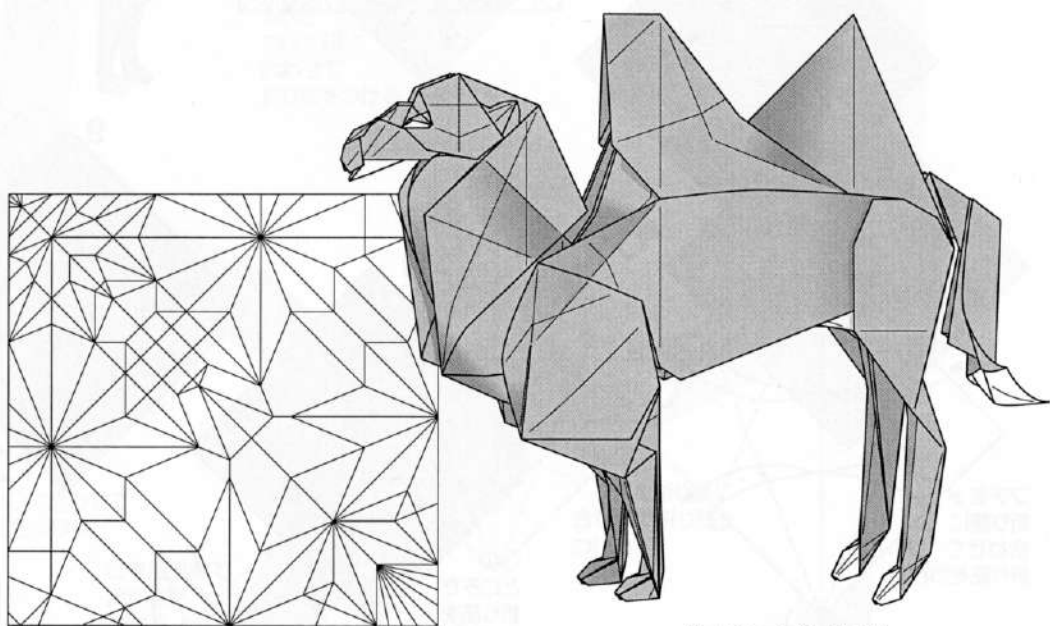

「フタコブラクダ」
勝田恭平
"Bactrian Camel"
by Katsuta Kyohei

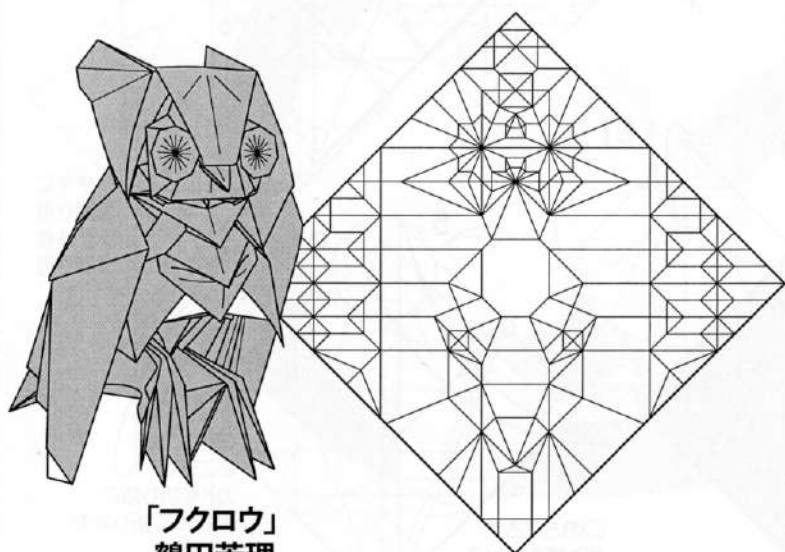

「フクロウ」
鶴田芳理
"Owl"

by Tsuruta Yoshimasa

フタコブラクダ

Bactrian Camel

Designed : 2020/02

作・図 : 勝田恭平

Model & Diagrams
by Katsuta Kyohei

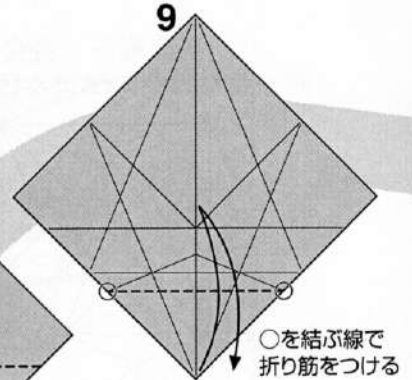
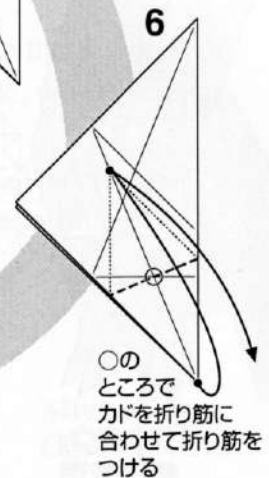
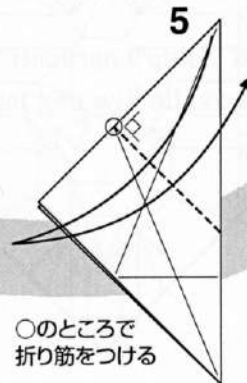
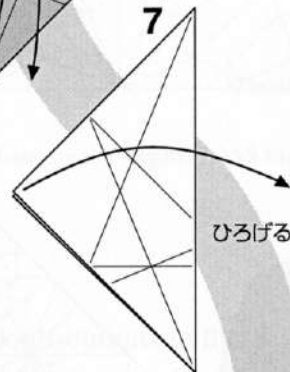
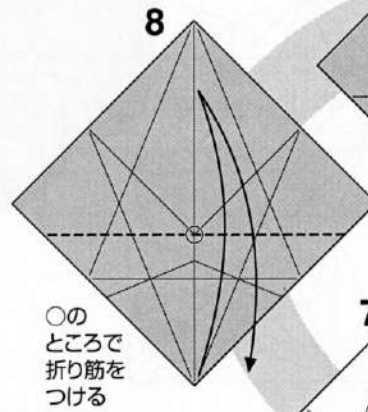
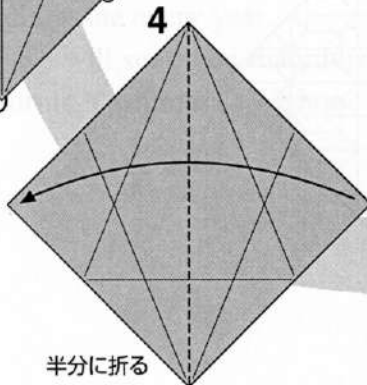
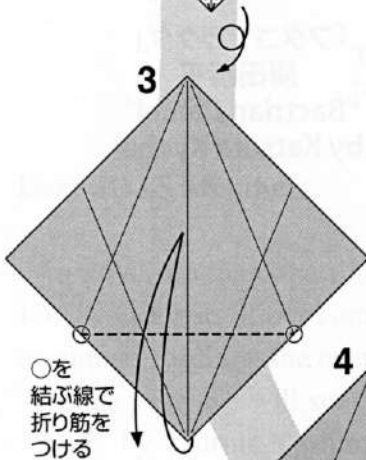
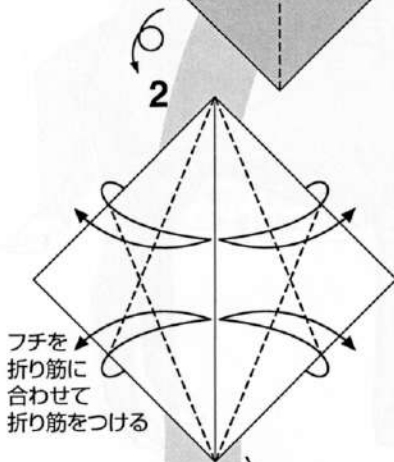
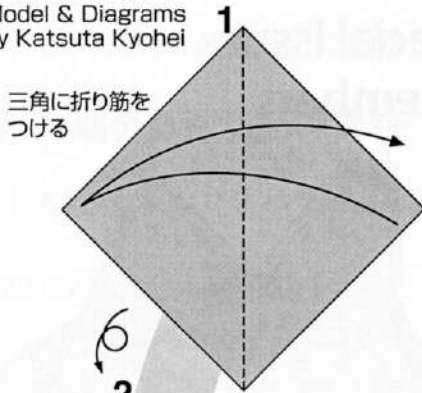
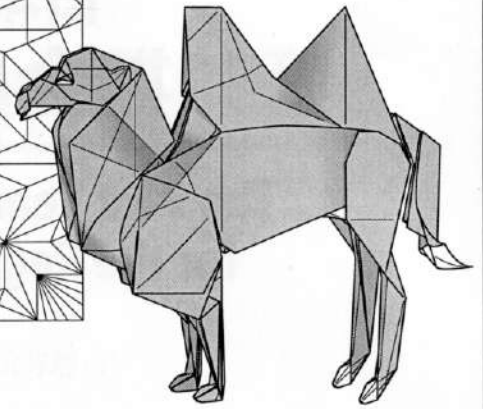
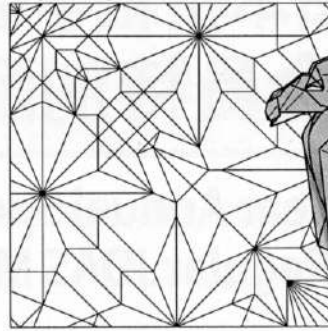

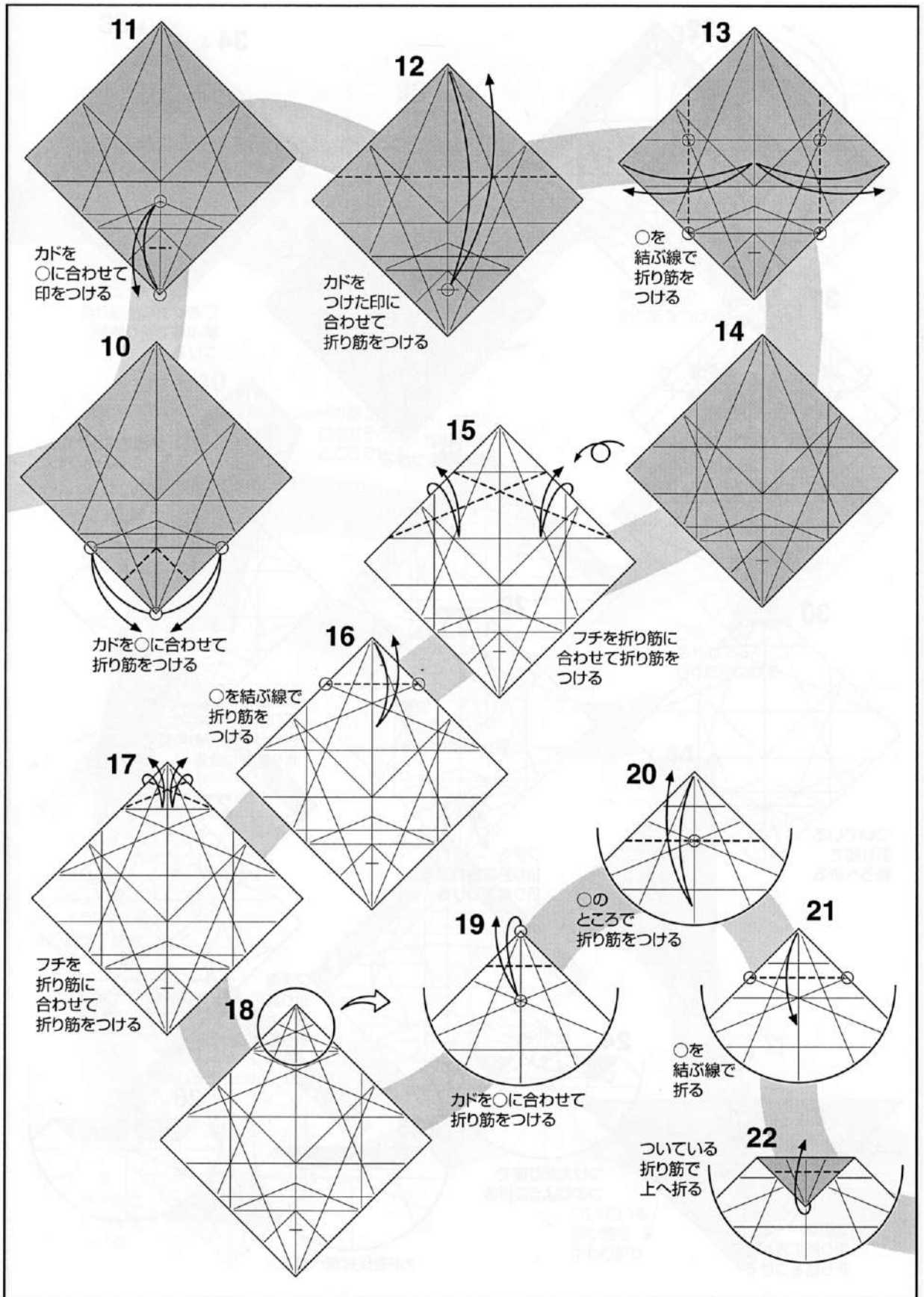

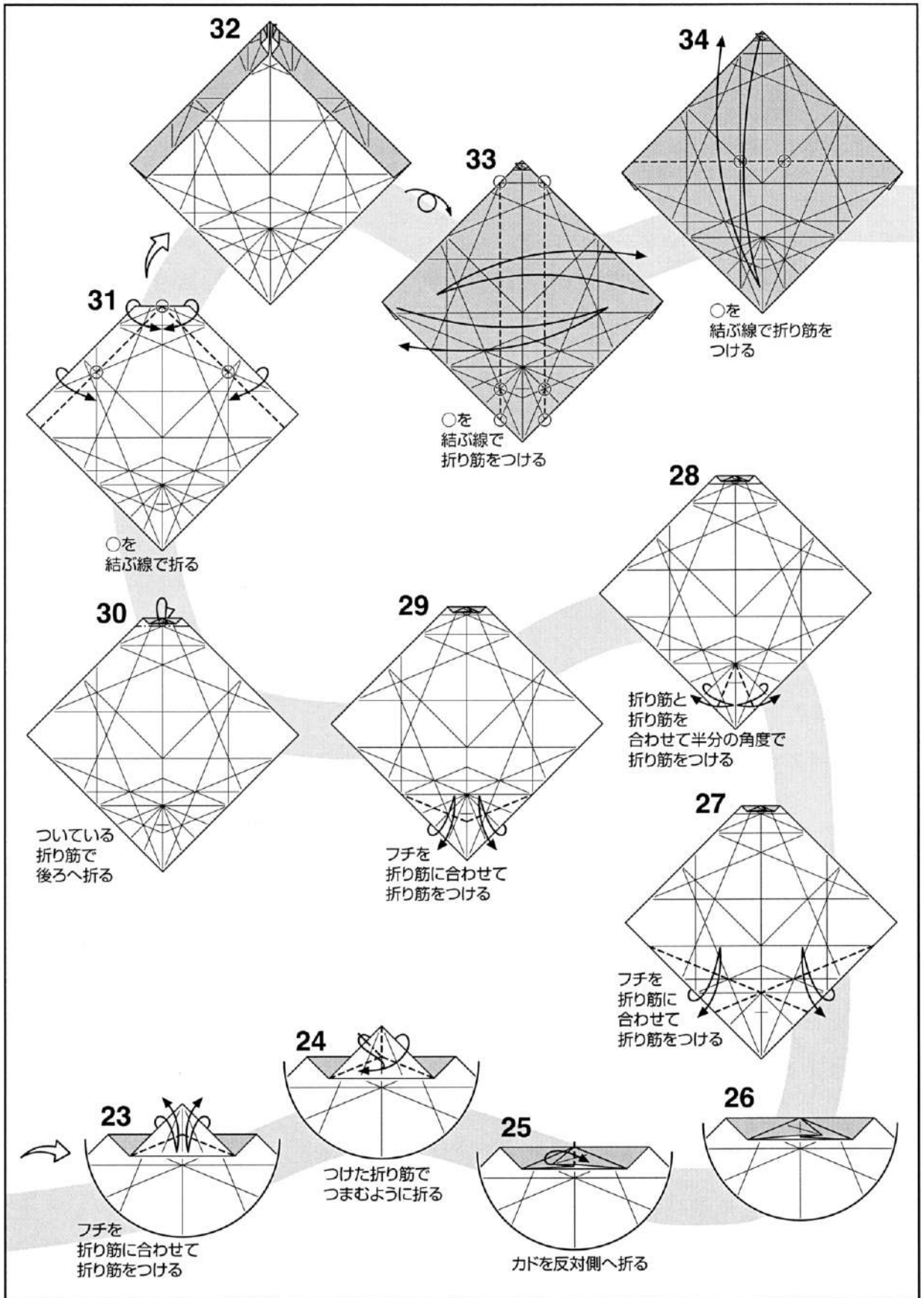

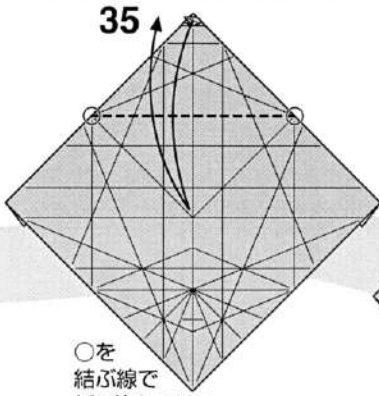

○を
結ぶ線で
折り筋をつける

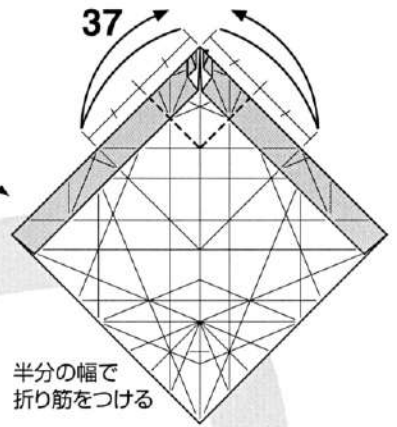
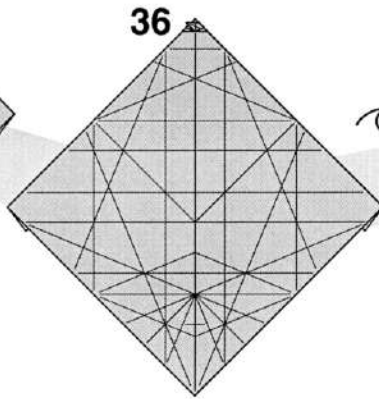

半分の幅で
折り筋をつける

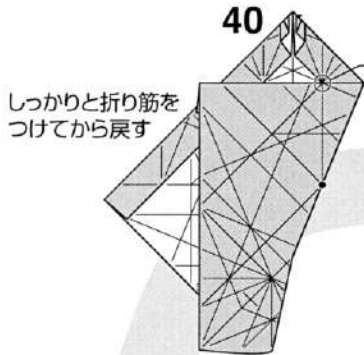

しっかりと折り筋を
つけてから戻す

折り筋が
ここでそろう
ところで折る

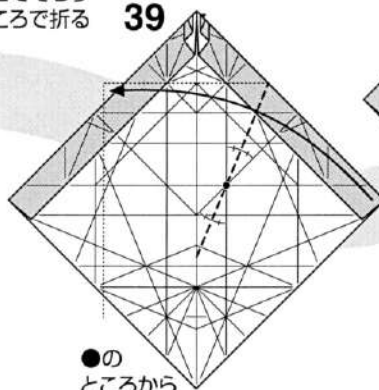

●の
ところから
半分の角度で折る

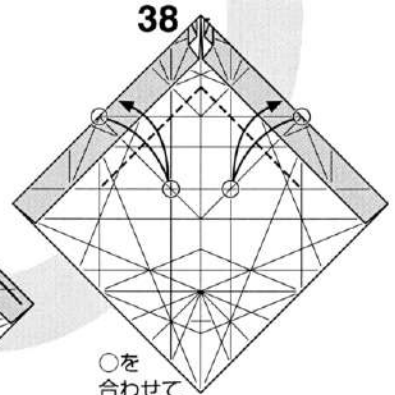

○を
合わせて
折り筋をつける

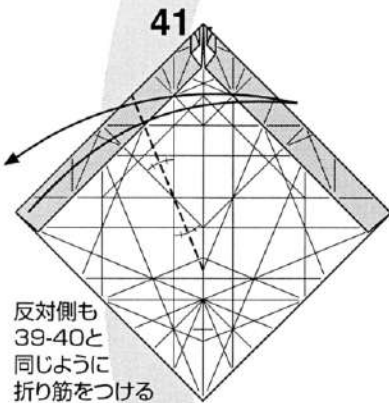

反対側も
39-40と
同じように
折り筋をつける

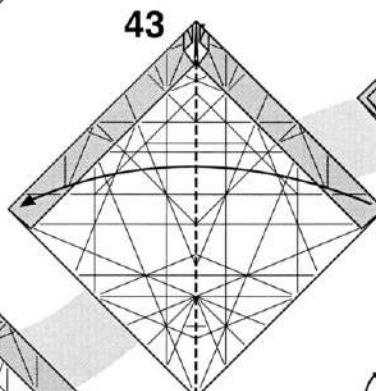

半分に折る

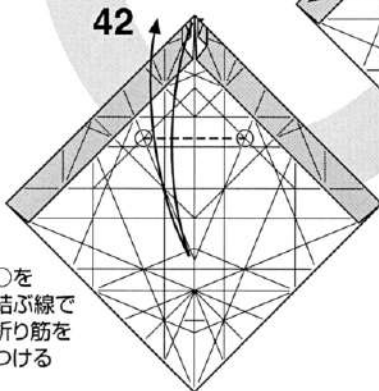
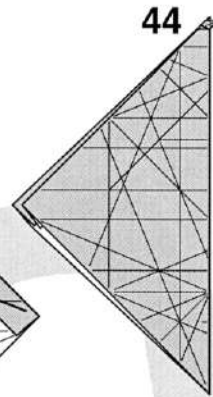

○を
結ぶ線で
折り筋を
つける

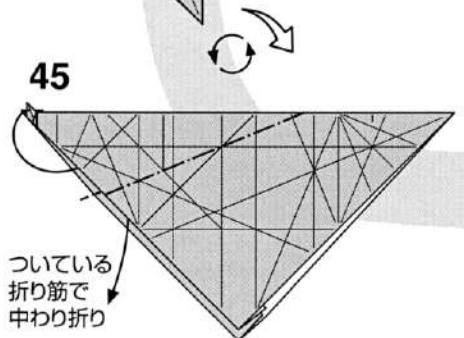

ついている
折り筋で
中わり折り

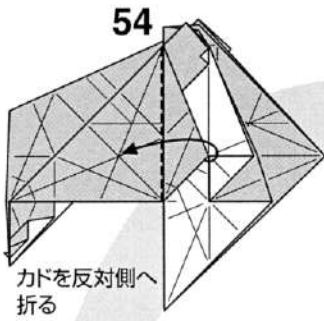

54
カドを反対側へ折る

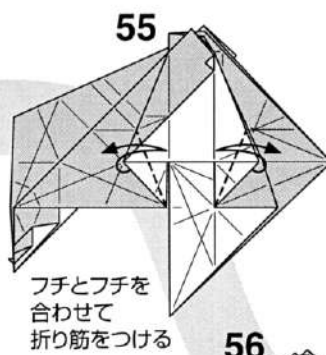

55
フチとフチを合わせて
折り筋をつける

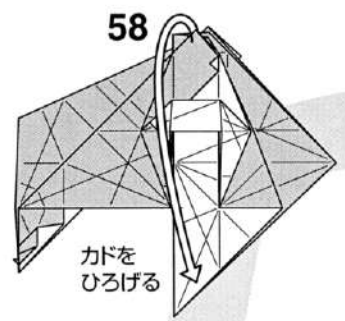

58
カドを
ひろげる

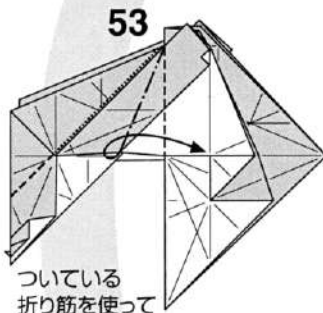

53
ついている
折り筋を使って
内側をひろげて
つぶすように折る

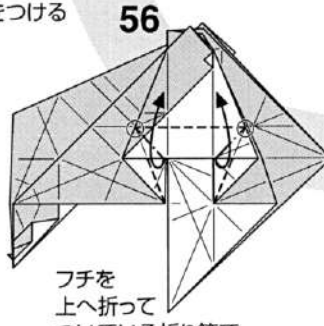

56
フチを
上へ折って
ついている折り筋で
つぶすように折る

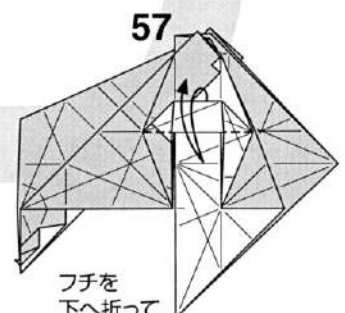

57
フチを
下へ折って
折り筋をつける

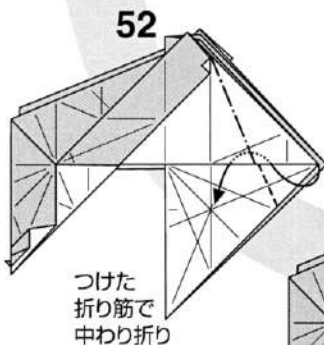

52
つけた
折り筋で
中わり折り

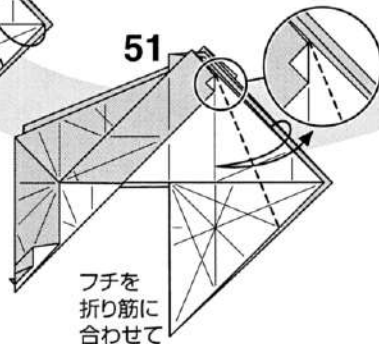

51
フチを
折り筋に
合わせて
折り筋をつける

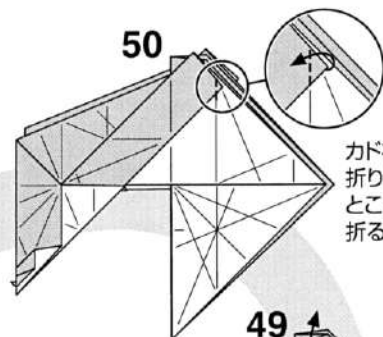

50
カドを後ろの
折り筋の
ところで
折る

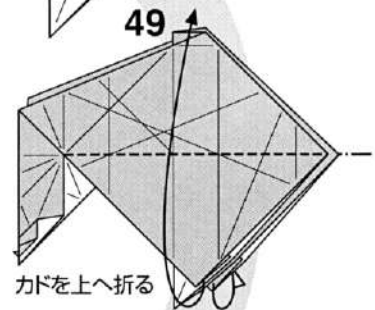

49
カドを上へ折る

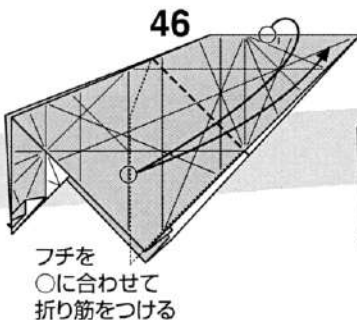

46
フチを
○に合わせて
折り筋をつける

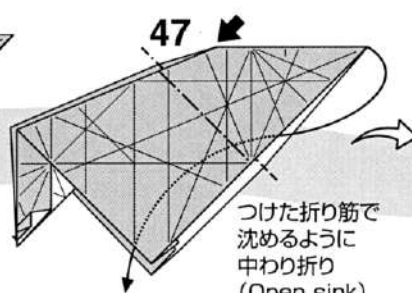

47
つけた折り筋で
沈めるように
中わり折り
(Open sink)

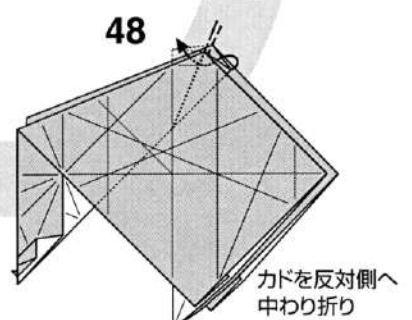

48
カドを反対側へ
中わり折り

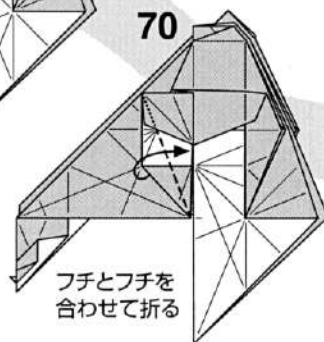
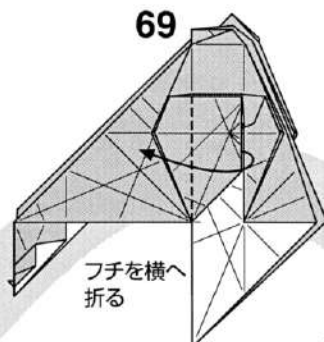
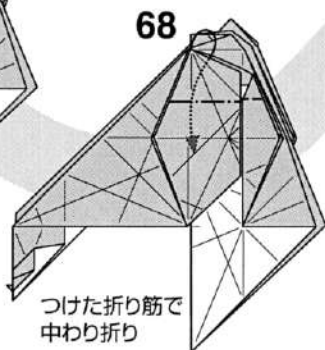
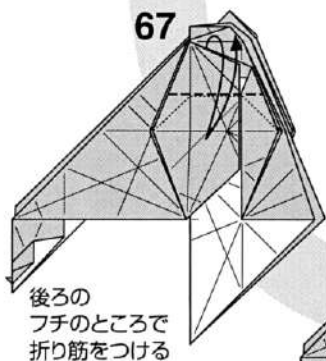
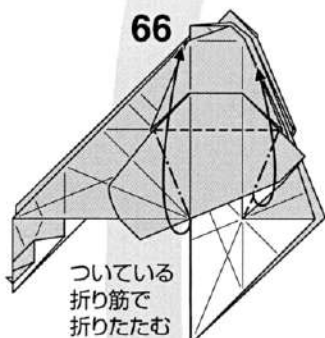
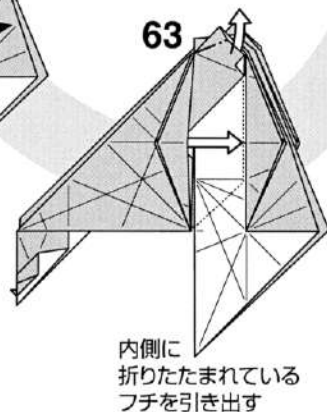
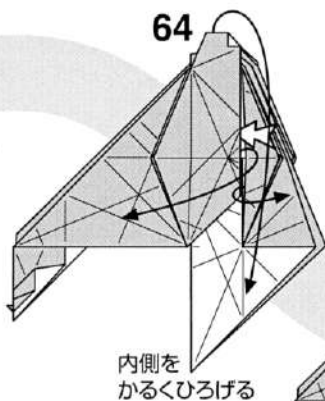
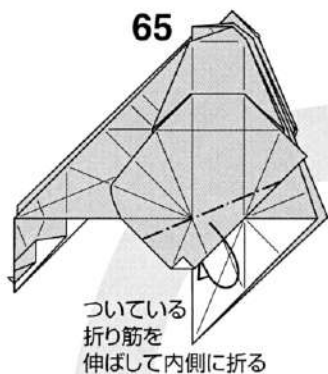
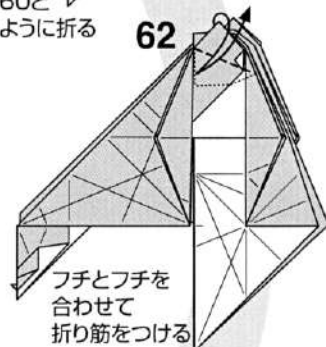
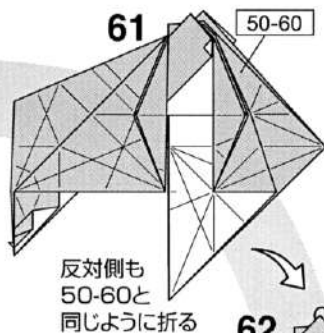
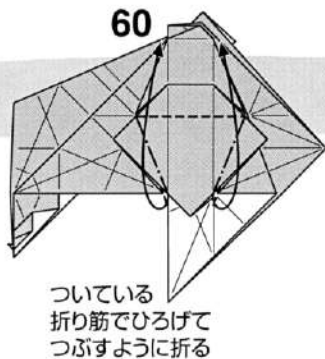
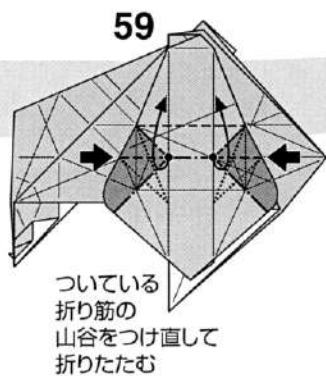

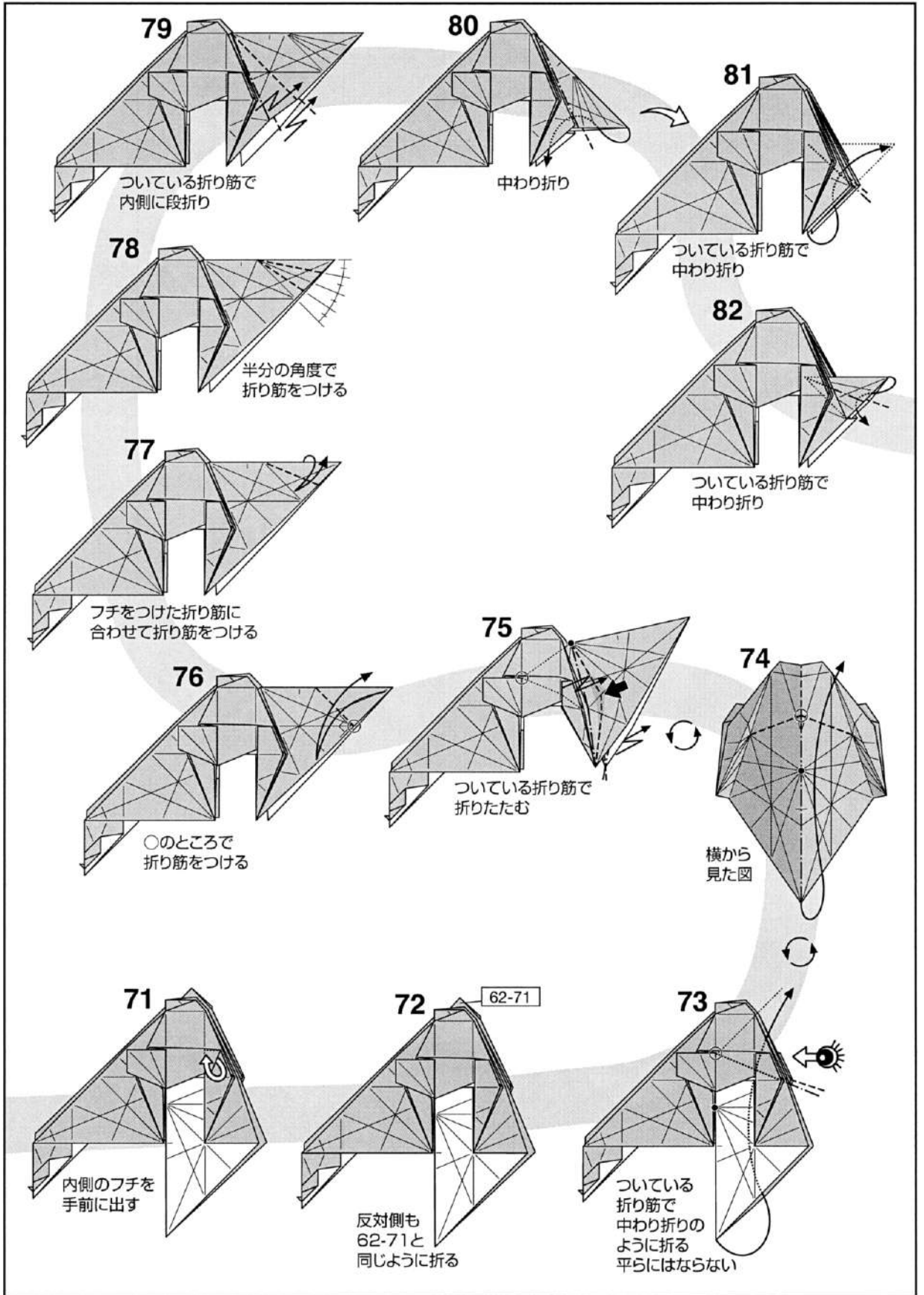

84

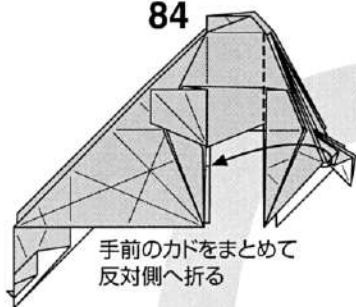

手前のカドをまとめて
反対側へ折る

85

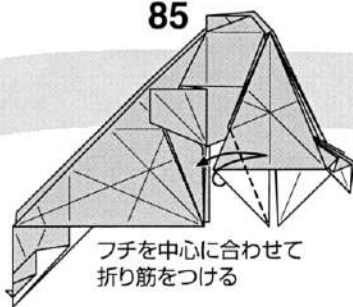

フチを中心に合わせて
折り筋をつける

86

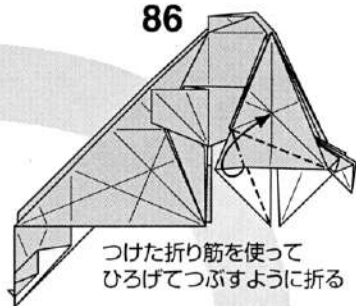

つけた折り筋を使って
ひろげてつぶすように折る

83



ついている折り筋で
中わり折り
反対側も同じように折る

88

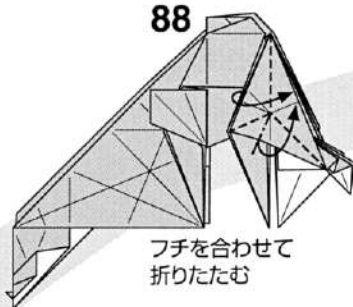

フチを合わせて
折りたたむ

87

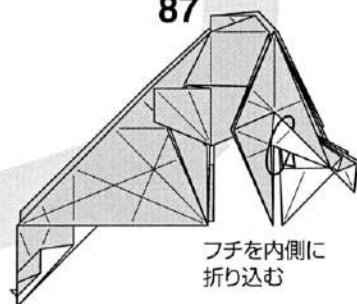

フチを内側に
折り込む

89

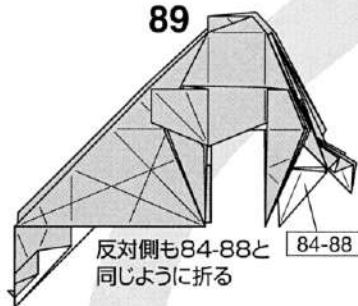

反対側も84-88と
同じように折る

84-88

93

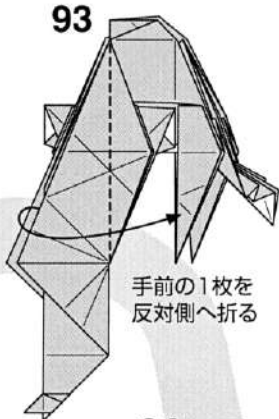

手前の1枚を
反対側へ折る

90

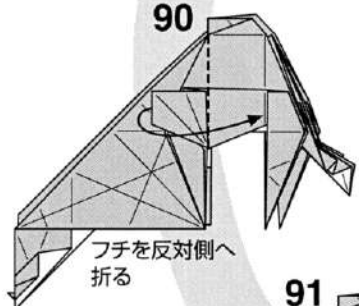

フチを反対側へ
折る

92

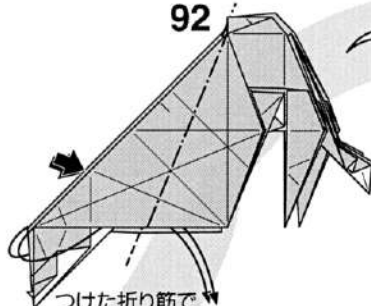

つけた折り筋で
押し込みながら
全ての層で中わり折り

91



フチを折り筋に
合わせて折り筋を
つける

94

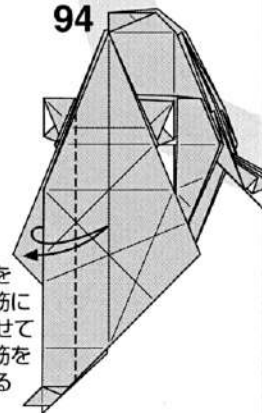

フチを
折り筋に
合わせて
折り筋を
つける

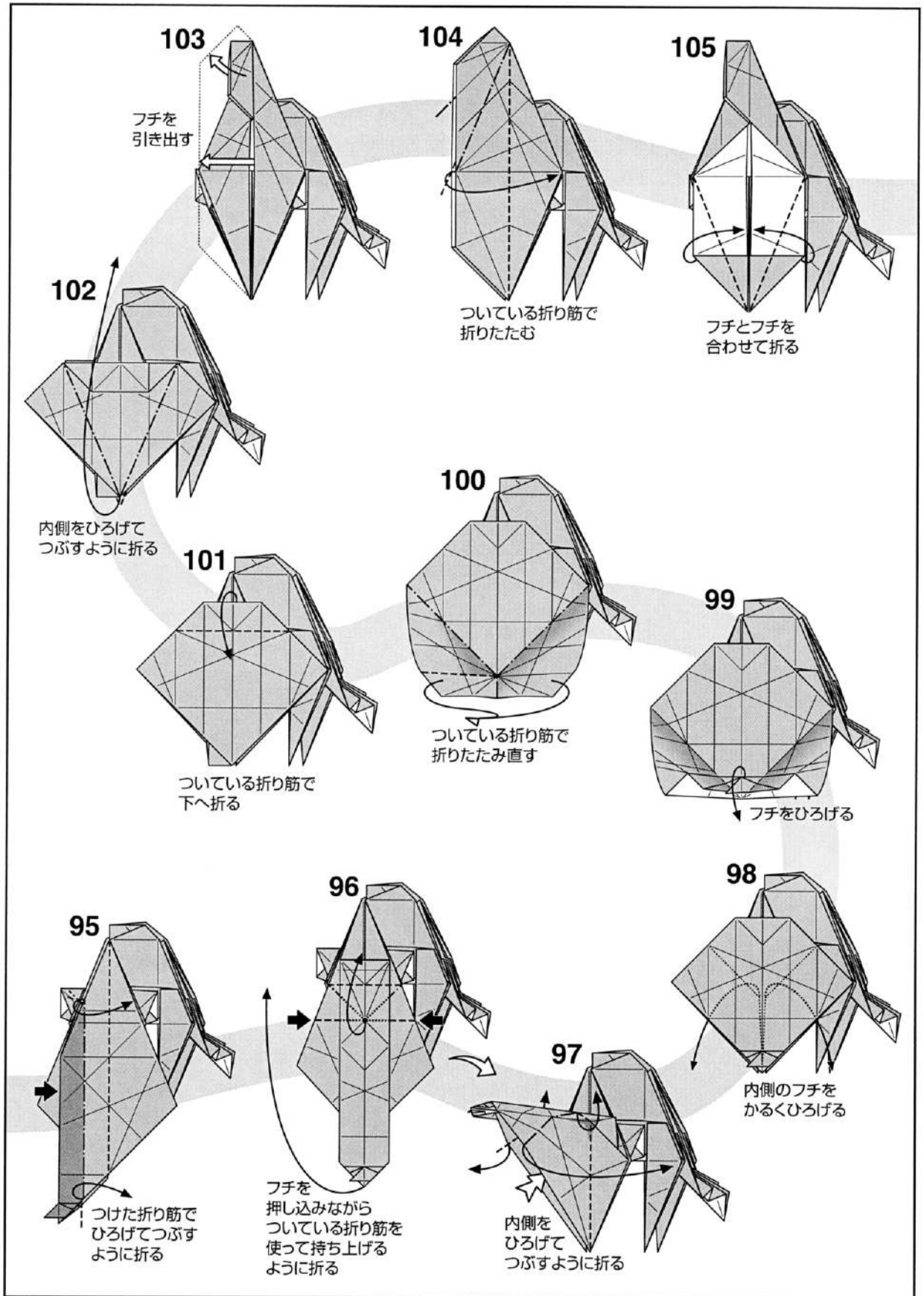

106

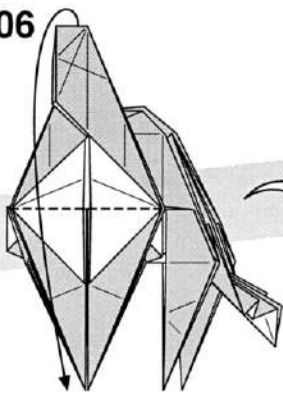

カドを下へ折る

107

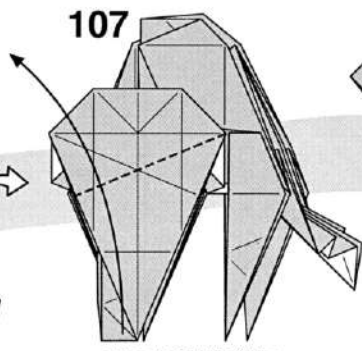

ついている折り筋で
上へ折る

108

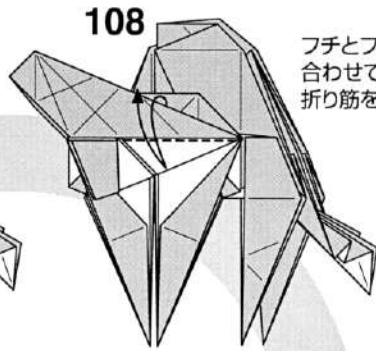

フチとフチを
合わせて
折り筋をつける

109

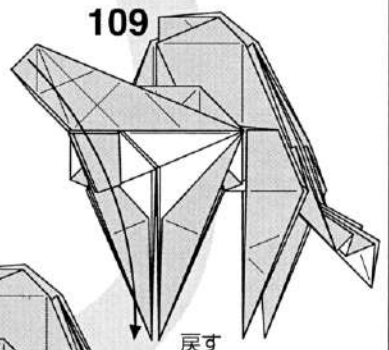

戻す

112

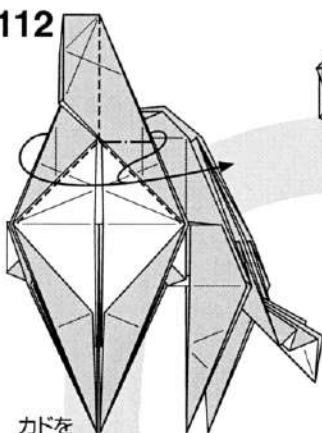

カドを
つまむように折る

111

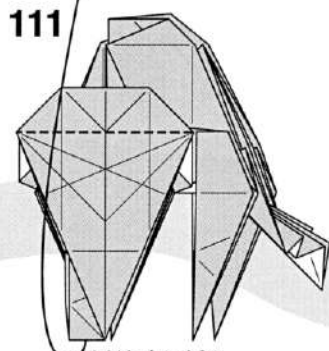

カドを上へ折る

110

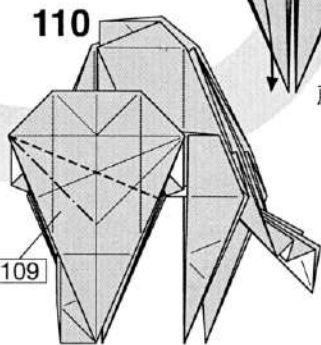

107-109

反対側も107-109と
同じように折り筋をつける

113

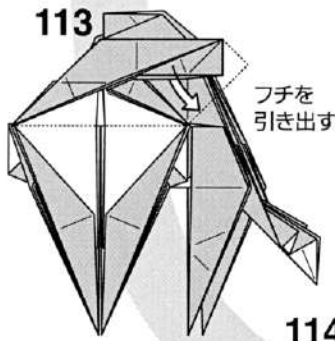

フチを
引き出す

115

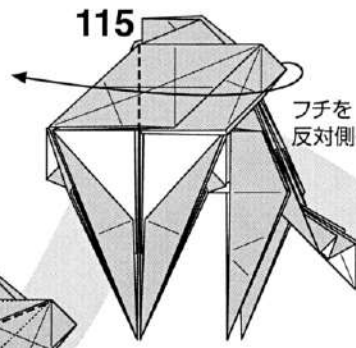

フチを
反対側へ折る

114

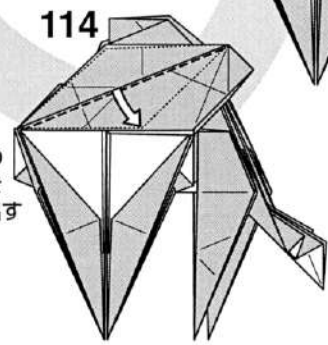

内側の
部分を
引き出す

116

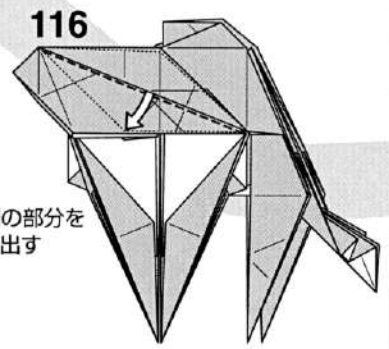

内側の部分
を引き出す

125

反対側へ折る

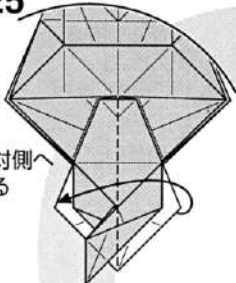

126

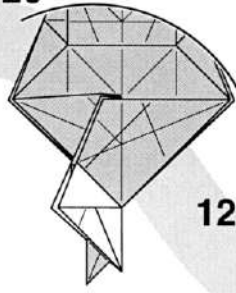

128

○を結ぶ線でカドを持ち上げながら閉じるように折る

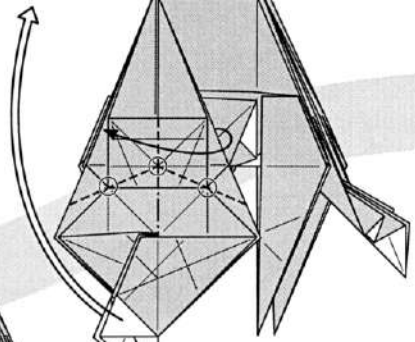

124

内側をひろげてつぶすように折る

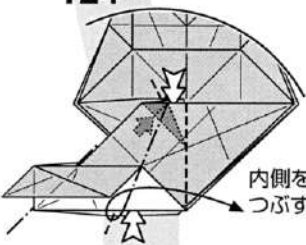

127

一番奥のカドを反対側へ折る

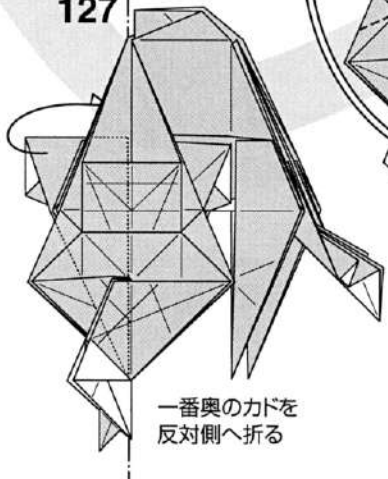

123

フチを折り筋に合わせて折り筋をつける

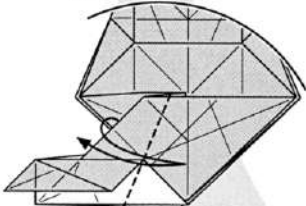

121

つまむように折る

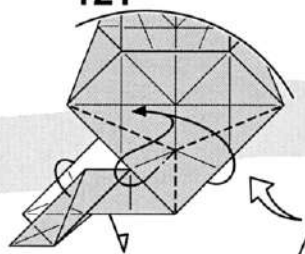

120

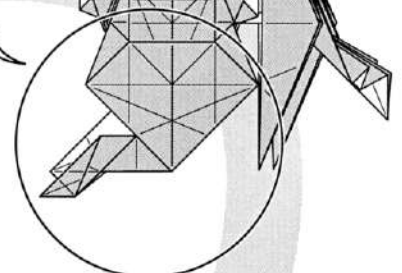

122

反対側へ折って折り筋をつける

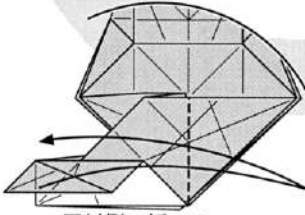

117

フチのところでかぶせ折り

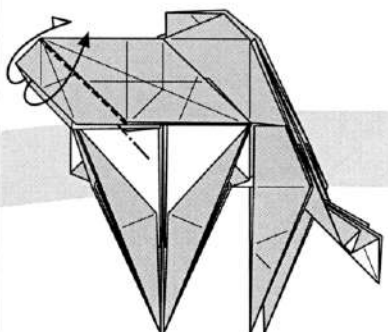

118

下へ折る

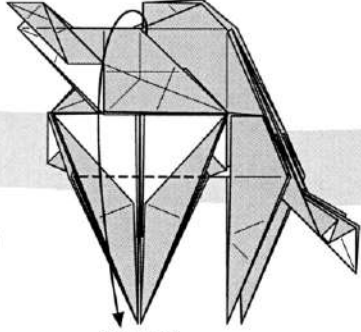

119

フチを上へ折る

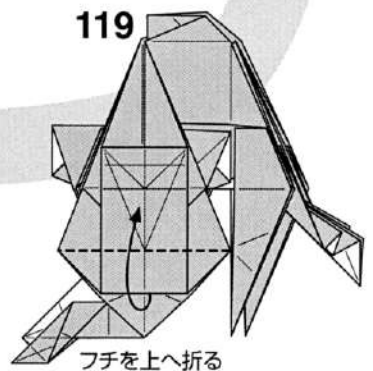

129

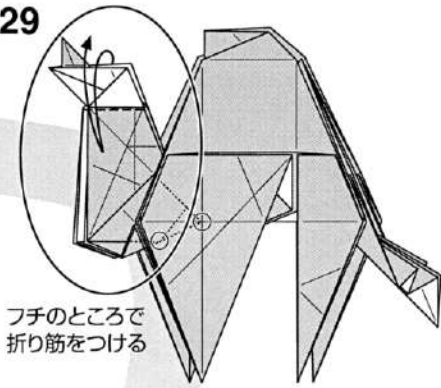

フチのところで
折り筋をつける

130

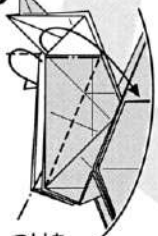

つけた
折り筋を使って
内側をひろげて
つぶすように折る

131

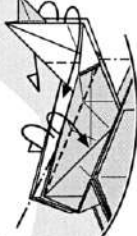

途中の図
フチをかぶせる
ように折る

132

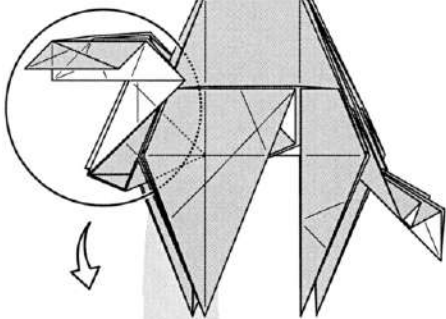

133

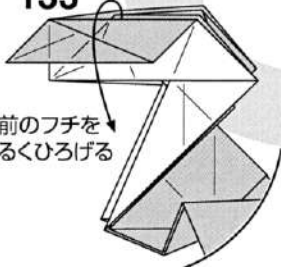

手前のフチを
かるくひろげる

134

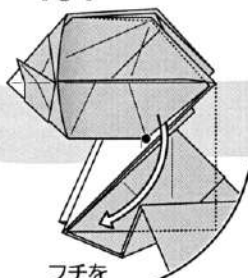

フチを
つまんで引き出す

141



フチを内側に
折り込む

142

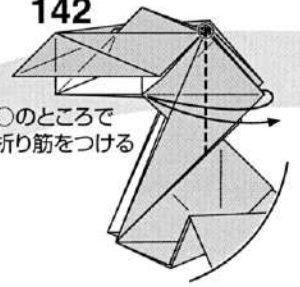

○のところで
折り筋をつける

140

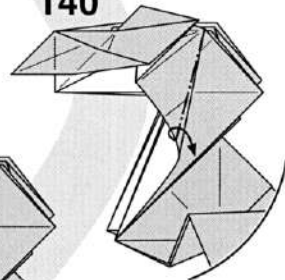

途中の図

139

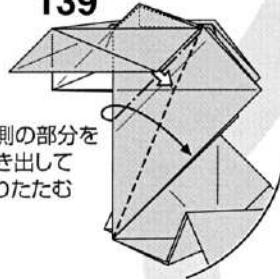

内側の部分を
引き出して
折りたたむ

138



つけた折り筋で
カドを内側に折る

137

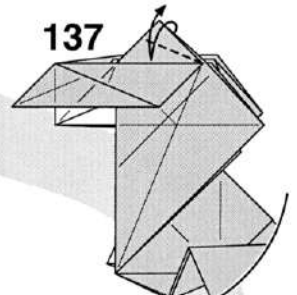

フチとフチを
合わせて
折り筋をつける

136

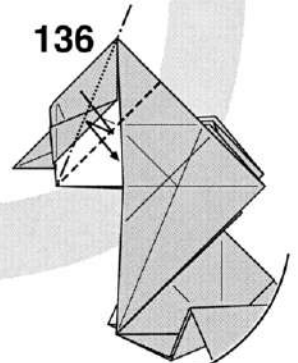

ついている折り筋で
段折り

135

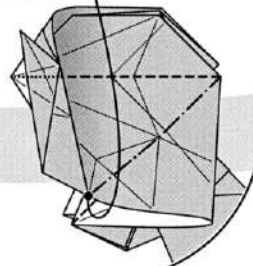

ついている折り筋で
つぶすように折る

143

●のカドを
押し出しながら
☆のカドを
押し込む

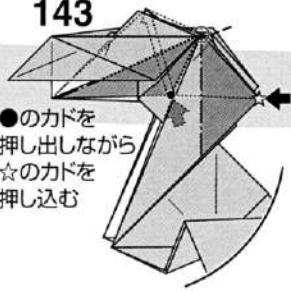

144

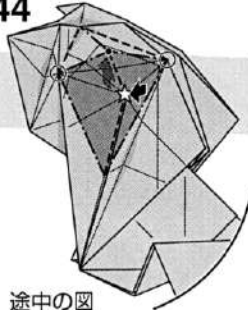

途中の図
図のように☆のカドを
沈めるように折る

145

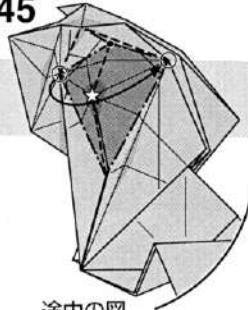

途中の図
閉じるように折る

146

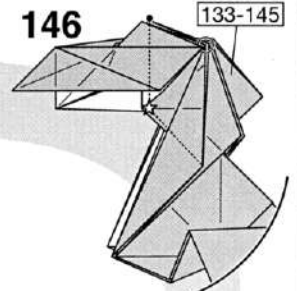

反対側も133-145と
同じように折る

133-145

147

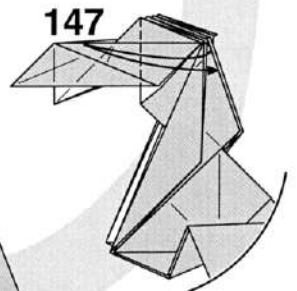

カドを反対側へ折って
折り筋をつける

150

フチを戻す
ように折る

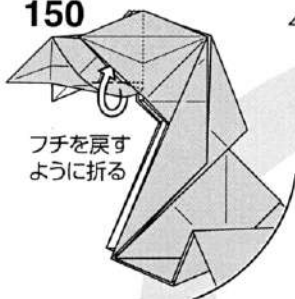

149

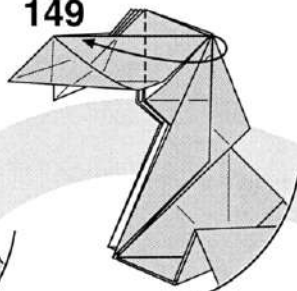

カドを反対側へ折る

148

手前のフチを
かるくひろげる

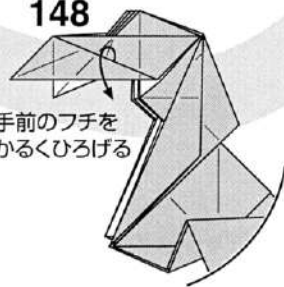

151

○のところで
カドを斜めに
折る



147-151

152

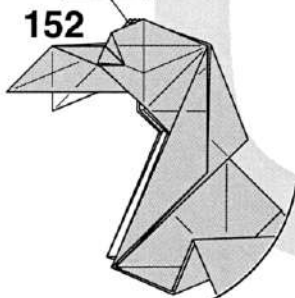

反対側も147-151と
同じように折る

153

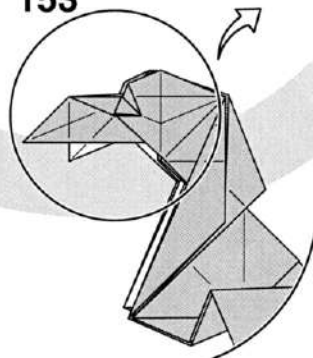

154

内側に段折り

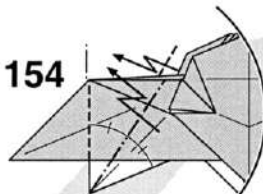

155

戻す

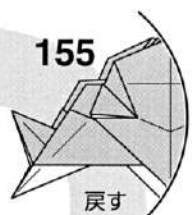

156

○のところで
カドを内側に折る

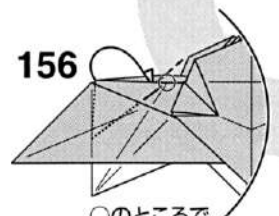

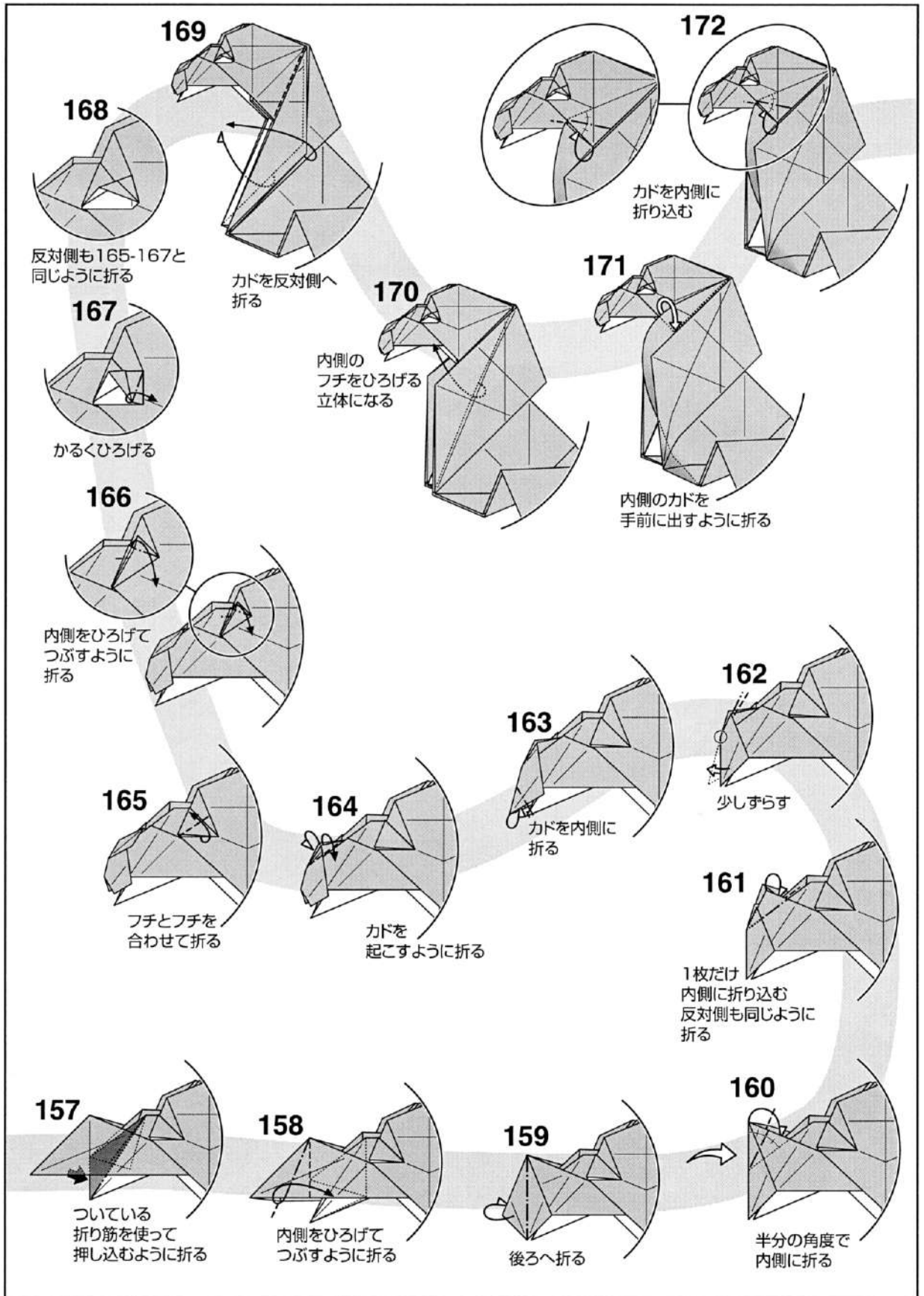

173

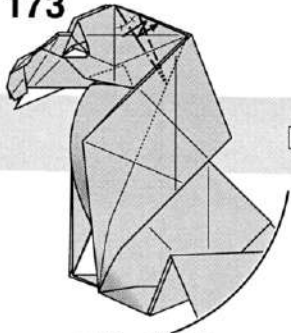

手前の1枚だけ
斜めに段折り

174



反対側も
170-173と
同じように折る

175

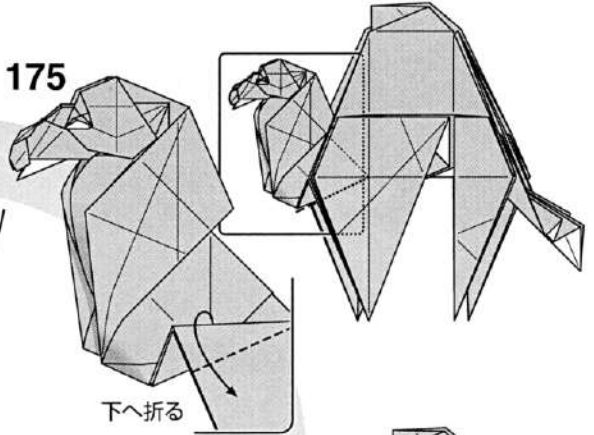

下へ折る

177

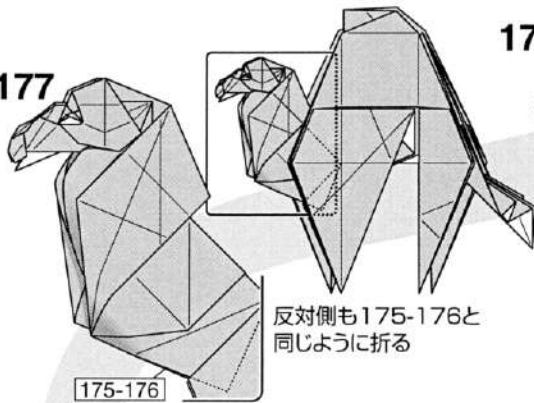

反対側も175-176と
同じように折る

175-176

176

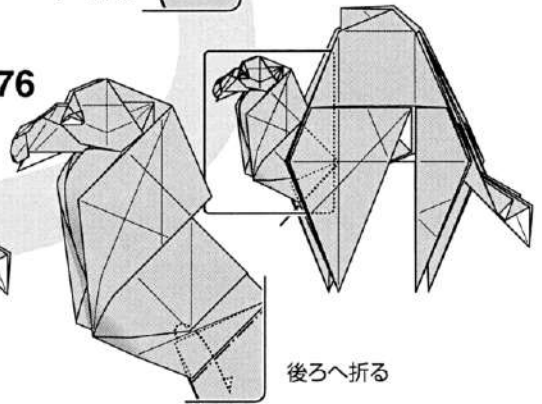

後ろへ折る

178

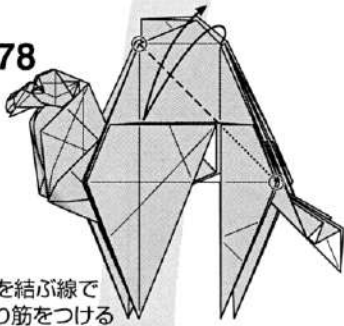

丸を結ぶ線で
折り筋をつける
反対側も同じように折る

181

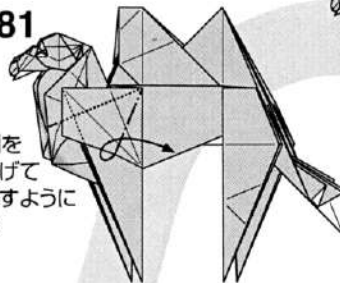

内側を
ひろげて
ずらすように
折る

182

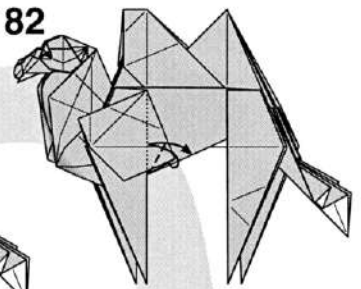

フチを内側のフチに
合わせて折り筋をつける

179

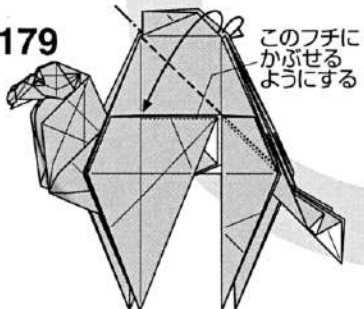

このフチに
かぶせる
ようにする

つけた折り筋で
かぶせ折り

180

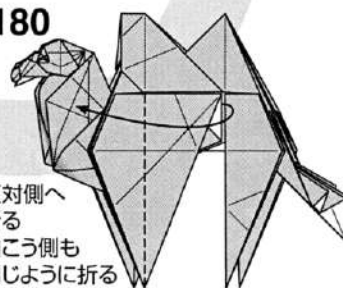

反対側へ
折る
向こう側も
同じように折る

183

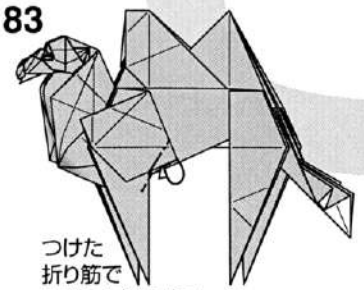

つけた
折り筋で
カドを内側に折る

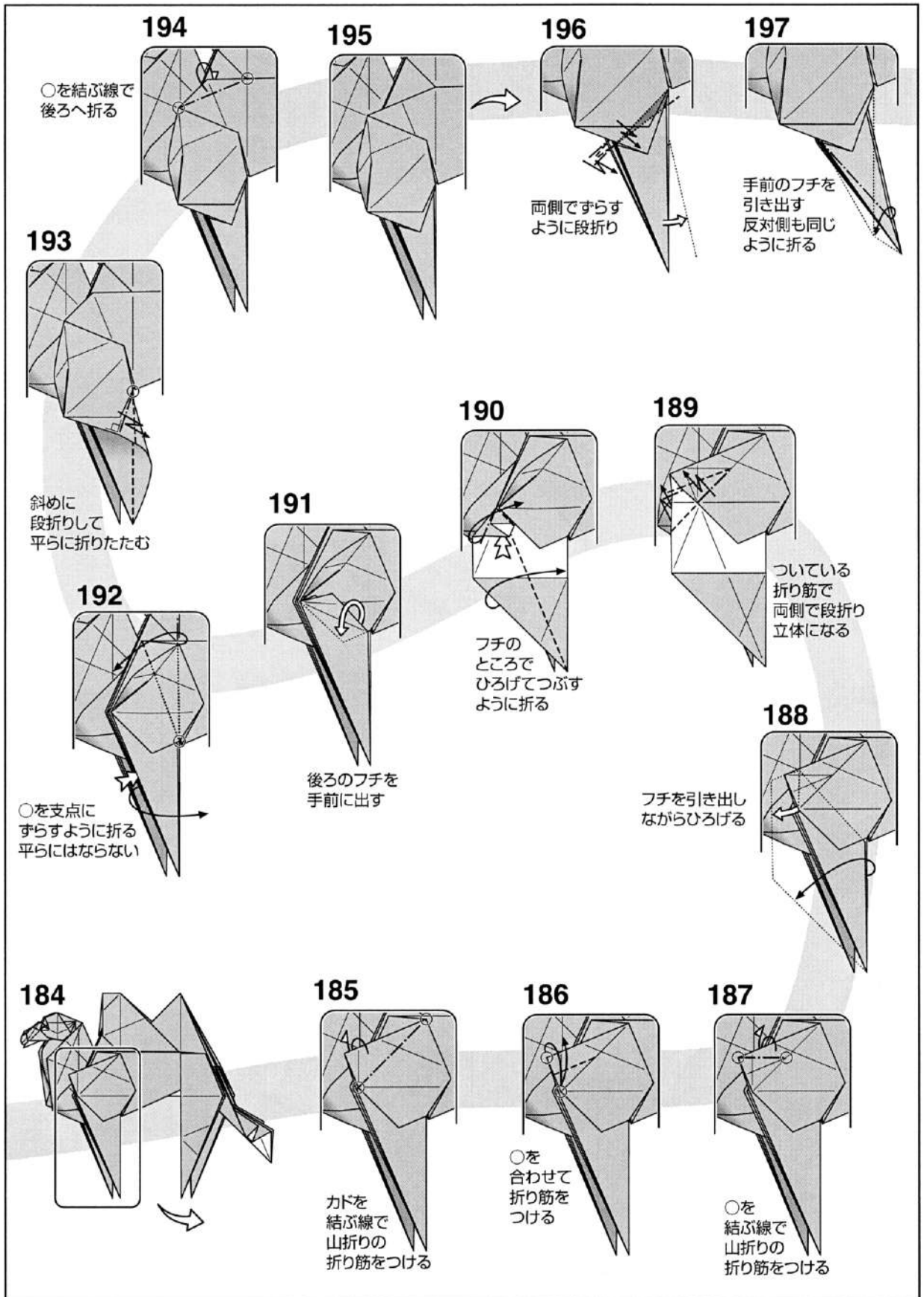

198

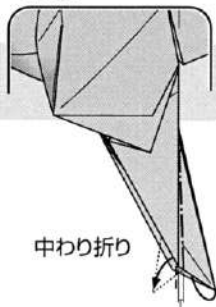

中わり折り

少しだけ
すき間をあける

199

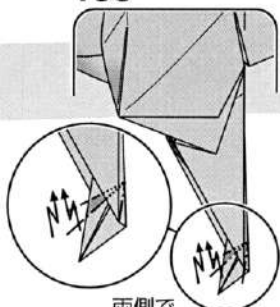

両側で
ずらすように段折り

200

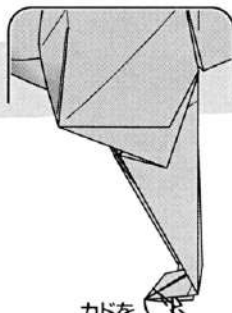

カドを
内側に折る

201

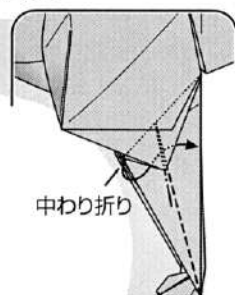

中わり折り

202

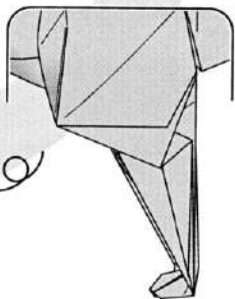

204

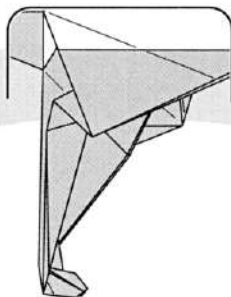

203

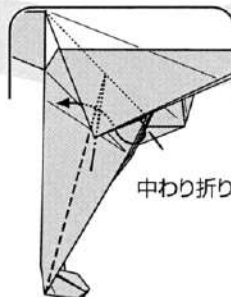

中わり折り

205

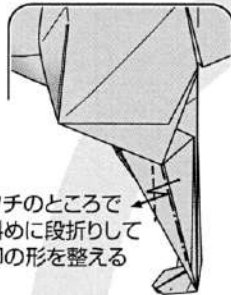

フチのところで
斜めに段折りして
脚の形を整える

206



反対側も
181-205と
同じように折る

209

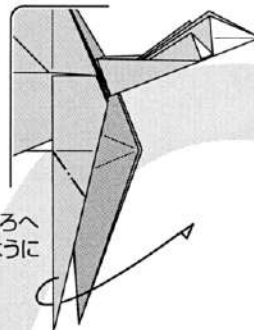

カドを後ろへ
曲げるように
折る

210

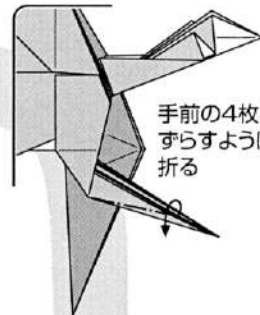

手前の4枚を
ずらすように
折る

207

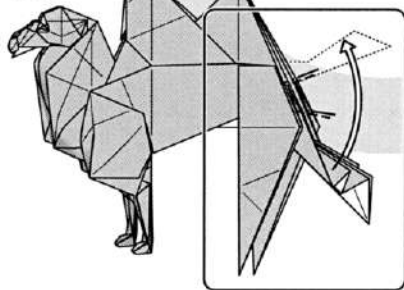

尾のカドを上へずらす

208

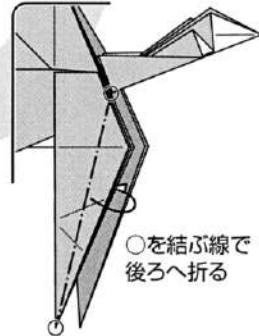

○を結ぶ線で
後ろへ折る

211



下へ曲げる
ように折る

221

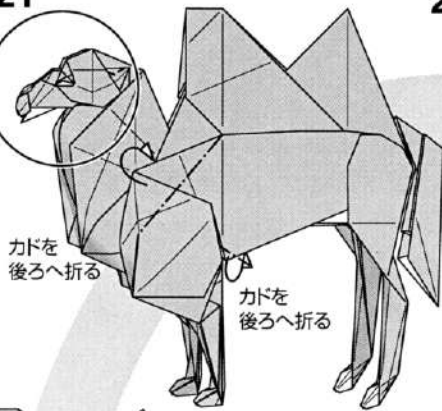

220

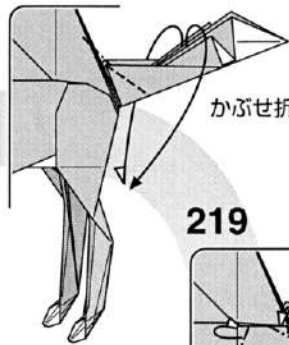

219

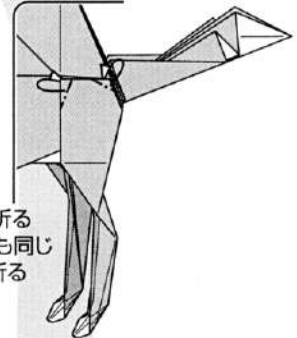

222

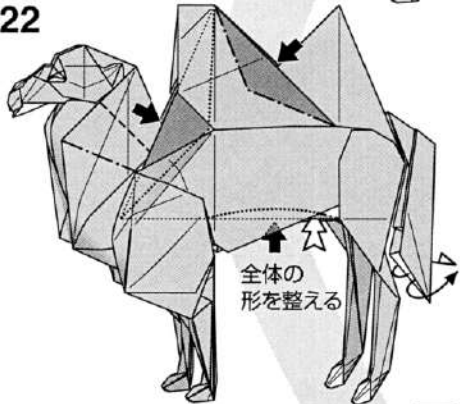

218

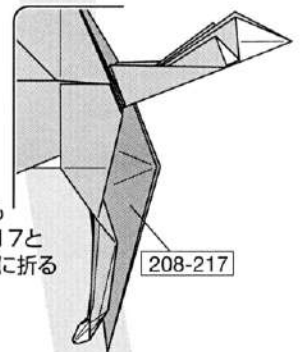

223

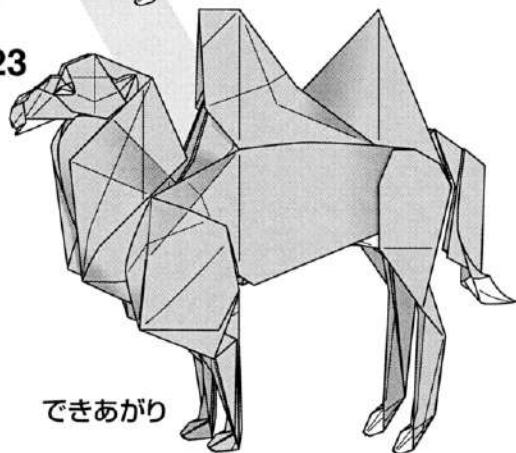

217

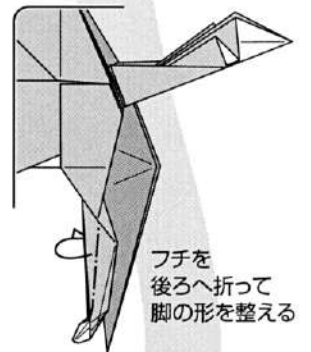

212

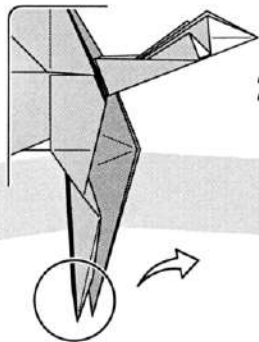

213



214



215

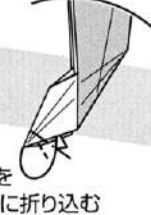

216

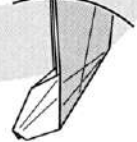

フクロウ

Owl

創作：2017/11/16

作図：2019/11/15

創作 / 作図：鶴田芳理

Model / Diagrams

TSURUTA Yoshimasa

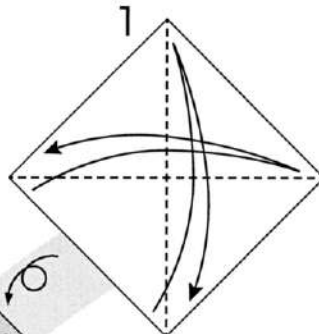
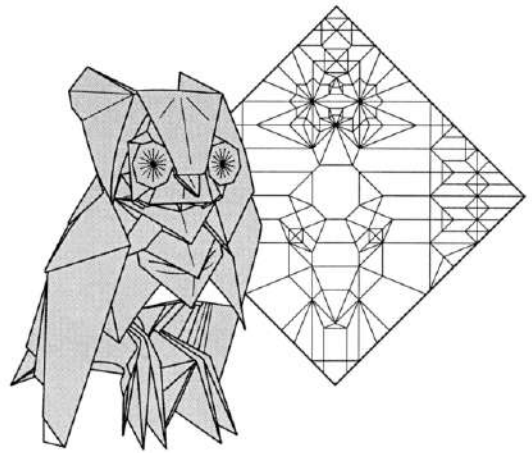

三角に折り筋をつける

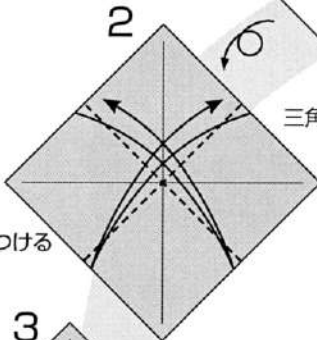

半分に折り筋をつける

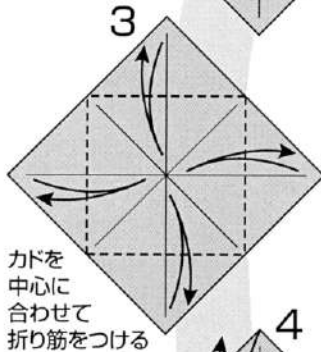

カドを中心に合わせて折り筋をつける

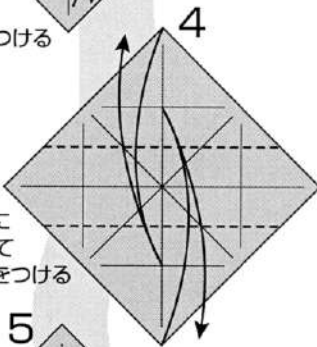

カドを折り筋に合わせて折り筋をつける

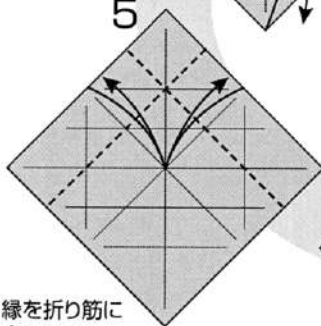

縁を折り筋に合わせて折り筋をつける

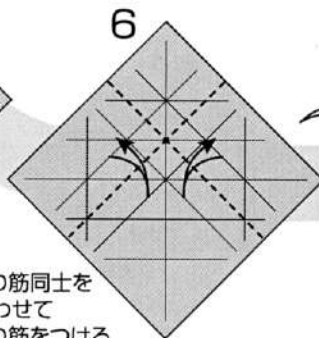

折り筋同士を合わせて折り筋をつける

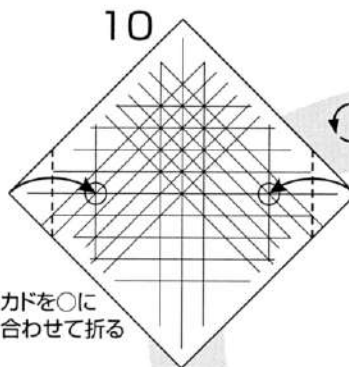

カドを○に合わせて折る

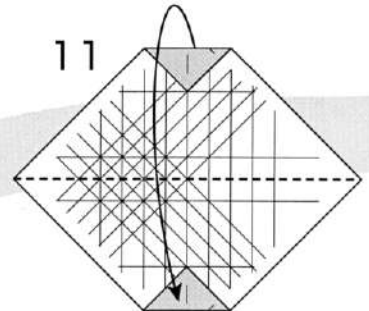

縁同士を合わせるように半分に折る

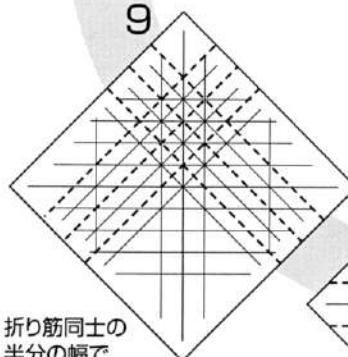

折り筋同士の半分の幅で図の位置で折り筋をつける

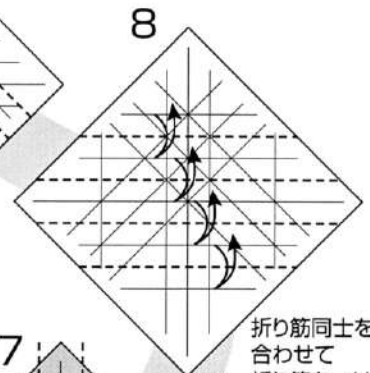

折り筋同士を合わせて折り筋をつける

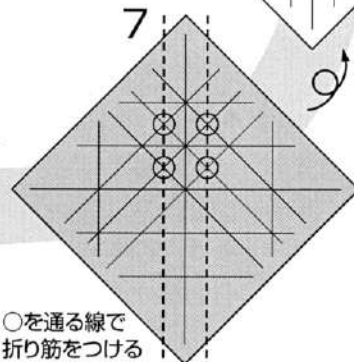

○を通る線で折り筋をつける

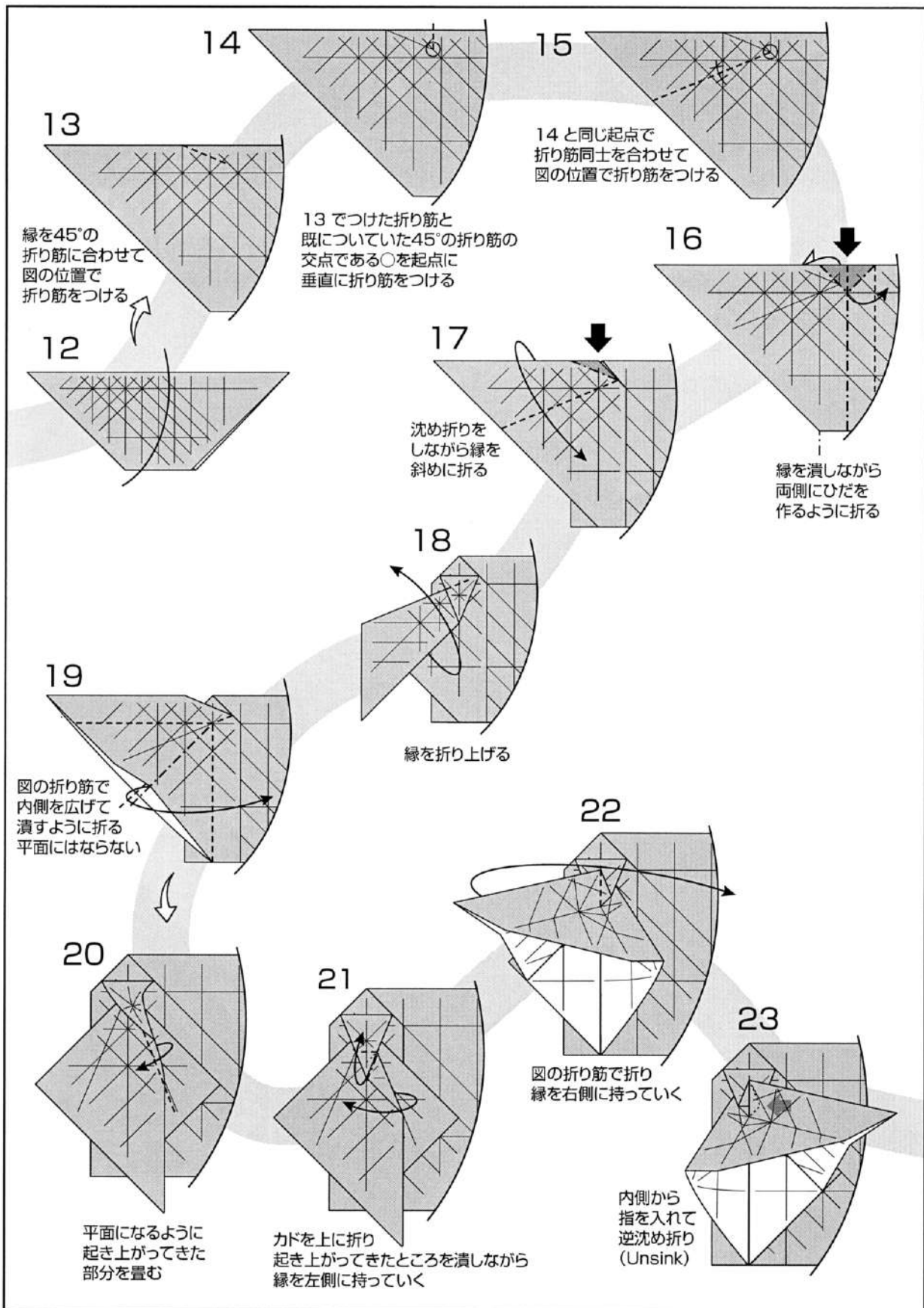

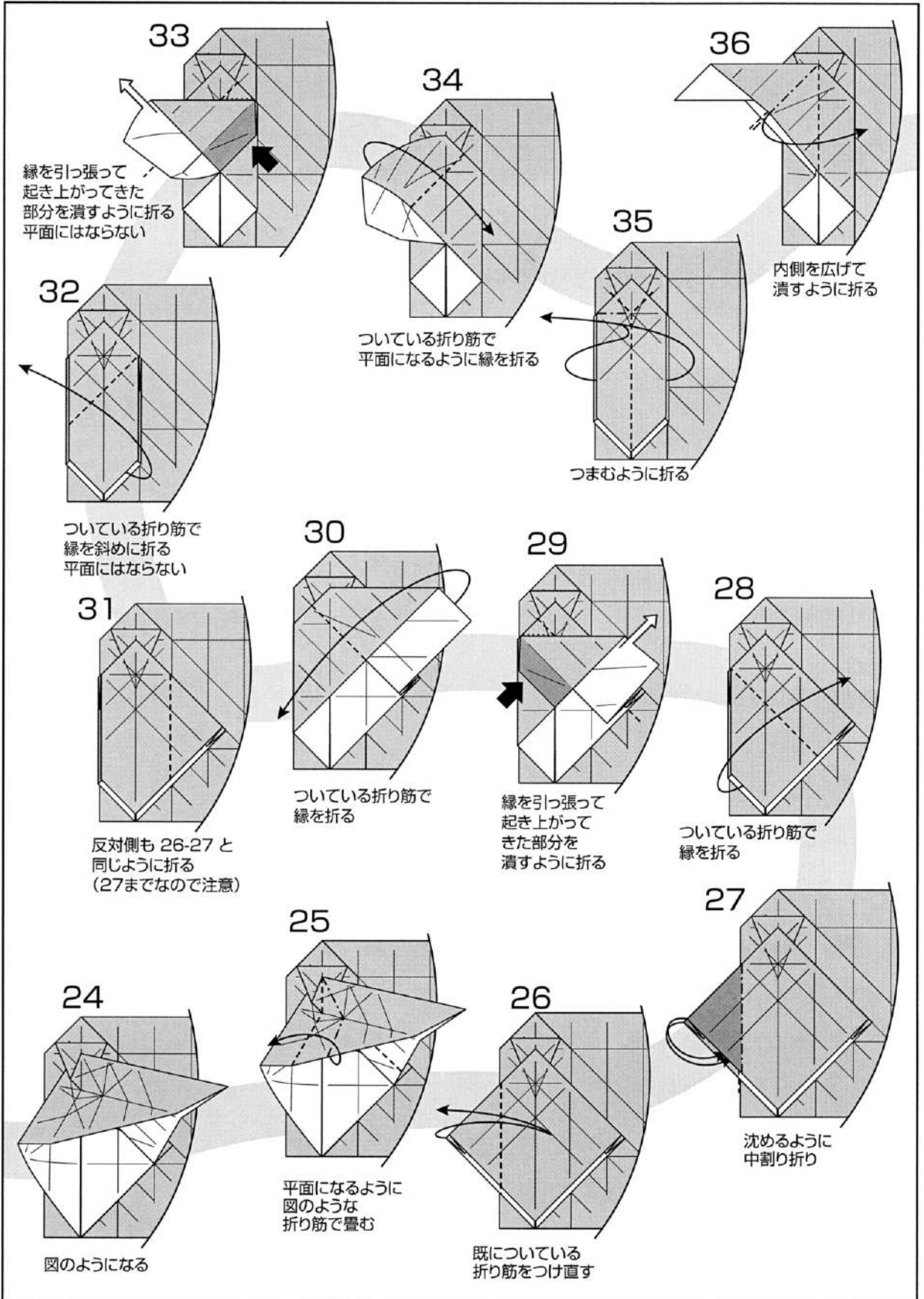

37

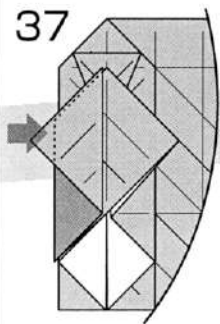

逆沈め折り
(Unsink)

38

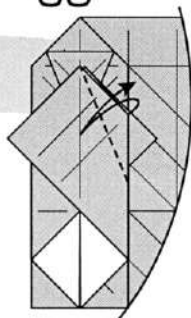

縁を折り筋に合わせて
折り筋をつける

39

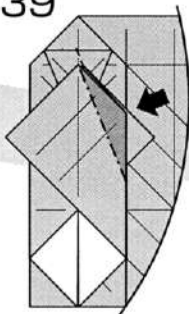

広げて沈め折り
(Open sink)

40

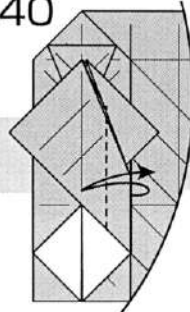

縁を折り筋に合わせて
折り筋をつける

41

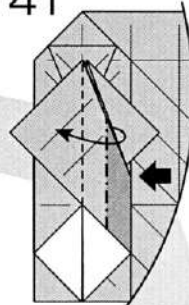

内側を広げて
■の部分
潰すように折る

44

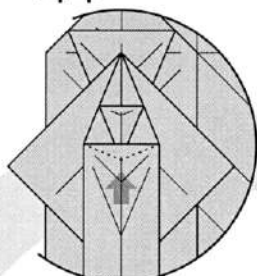

逆沈め折り
(Unsink)

43

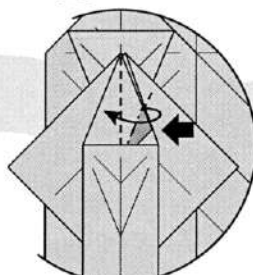

ついている折り筋で
カドを広げて
潰すように折る

42

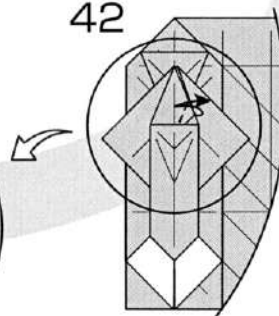

縁を折り筋に合わせて
折り筋をつける

45

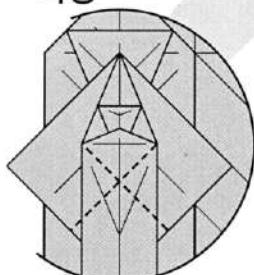

線を延長して
折り筋をつける

47

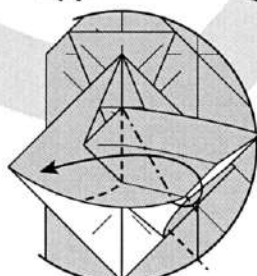

内側を広げて潰し
平面に畳む

48

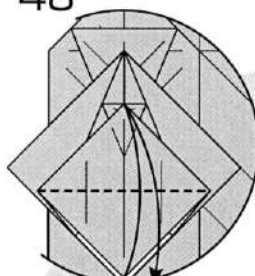

カド同士を合わせて
折り筋をつける

49

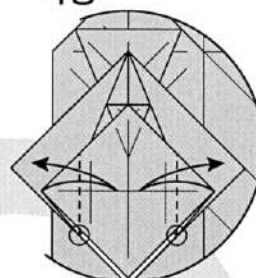

いっぱいのところ
折り筋をつける

46

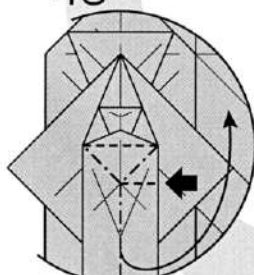

中心線をつまんで
カドを持ち上げる

50

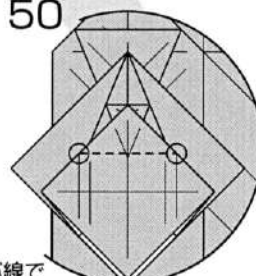

○と○を結ぶ線で
折り筋をつける

60

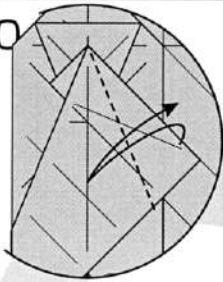

縁を折り筋に合わせて
折り筋をつける

59

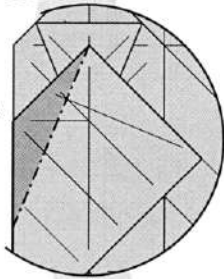

広げて沈め折り
(Open sink)

61

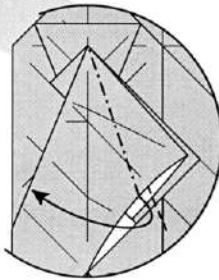

内側を広げて
潰すように折る

62

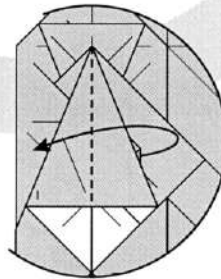

次図を参考に
57で折った縁を戻す

63

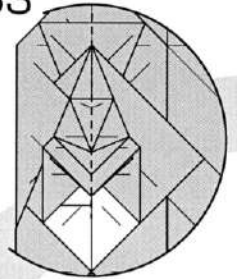

反対側も 57-62 と
同じように折る

58

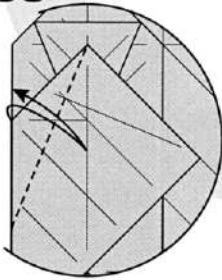

縁を折り筋に合わせて
折り筋をつける

57

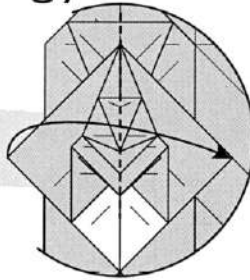

半分に折る

56

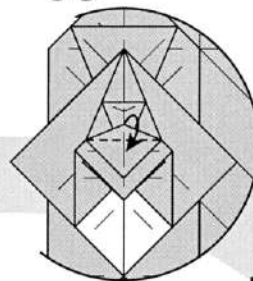

カドをいっぱい
のところで下に折る

55

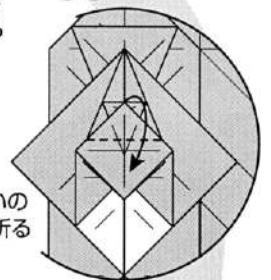

カドをいっぱい
のところで下に折る

52

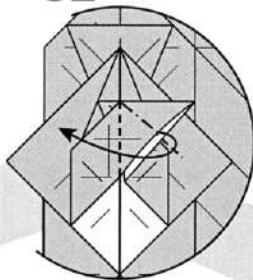

内側を広げて
潰すように折る

53

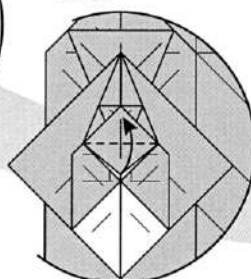

カド同士を
合わせるように折る

54

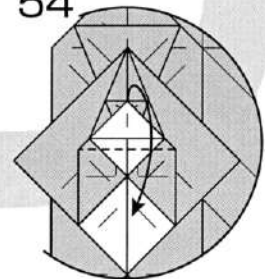

手前の2枚のカドを持って
いっぱいのところ
で下に折る

51

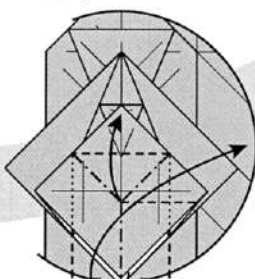

中心線
をつまむようにして折り畳む

64

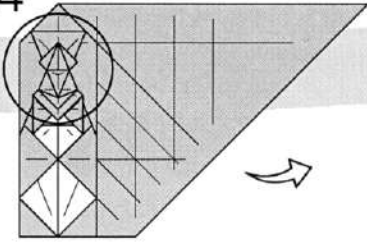

65

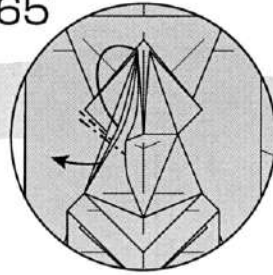

上から3層目を
いっぱいのところまで
中割り折り

66

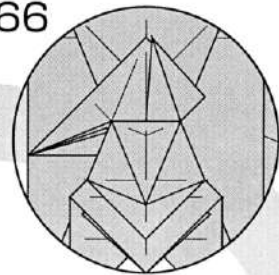

反対側も同じ

70

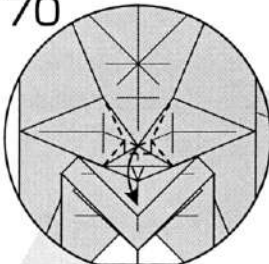

カドを下に折って
平面に畳む

69

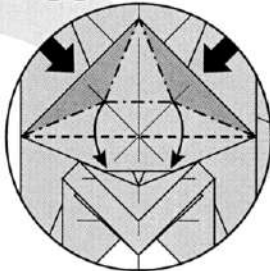

縁を潰しながら
下に折る

67

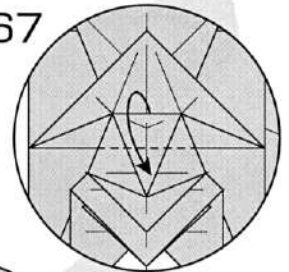

縁を折り下げる

71

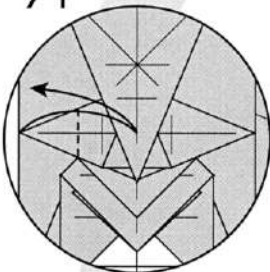

中心に合わせて
折り筋をつける

68

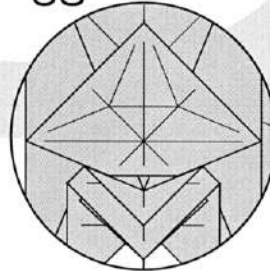

図のようになる

72

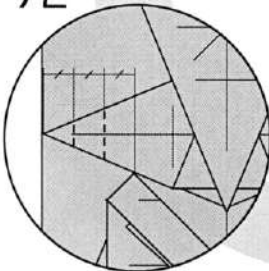

3等分のところで
折り筋をつける

74

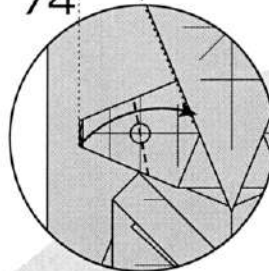

○を中心点にして
縁と縁が平行に
なるように折る

75

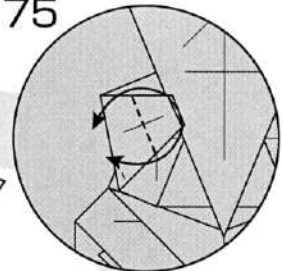

沈めた部分を開く

73

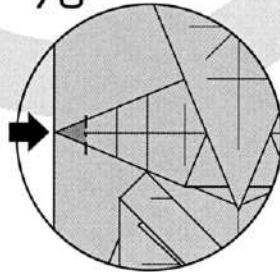

広げて沈め折り
(Open sink)

76

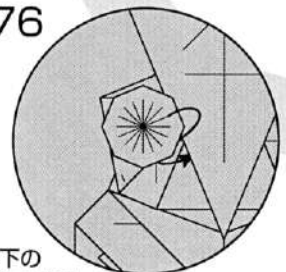

縁を下の
隙間に入れる

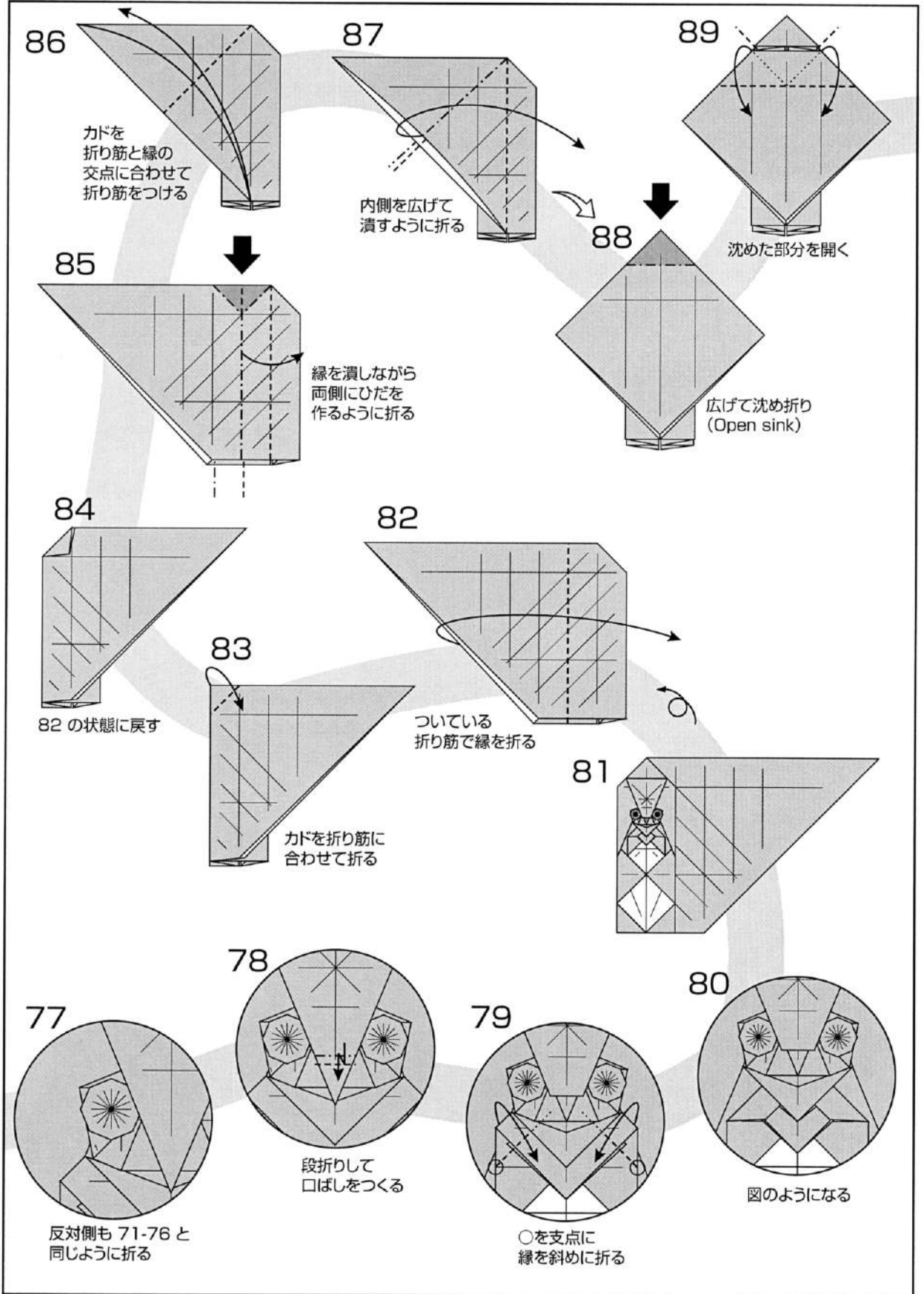

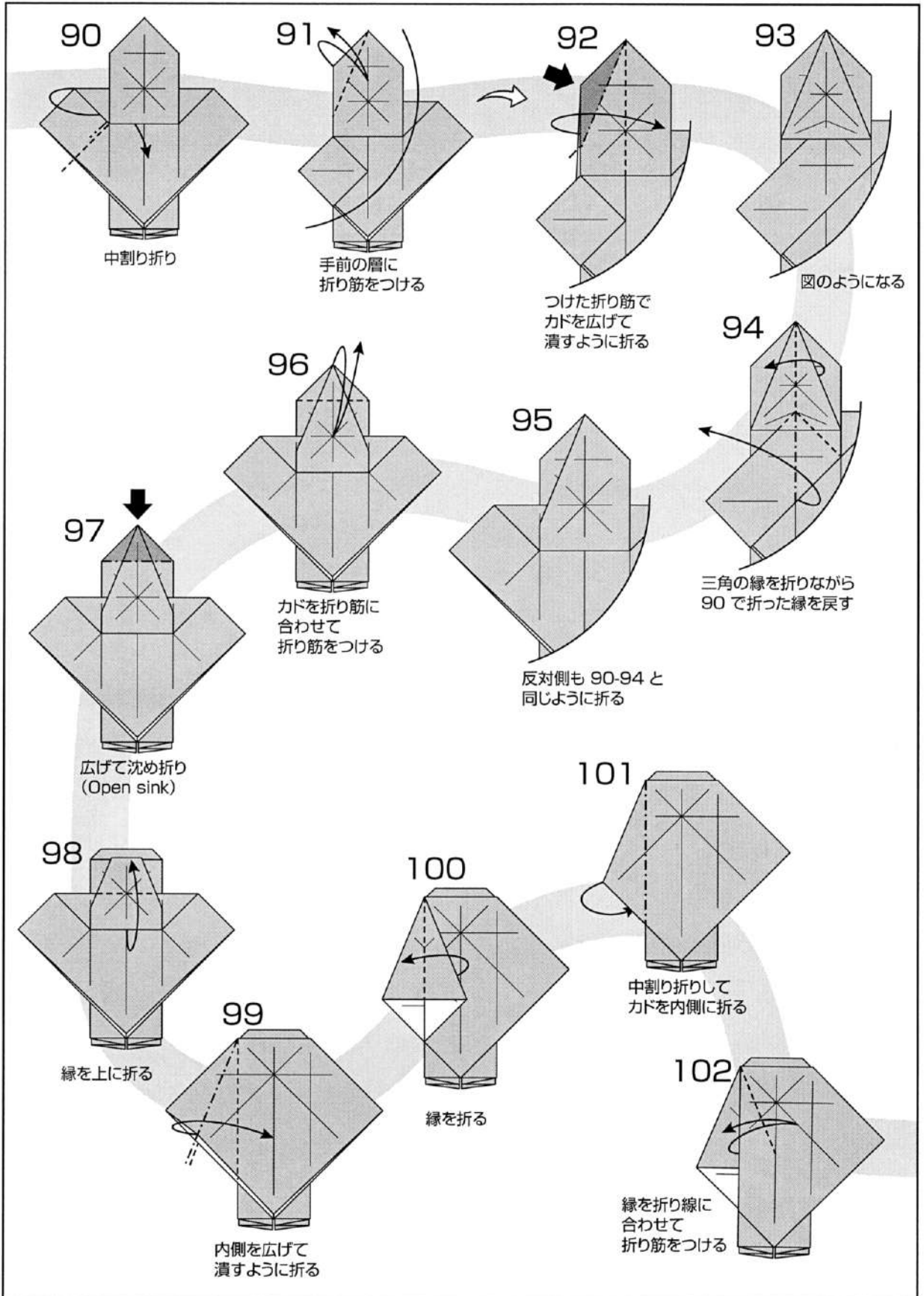

112

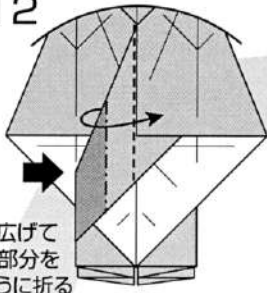

内側を広げて
■の部分
潰すように折る

113

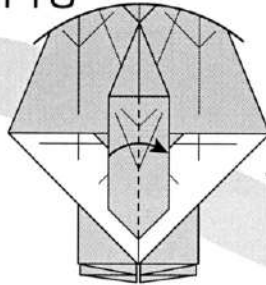

縁を中央線で折る

115

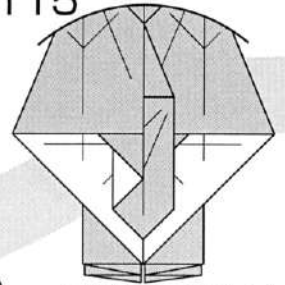

反対側も 113-114 と
同じように折る

114

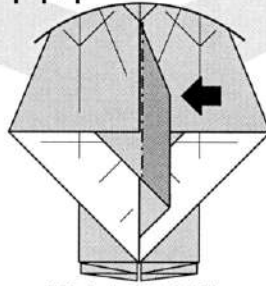

閉じたまま沈め折り
(Closed sink)

111

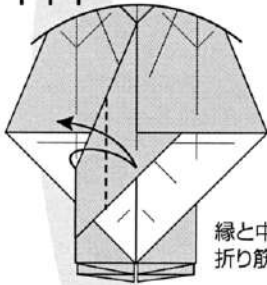

縁と中央線を合わせて
折り筋をつける

110

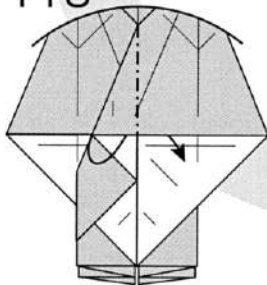

中割り折り

109

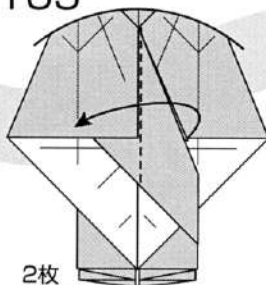

2枚
まとめて折る

108

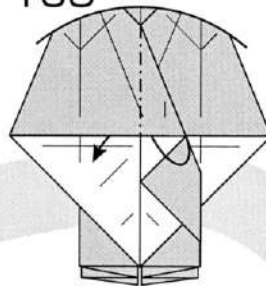

中割り折り

107

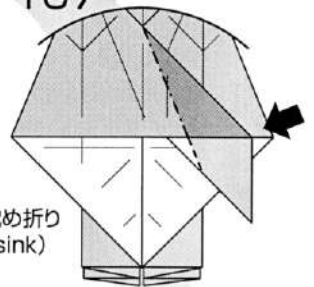

広げて沈め折り
(Open sink)

103

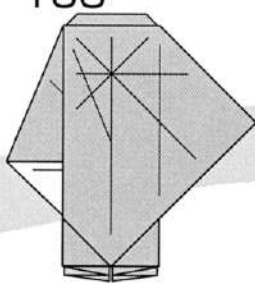

反対側も 99-102 と
同じように折る

104

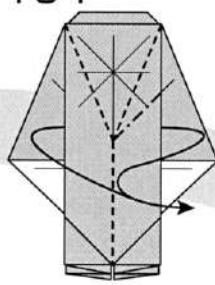

つけた折り筋で
カドをつまむように
折る

105

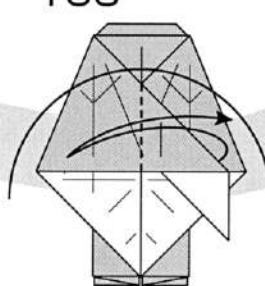

縁をいっばいのところで
折り筋をつける

106

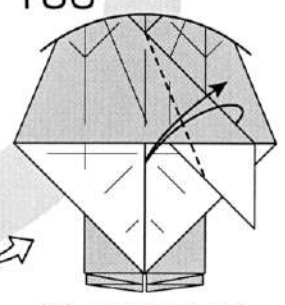

縁と中央線を合わせて
折り筋をつける

116

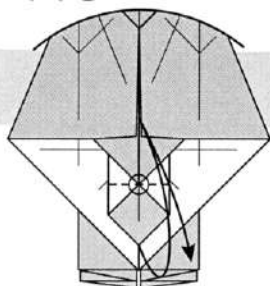

○を通る線で
折り筋をつける

117

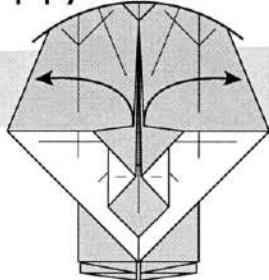

縁を2枚めくって
内側を見る

118

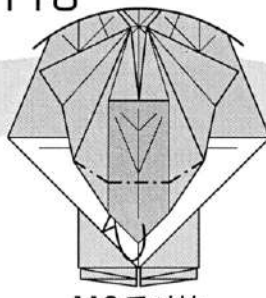

116 でつけた
折り筋でカドを
裏側に折る

119

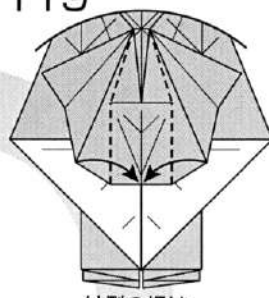

外側の縁は
そのまま
内側の縁を
閉じる

122

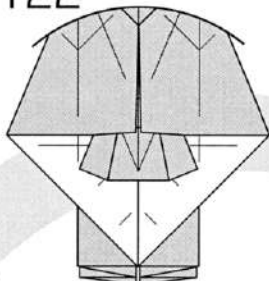

図のようになる

121

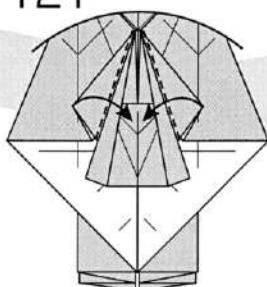

めくっていた
縁を閉じる

120

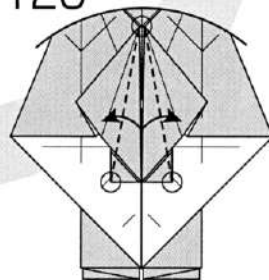

めくった状態のまま
○を結ぶ線で
縁を折る

123

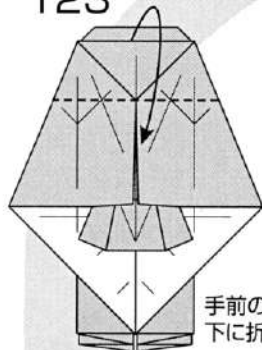

手前の縁を
下に折る

124

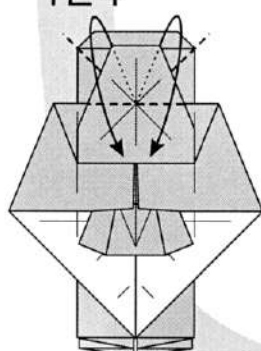

手前の縁を折り下げ
起き上がってきた
部分を潰すように折る
(沈めた部分を開く)

125

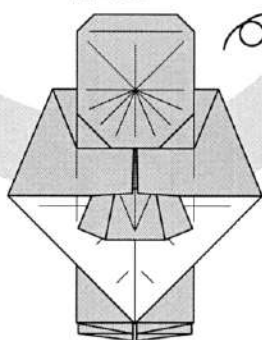

126

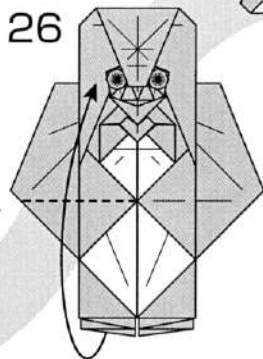

縁をまとめて
折り上げる

127

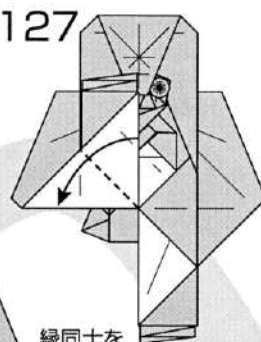

縁同士を
合わせて折る

128

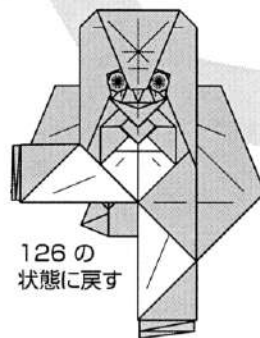

126 の
状態に戻す

138

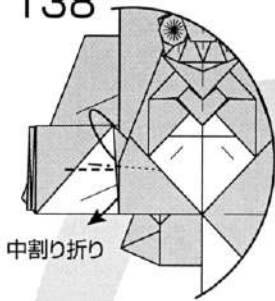

中割り折り

139

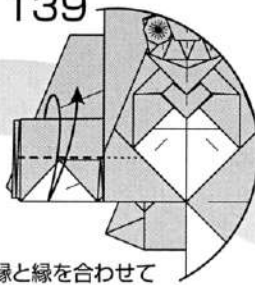

縁と縁を合わせて
折り筋をつける

141

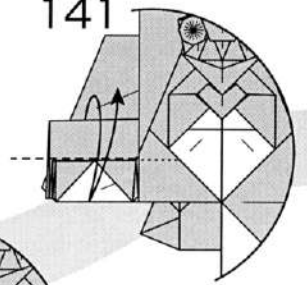

縁と縁を合わせて
折り筋をつける

140

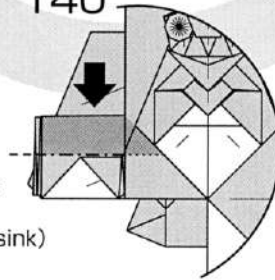

閉じたまま
沈め折り
(Closed sink)

137

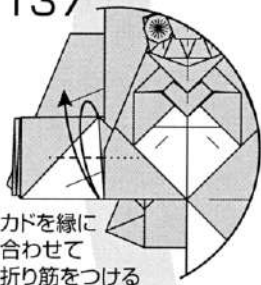

カドを縁に
合わせて
折り筋をつける

134

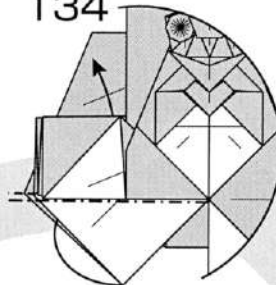

一番後ろの層に
中割り折り

136

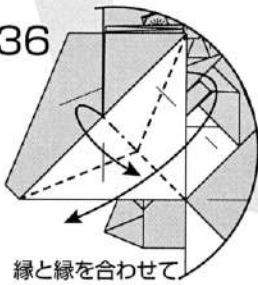

縁と縁を合わせて
図のような折り線で置む

135

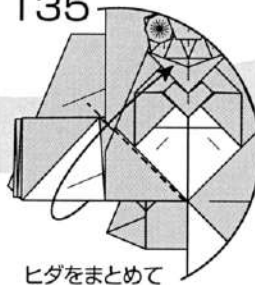

ヒダをまとめて
持ち上げる

133

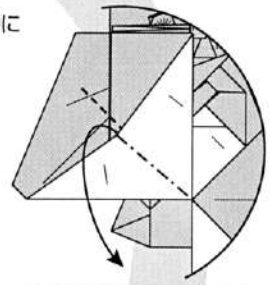

内側を広げて潰しながら
持ち上げたヒダを戻す

129

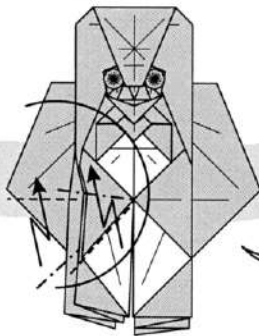

上から2層目を中心に
両側で段折り

130

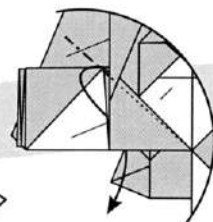

カドを1枚中割り折り
(130-134は蛇腹ヒダの
層の順番を入れ替える工程)

131

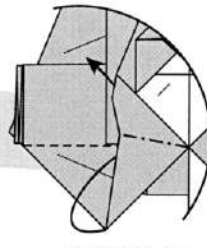

一番手前の層に
中割り折り

132

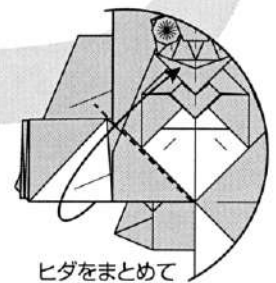

ヒダをまとめて
持ち上げる

142

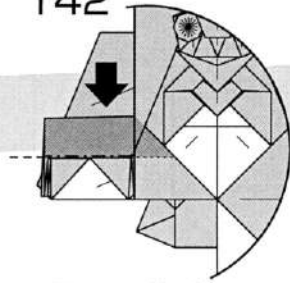

閉じたまま沈め折り
(Closed sink)

143

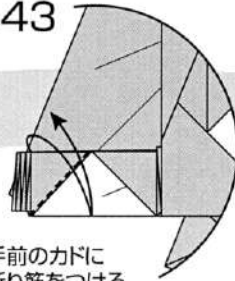

手前のカドに
折り筋をつける

144

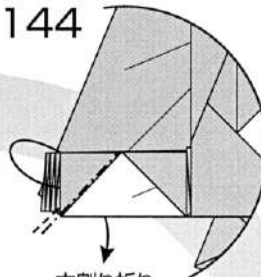

中割り折り

145

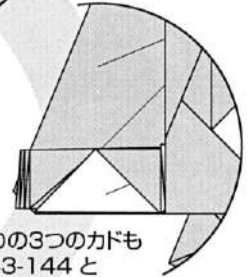

残りの3つのカドも
143-144と
同じように折る

147

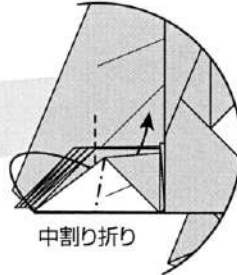

中割り折り

146

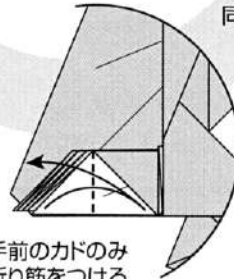

手前のカドのみ
折り筋をつける

148

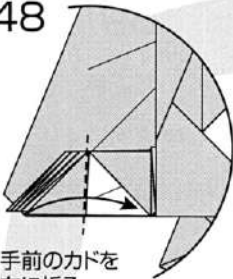

手前のカドを
右に折る

149

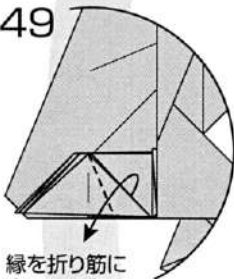

縁を折り筋に
合わせて折る

150

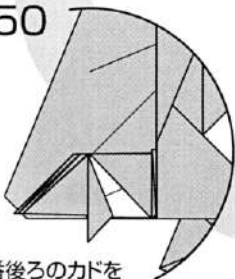

一番後ろのカドを
148-149と
同じように折る
(この工程は飛ばしてもよい)

151

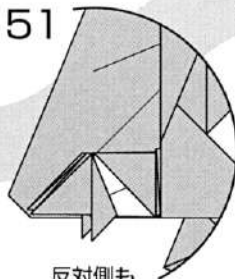

反対側も
126-150と
同じように折る

152

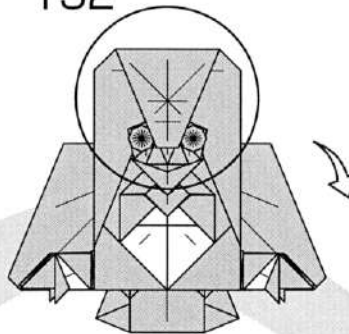

153

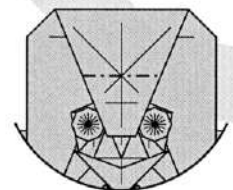

折り筋をつけ直す

163

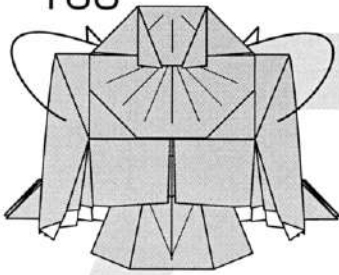

全体を丸く折って
耳を立てながら
立体化



162

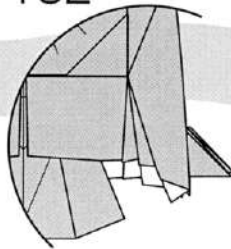

反対側も 159-161 と
同じように折る

161

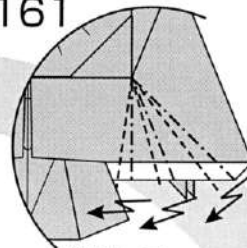

段折りして
羽の線をつくる

160

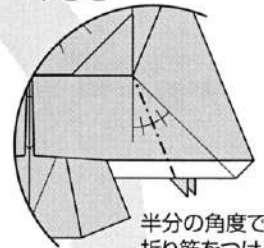

半分の角度で
折り筋をつける

164

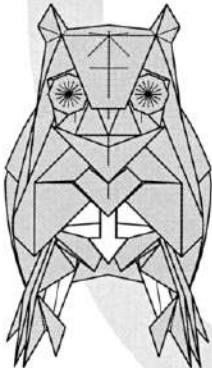

重なっている紙を
引き出して立体的に
もふもふを作る

166

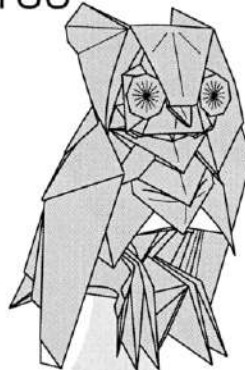

完成

159

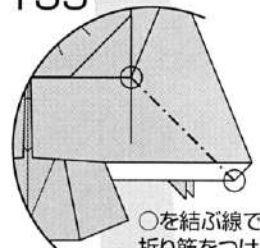

○を結ぶ線で
折り筋をつける

165

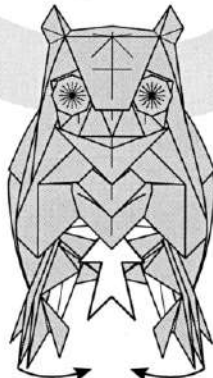

お腹を膨らませて
足を中心に寄せる

158

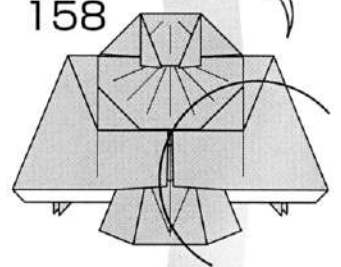

157

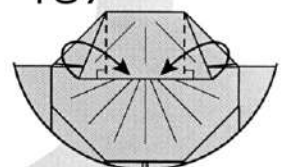

カドを垂直な線で折る

154

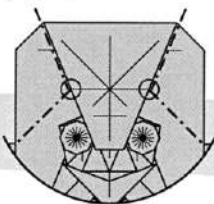

○を支点に図のように
折り筋をつける

155

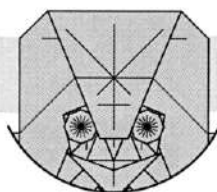

156

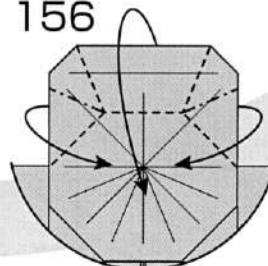

つけた折り筋で
両側の縁を
寄せながら畳む

『折紙探偵団マガジン』年間購読のご案内

『折紙探偵団マガジン』は日本折紙学会の機関誌です。隔月刊(奇数月25日発行)で年6回発行されます。年間購読制です(ばら売りは行っていません)。

- 申込方法** 1. 郵便振替にてご送金下さい(普通の振替用紙でお申込み頂けます)。
2. 振替用紙の「通信欄」に下記必要事項をご記入下さい。

第32期 (2021年4月～2022年3月 / 187～192号)

年間購読費 **4,200円**(税、送料込み)

期変わりに料金が変わる場合があります。2022年4月以降は事務局にお問い合わせください。

口座名 **日本折紙学会**

振替口座番号 **00170-7-260699**



『折紙探偵団マガジン』185号表紙
表紙フルカラー/本文40ページ
(カラー口絵6ページ含む)

記入必要事項 1～3は必ずお書き下さい。

1. 住所 2. 氏名 ※ふりがなをお願いします。 3. 電話、FAX番号
4. E-Mailアドレス 5. 性別 6. 生年月日 7. 職業

■『折紙探偵団マガジン』について

- ・『折紙探偵団マガジン』は日本折紙学会の機関誌です。購読には学会会員である必要はありません。
- ・隔月刊(奇数月25日発行)で年6回発行されます。
- ・年間購読のみ受け付けています。ばら売りは行っていません。
- ・海外発送をご希望の場合は料金が異なります。事務局へお問い合わせください。
- ・折り図・展開図・折り紙研究・エッセイ・最新情報など充実の誌面です。

日本折紙学会 会員募集のお知らせ

日本折紙学会では、随時会員を募集しております。申込方法は定期購読と同じです。

会費には32期定期購読料も含まれています(すでに32期を購読されている方は4,200円となります)。

第32期会費 8,400円 ※通信欄に「第32期会費」と明記してください

日本折紙学会事務局(10:00～18:00 日祝休)〒113-0001 東京都文京区白山 1-33-8-216
Phone/Fax 03-5684-6080 日本折紙学会ホームページ <http://www.origami.jp/>

第31期 日本折紙学会会員特別配付資料(非売品) 2021年3月25日発行

著者 勝田恭平、鶴田芳理

発行者 前川 淳

編集 山口 真 / おりがみはうす

発行 日本折紙学会

〒113-0001 東京都文京区白山 1-33-8-216

TEL & FAX : 03-5684-6080

公式 URL : <https://origami.jp/>

E-mail : webman@origami.jp

