

Monthly ORIGAMI Magazine

おりがみ

OCTOBER

No. 386

特集

動物園

Zoological garden

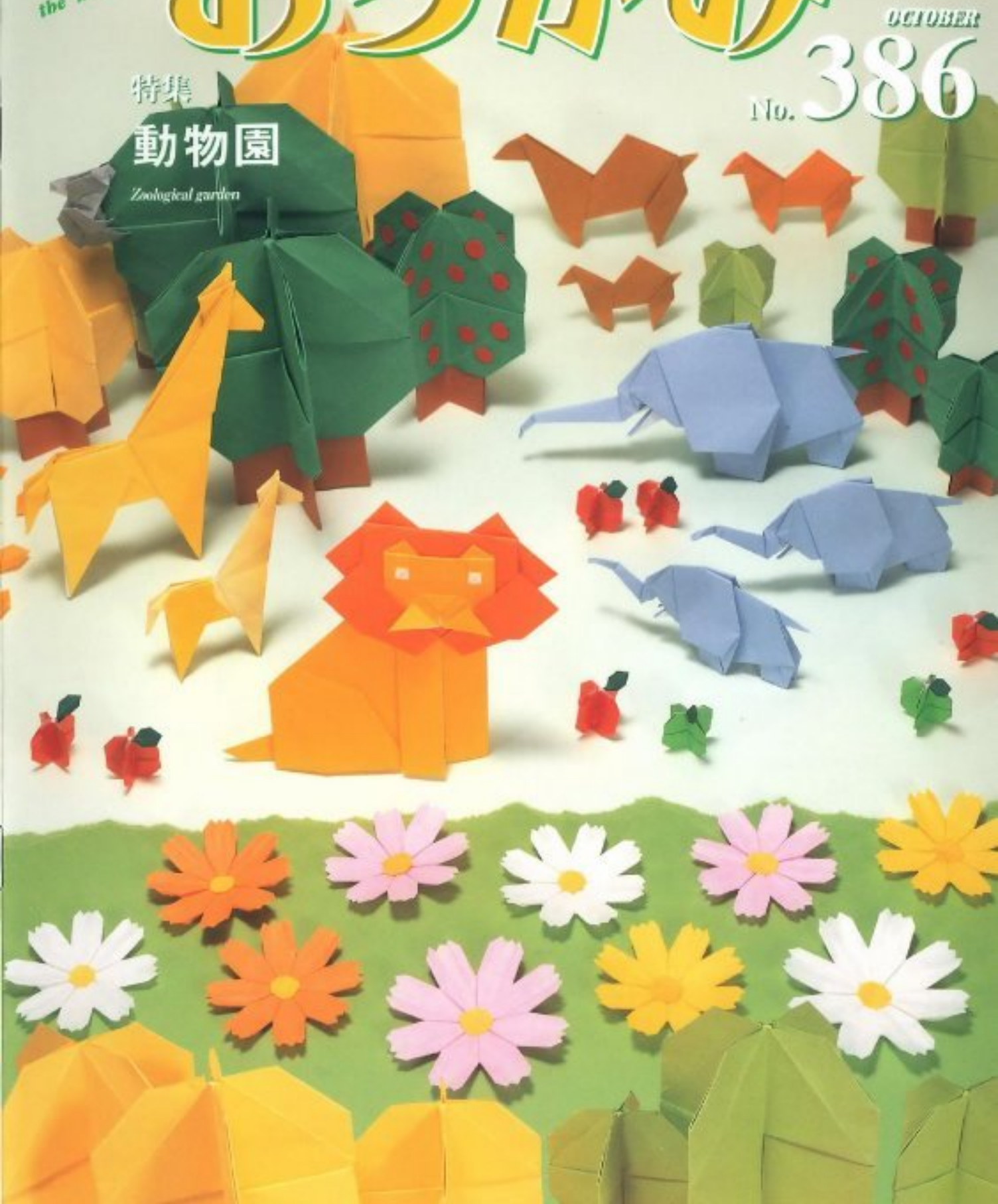

やさしさの輪をひろげる
Spreading the kindness

ライオン園

●おすわりライオン (P12-14)

●ワニ (P6-7)



ハチュウ類園

さばく 砂漠園



●ラクダ (P4-5)

～コブには脂肪がつまっています

●カメレオン (P20-21)



～まわりの色に合わせて体の色が自然に変わります

※葉は正方形のかごを折ったものです

長さ自慢の動物園



ちょうど
100年前に
キリンが日本に
やってきたん
だって!

●キリン (P5-6)

●象 (P8-10)

●三方りんご、木 (P14-15)

●デュアル・モード・ビークル (DMV) (P28-31)



道路も…



線路も…

▶マイクロバスを改造した新しい乗りものです

【鉄道の日】
(10月14日)

●かんたんコスモス (P16)

連載 おってあそぼう!!

●ボン! クルリン (P17)



▶ボンとおすと、クルリンとはねます

【体育の日】

10月の第2月曜日。
2007年は10月8日



メタボリック
シンドローム
解消!

●ストレッチング
(P24-25)

●サッカーボール
(P21-23)

【ハロウィーン】(10月31日)

オーストラリア園

～ユーカリの葉は雨が
あるので他の動物は
食べません。なぜか
コアラはユーカリの
葉だけを食べます



●コアラ (P10-11)



●ハロウィンバッグ
(P27)

●魔女のカード
(P25-26)

(カードに使用した紙の大きさ) (台紙: 10cm × 15cm)
魔女: 10cm 角、ハロウィンバッグ: 5cm 角・3cm 角

キリン

Giraffe

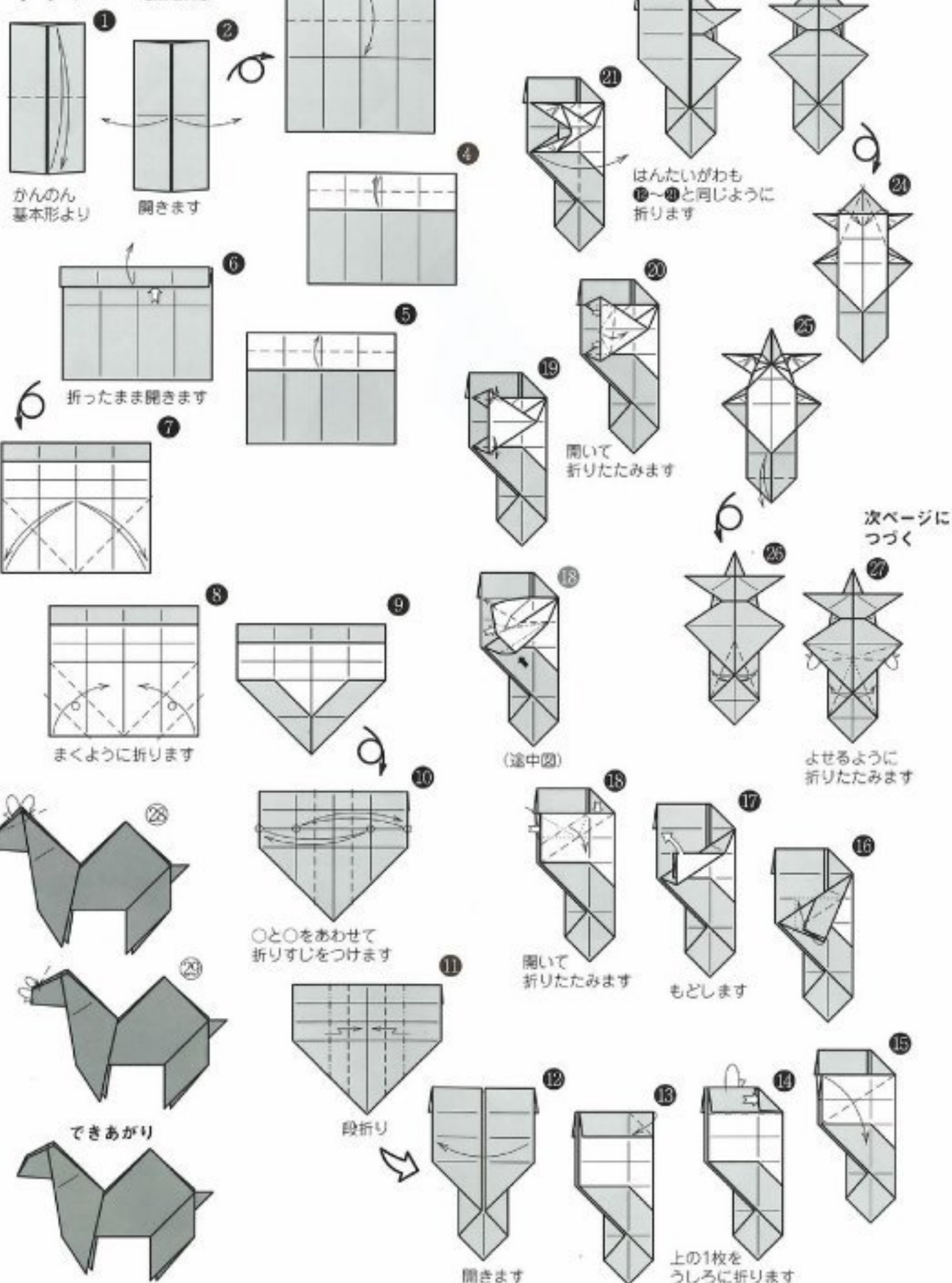

ワニ Crocodile

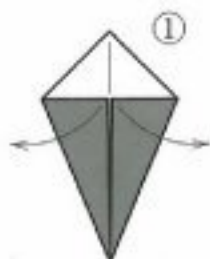

たこの基本形より開きます

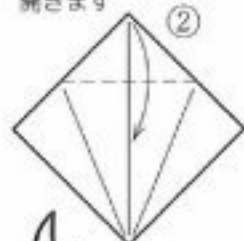

よせるように折りたたみます

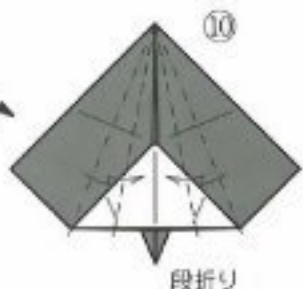
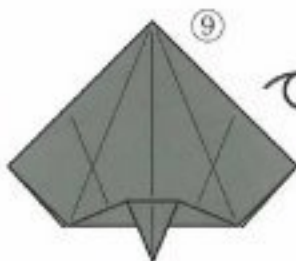
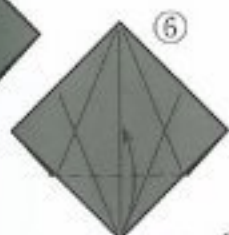

段折り



できあがり



中わり折り

前ページからつづく

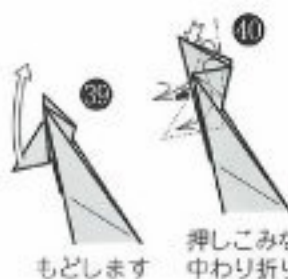

もどします

押しこみながら中わり折り

(参考写真2)



先をずらすとよいでしょう

(参考写真1)



まとめて折ってから

(参考写真)



いったん開いて折りたたみ直します

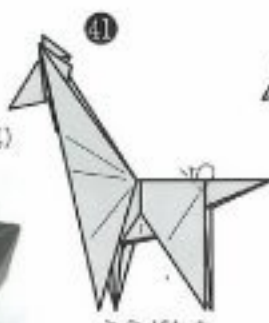

うらがわも同じ



中わり折り

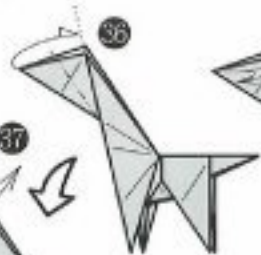

中わり折り



中わり折り



中わり折り



中わり折り



中わり折り



中わり折り

○をとおる線でうしろに折ります

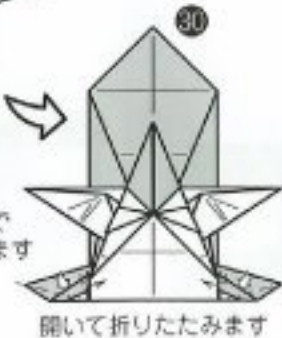

開いて折りたたみます



開いて折りたたみます



中わり折り

象 辻 昭雄



▲鼻は自由に形づくってみましょう

折りの美しさに定評のあった辻さんは、創作も多く残されています。この象は、「重量感+かわいらしさ+牙」という、当時としては手の込んだデザインでした。その牙の部分に筆頭、けって単純でない、繊細かつ大胆な作風を味わってください。

(編)

使用枚数：1枚/正方形

1988年8月8日 投稿

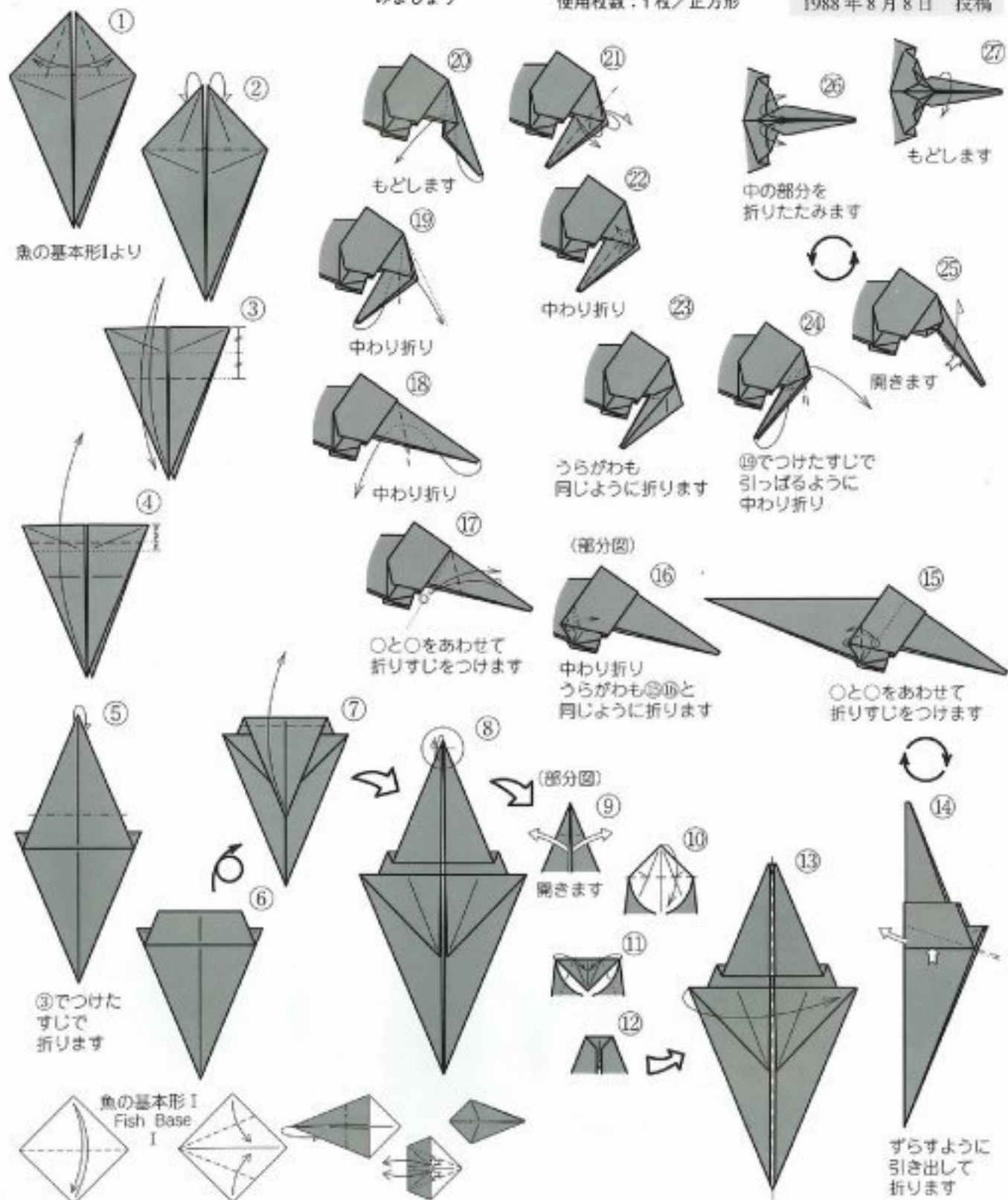

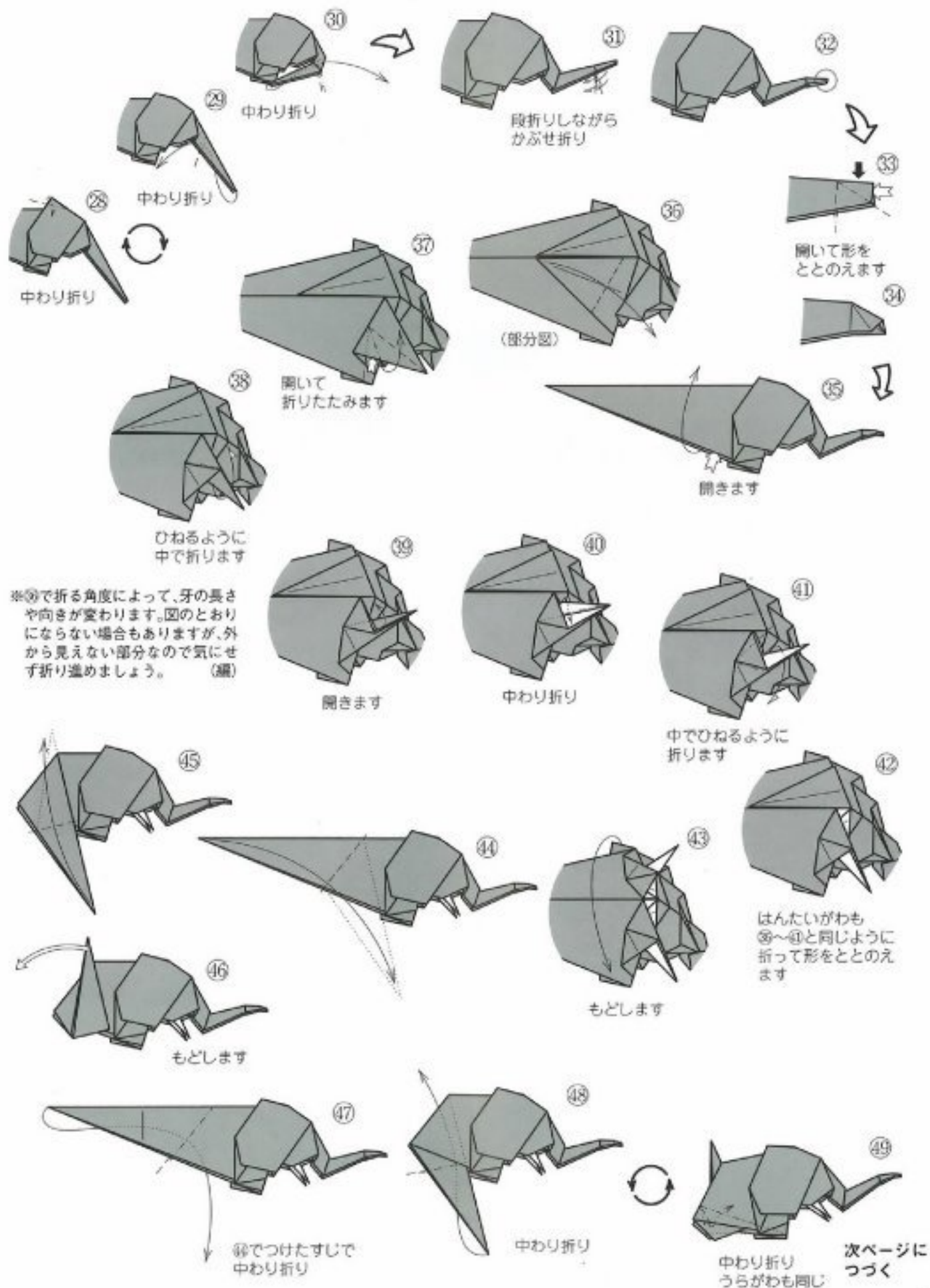

コアラ

青木 良

まえに創作したコアラの顔にからだをつけてみました。足を木につかまるようなかたちにしたので、指にとまらせて遊べます。(作者)

使用枚数：1枚/正方形

2005年6月22日 投稿

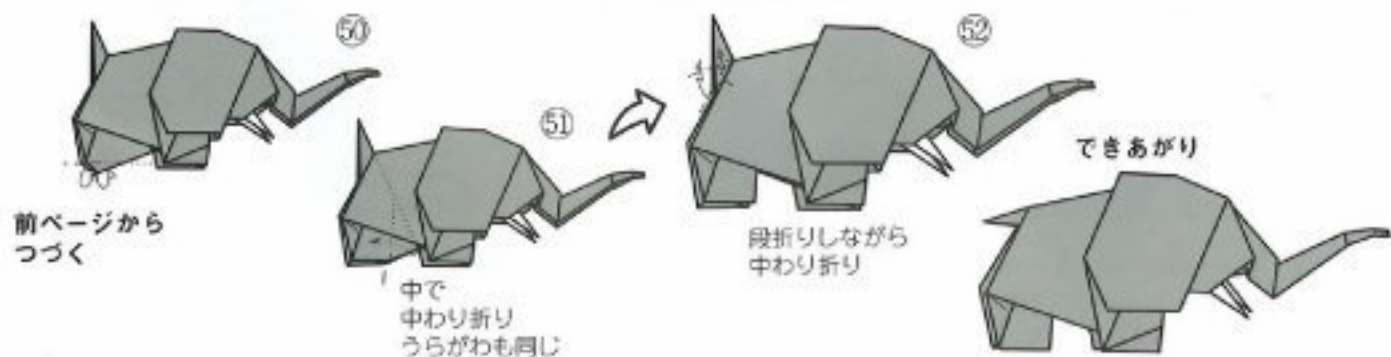
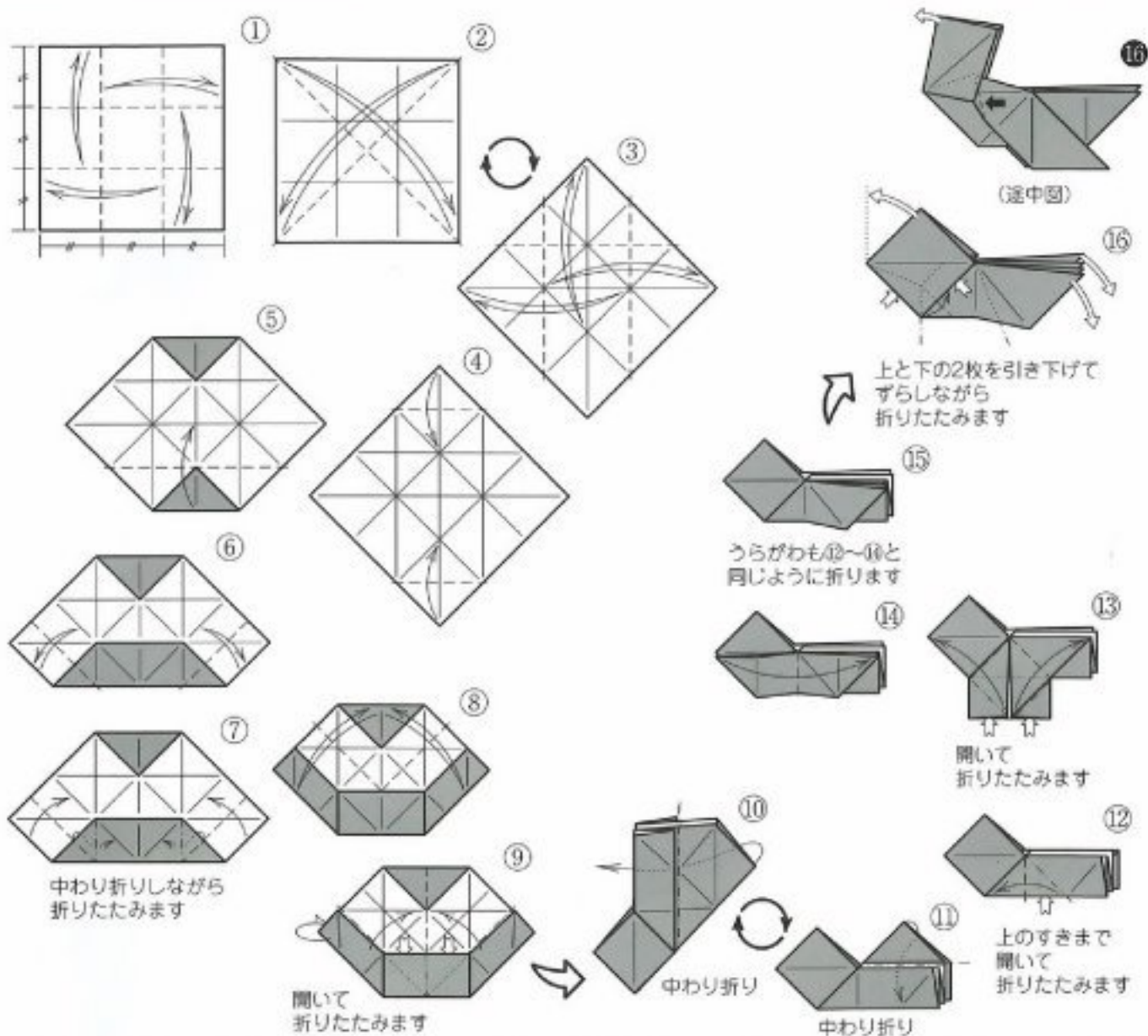

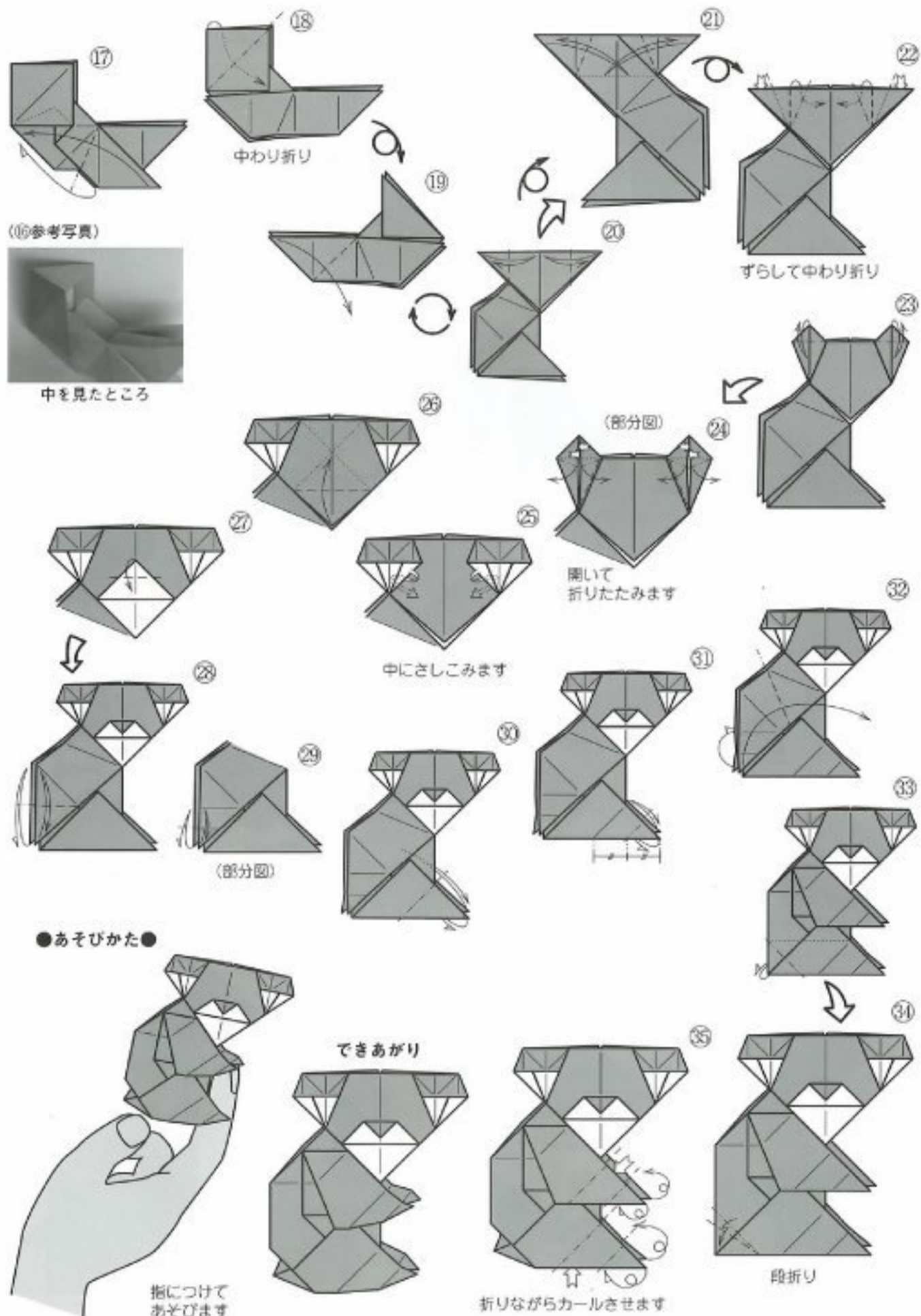

おすわりライオン

郷原利夫

この作品は、孫の絵本の中のライオンさんをモデルに作りましたので、少し漫画っぽくかわいい形になりました。立髪の⑥⑦では紙が重なって厚くなり少し折りづらいですが、頑張ってかわいいライオンさんにしてください。投稿後に目を大きくする折り方も考えました。収まりもよいようですのでお試しください。

使用枚数：3枚／正方形

(作者)

2002年1月24日 投稿

ざぶとん基本形 Blitz Base

立髪
Mane

①



ざぶとん基本形より

②



③



④



しるしをつけてます

⑤



○と○をあわせて折ります

⑥



⑦



⑧



開いて折たたみます



中の部分を引き出します

⑩



開いて折たたみます



開いて折たたみます

⑫

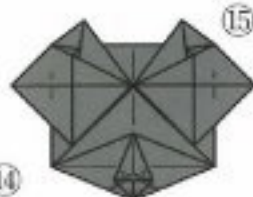

開いて折たたみます

⑬



⑭



⑮

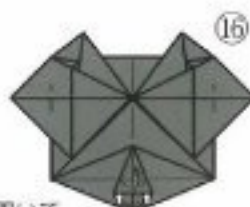
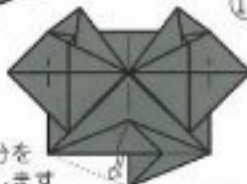

⑰



(部分図)

⑱



中わり折り

⑲

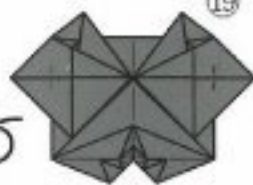

⑳



㉑



開いて折たたみます

できあがり



●紙の大きさのわりあい●



顔 Face

かんのん基本形 Door Base

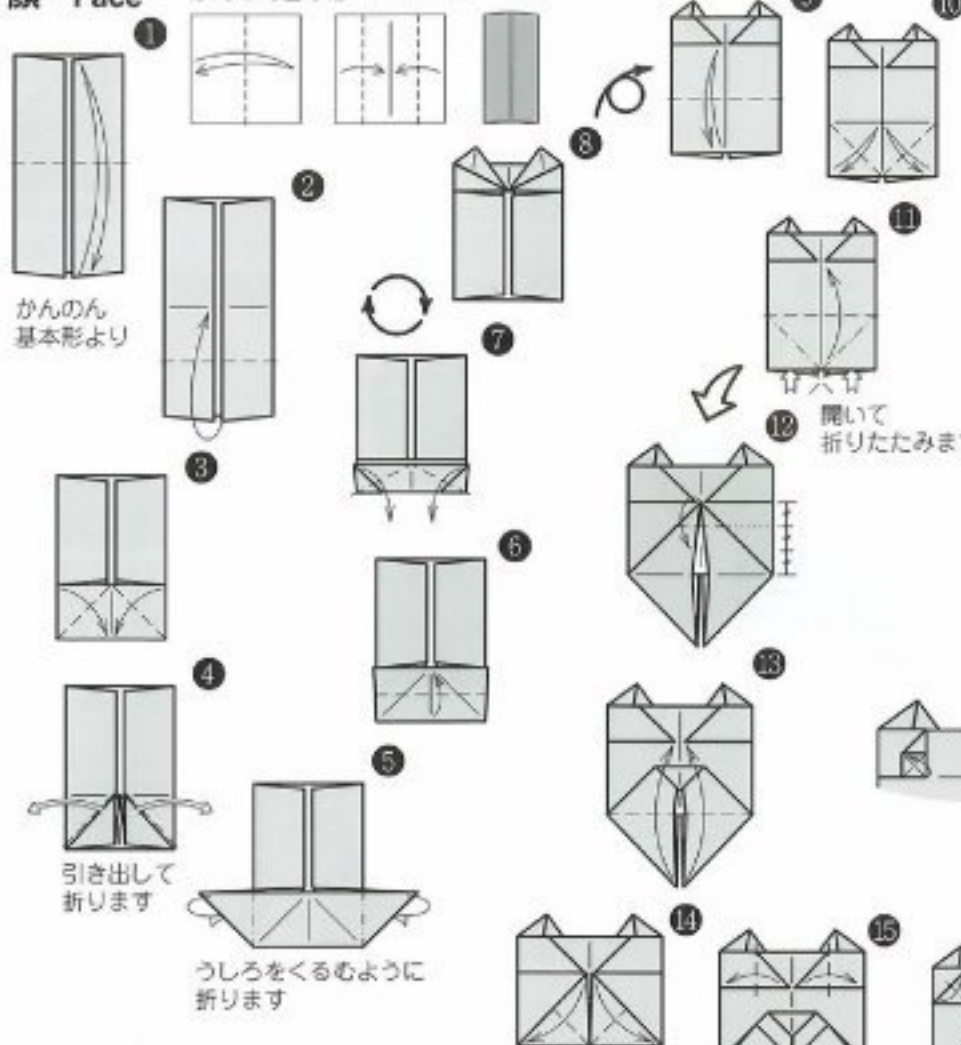

⑬から下のように折ると目が大きくできます

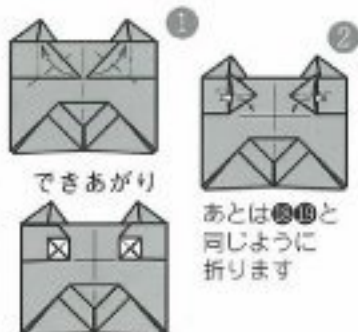

開いて折りたたみます



開いて折りたたみます

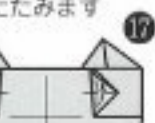

(部分図) 次ページにつづく

体 Body

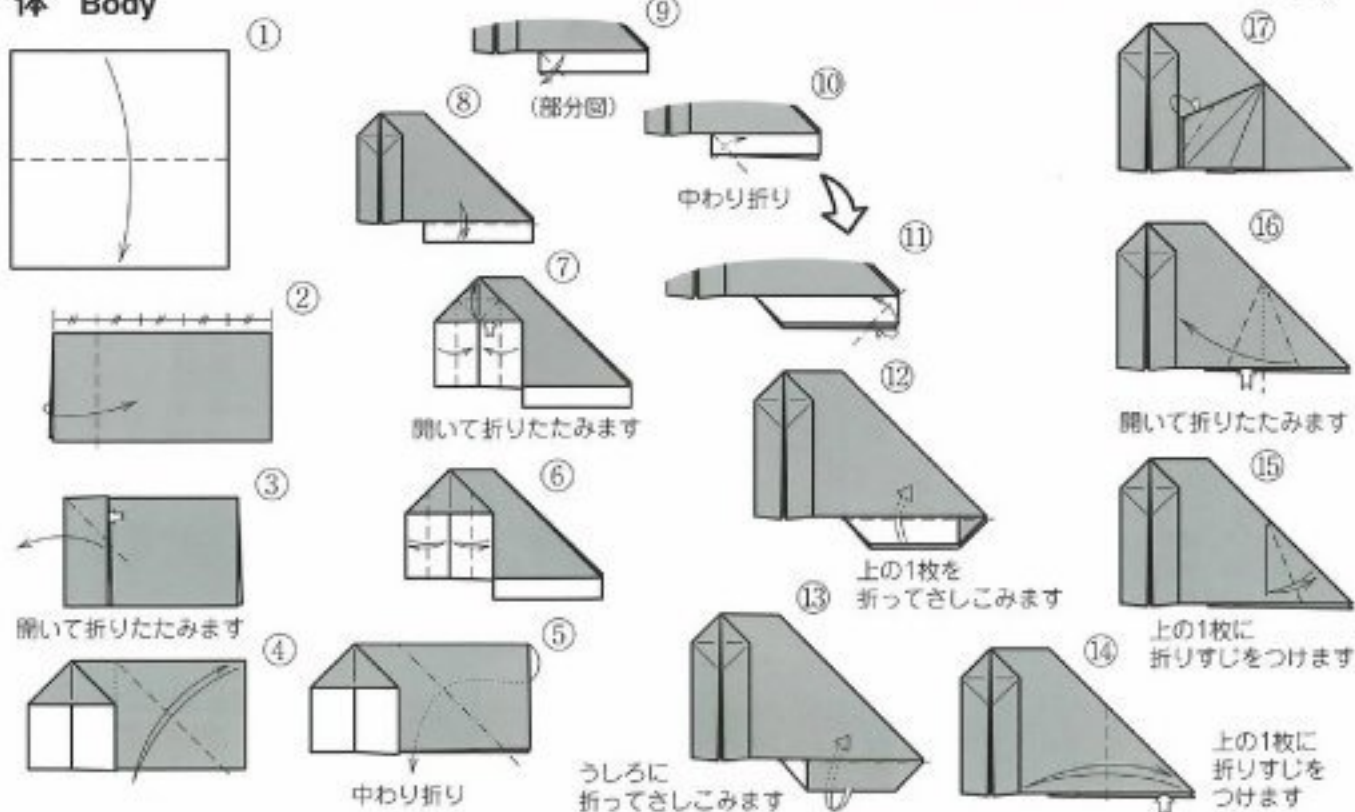



☆三方りんご、木 アレンジ：青柳祥子

ある日、木のおもちゃ屋さんでこのような形のりんごを見つけました。なるほどこれもりんごだ、と思い、すぐできた作品です。骨組みだけでりんごに見えるんですね。白で折って少しだけさし込むと雪だるまにもなりますよ。絵を描けばポケット付ドラえもんだ！ いろいろ楽しんでください。(作者)

使用枚数：各3枚／正方形と長方形

2006年8月18日 投稿

※伝承の三方の途中の形(⑦の静止した形)からできているので、作者はこの作品名をつけられました。(編)

●紙の大きさのわりあい●



本体 Body

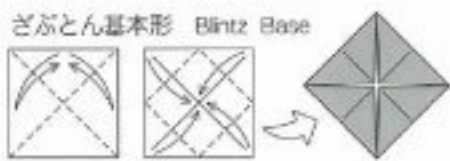
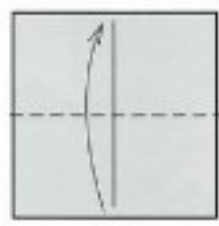

前ページからつづく

●くみあわせかた●

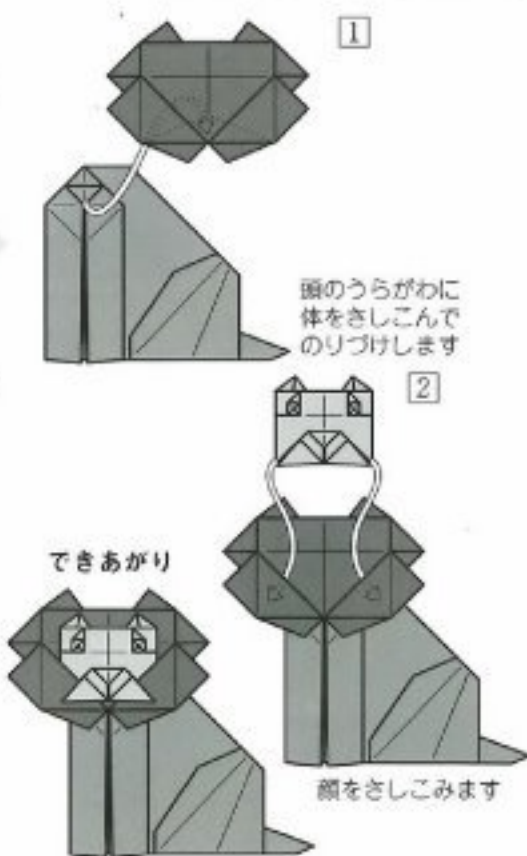
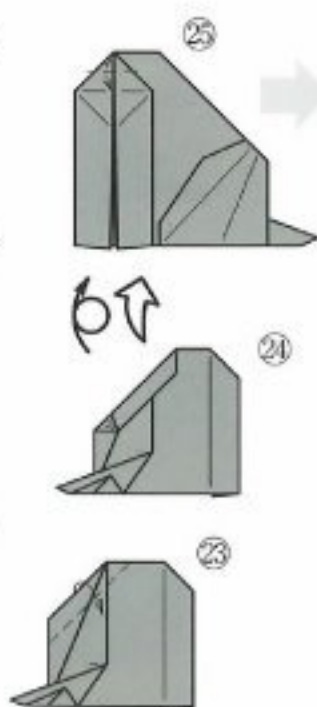
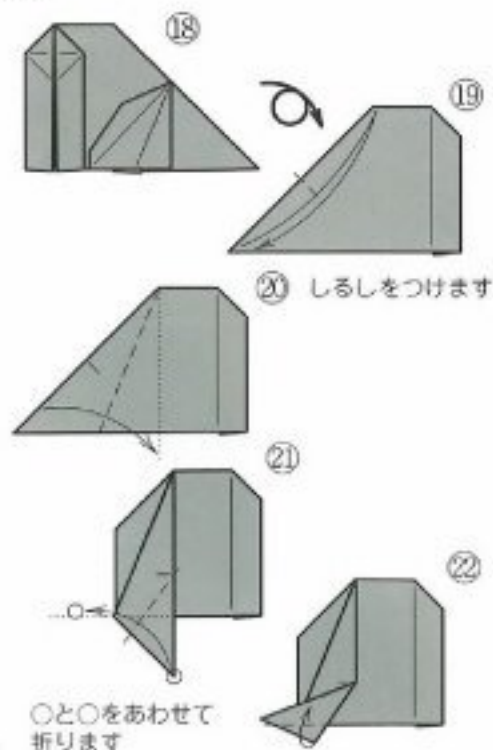

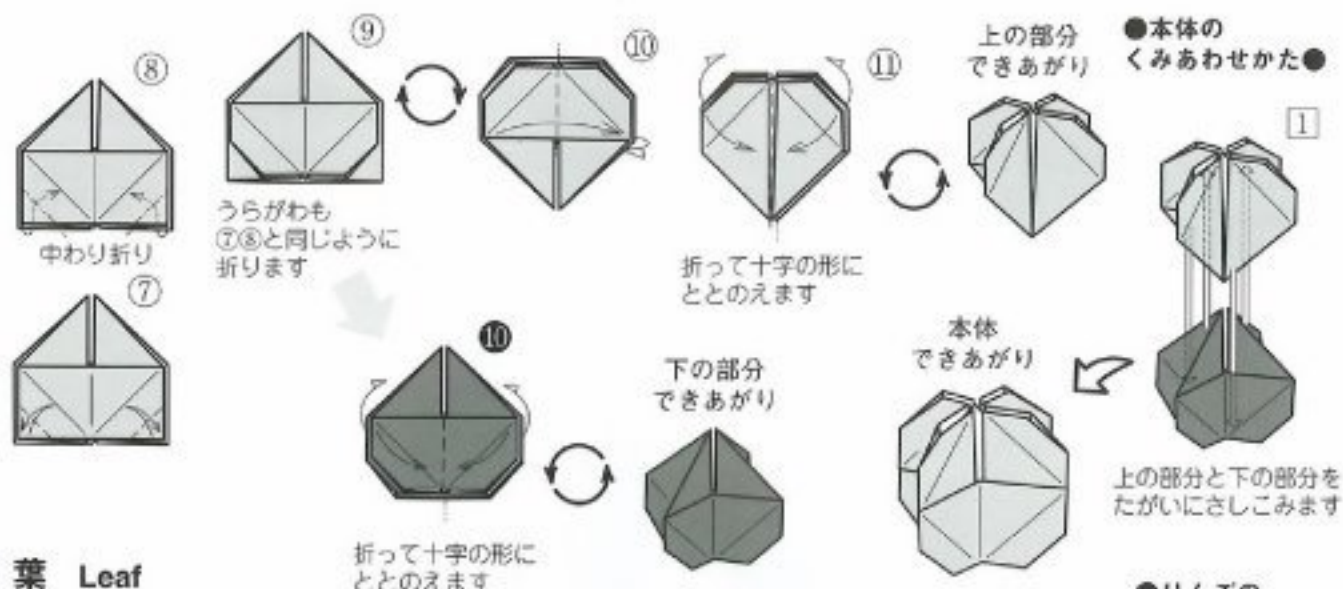

葉 Leaf

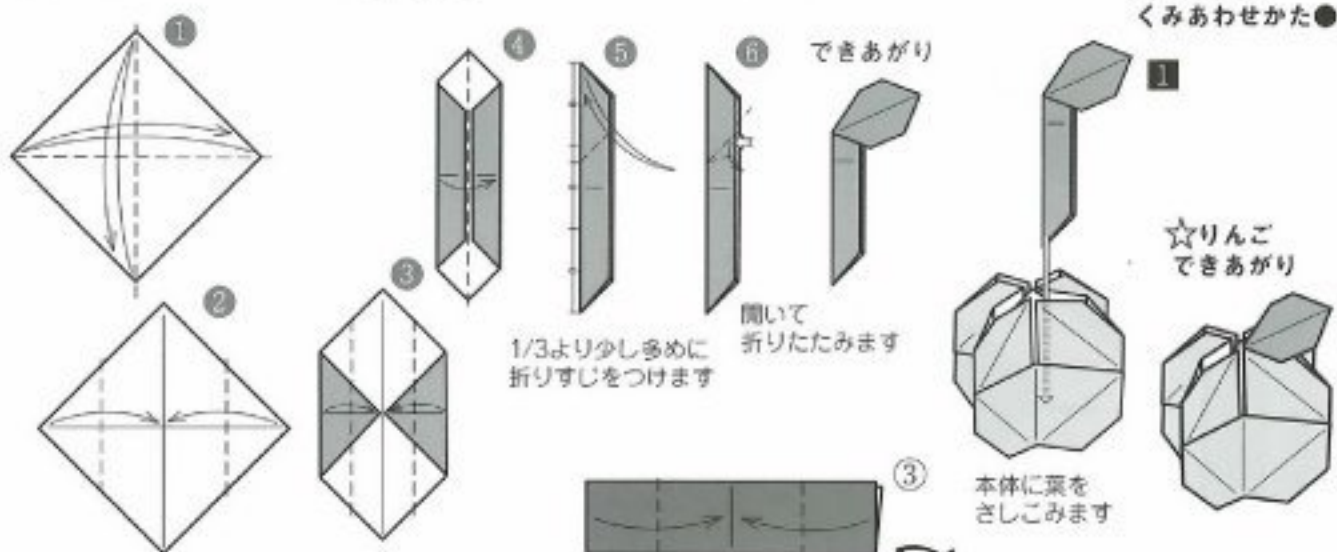

幹 Trunk

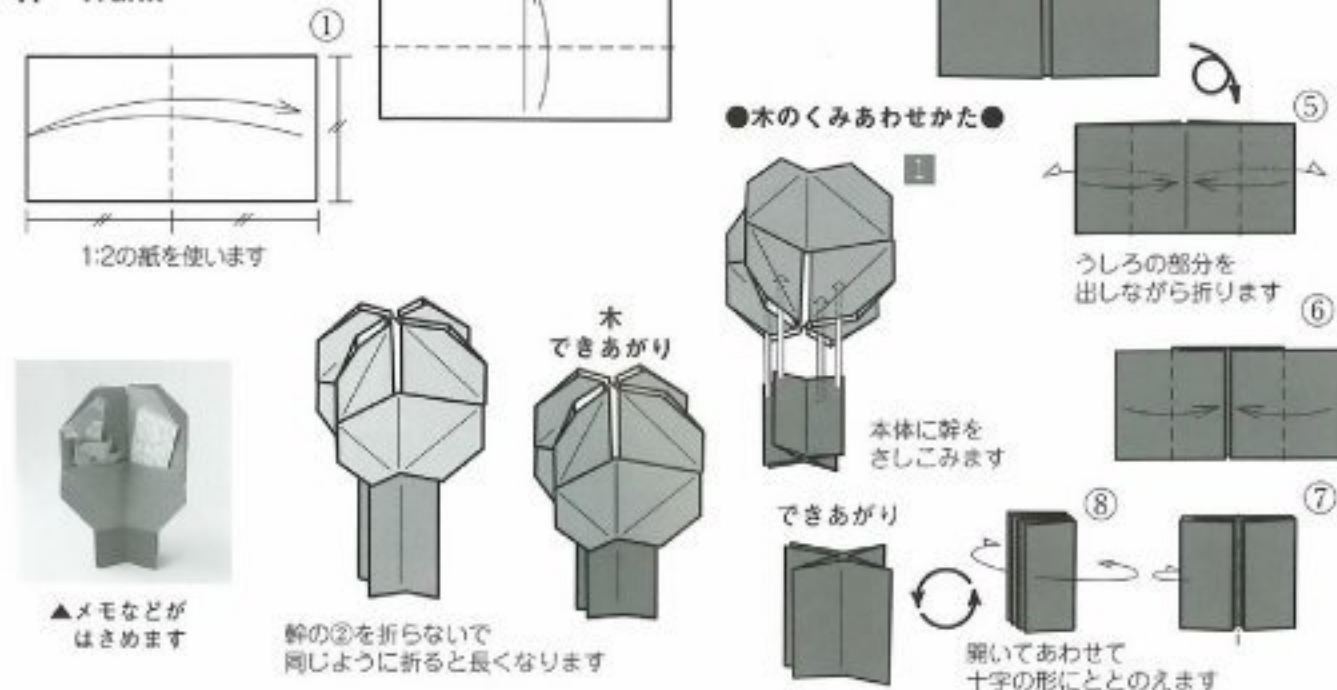

かんたんコスモス

鈴木恵美子



花瓶の水を替えられない人や生花禁止の病気の人に喜ばれる折り紙の花…。折りが簡単なので、折る心をこめたくて花びらに細かいスジを入れたら「本物みたい!」と感激された後、「この紙、どこで買ったの?」と聞かれました。(作者)

使用枚数: 9枚/正方形

2006年10月16日 投稿

花びら Petal

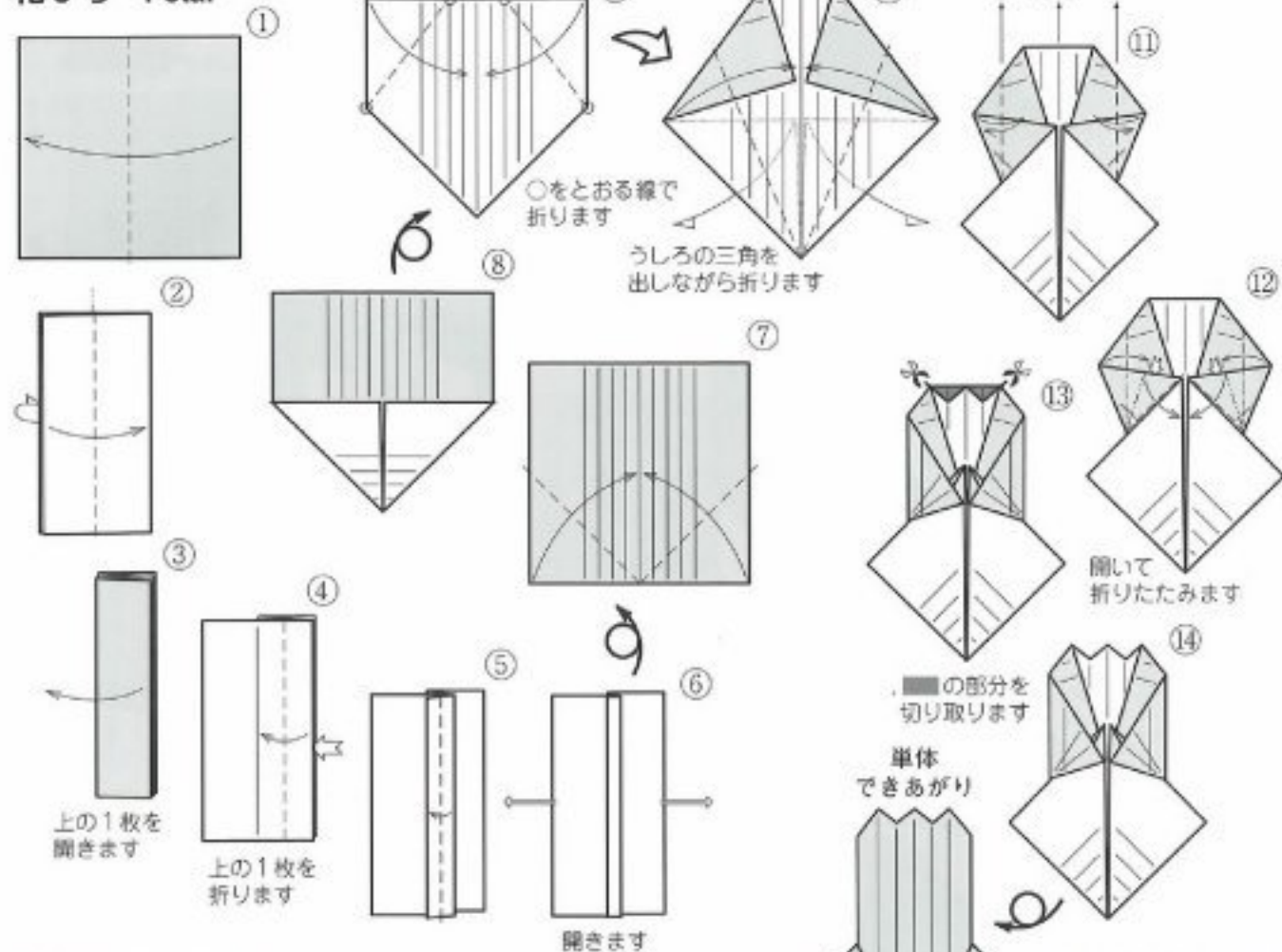

◆デイサービスなどでは市販の造花を使い、茎、花心、葉は造花のまま利用し、花だけを折り紙にだけ替えると「作業が楽しい」と言われます。取り去った造花の花びらは折り紙マジックなどに再利用します。(作者)

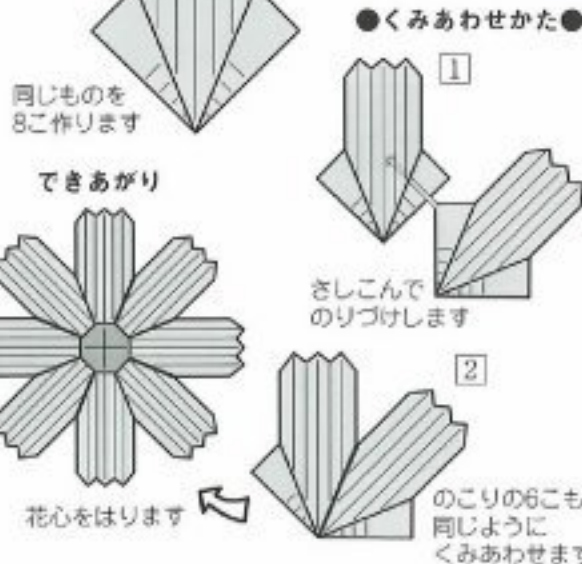

●紙の大きさのわりあい●

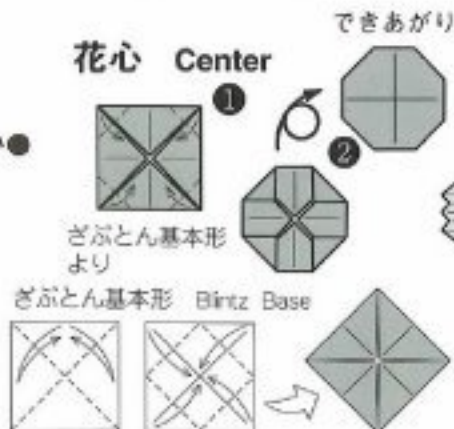
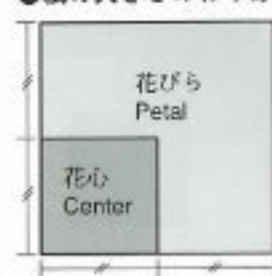



Popping turning by Ms.Ayako Kawate

☆ポン! クルリン

川手章子

二そう舟基本形にほんのちょっと折りを加えただけの作品ですが、ポン! と押して手を放すとクルリンとひっくり返ります。両目を描くとフクロウの顔のようです。お子さんたちに折ってもらえたら、と思いました。

(作者)

使用枚数：2枚/正方形

2007年5月11日 投稿

① かんのみ基本形より

②

③ 開いて折たたみます

④

⑤ 開いて折たたみます

⑥ かんのみ基本形 Door Base

⑦ しるしをつけます

⑧

⑨ うしろの三角を出しながら折ります

⑩

⑪

⑫

⑬

⑭ はんたいがわも⑪⑫と同じように折ります

⑮

単体できあがり

同じものを2こ作ります

●あそびかた●

指で押してひっくりかえしてあそびましょう

できあがり

●くみあわせかた●

① 目をかきましよううらがわにもちがう目をかきます

たがいにさしこみます

サッカーボール

土戸英二

旧作（「230号」「290号」掲載：ともに絶版）から数えて3度目の掲載になります。この作品は幸せな作品で、2006年5月16日に日本テレビ系で放映された「サッカースペシャル！ ジーコジャパン登場！ GO ドイツ大応援SP」の番組企画のひとつ「勝利の願いをこめた王 JAPANからの贈り物」として、同年3月に開催された野球の世界大会 WBC 日本メンバーがサッカー日本代表に各自がユニットをひとつずつ折り、応援メッセージを書いて送った作品の改訂版です（関連記事「372号」）。特に、テキサス・レンジャーズの大塚昂則投手が一所懸命に折っている姿は作者冥利につきました。

(作者)

ユニット1 Unit 1

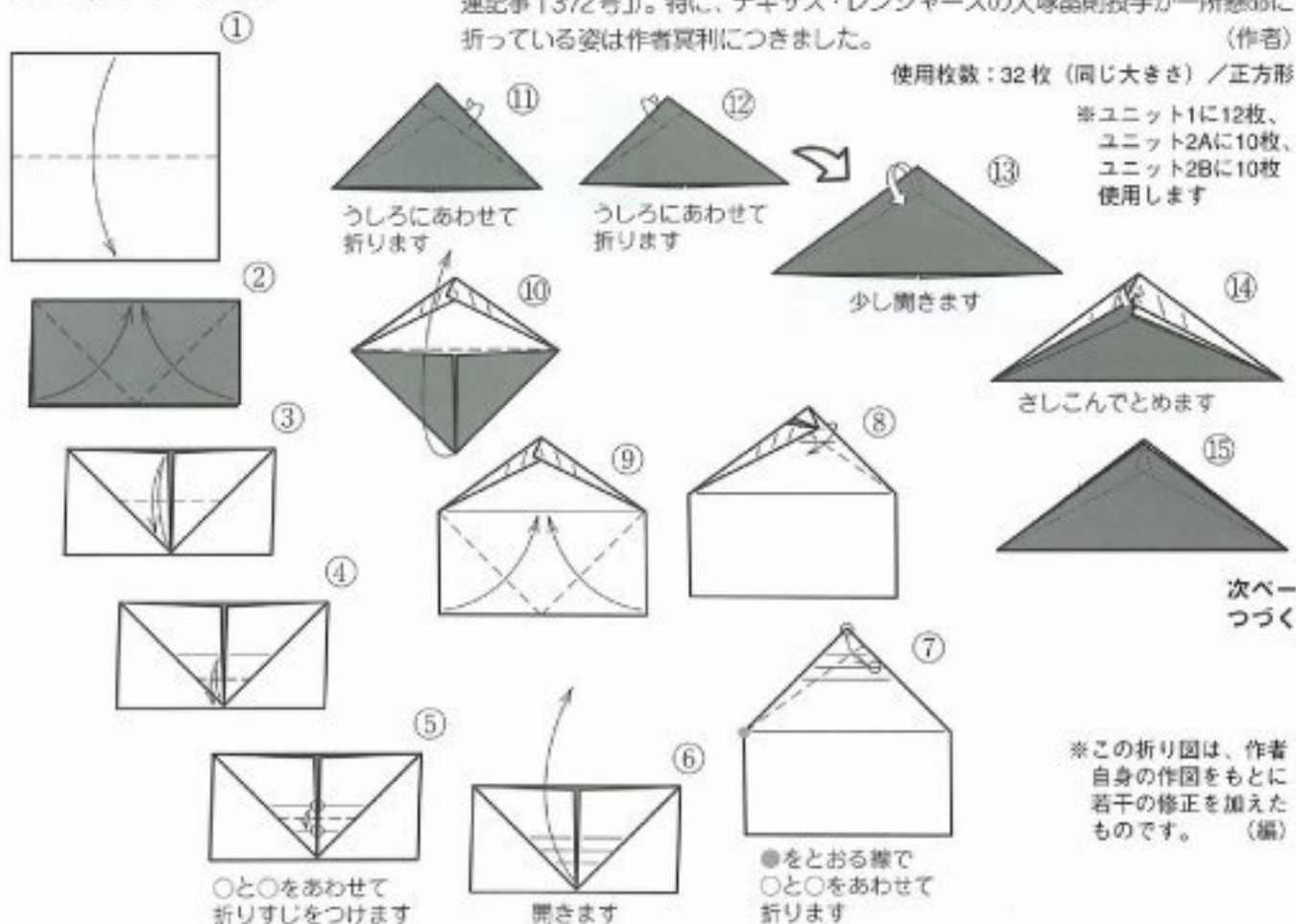

できあがり

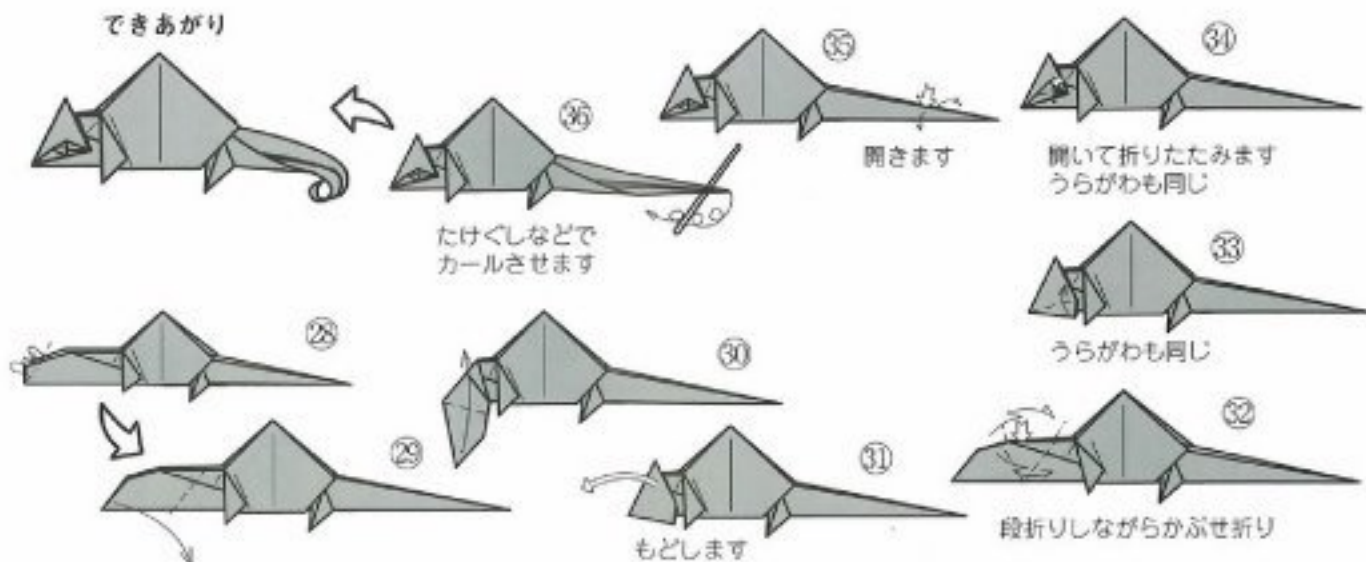

※参考図（展開図）

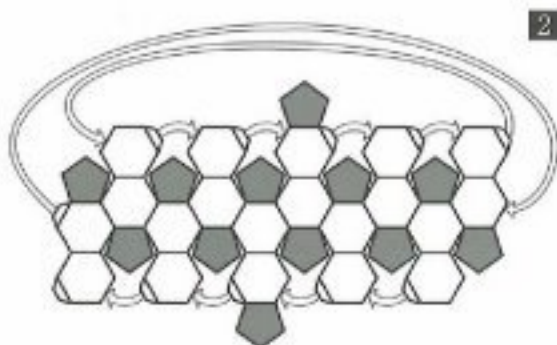
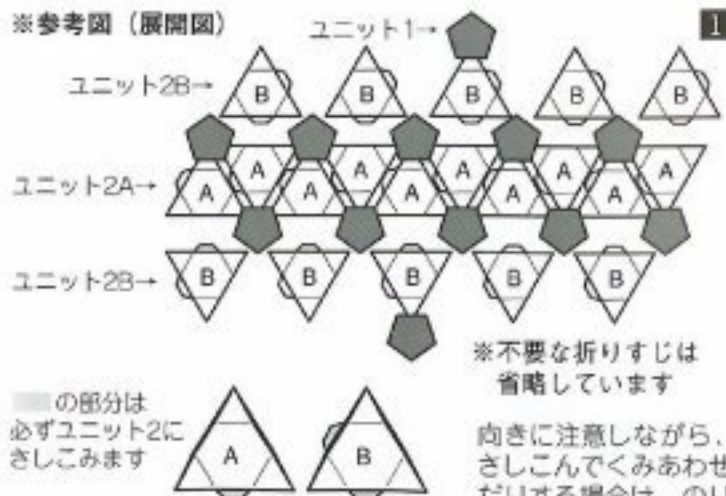

向きに注意しながら、ユニット1、ユニット2A、ユニット2Bを図のようにさしこんでくみあわせます。のりなしでも組めますが、長期の保存や、遊んだりする場合は、のりづけをした方がよいでしょう

●くみあわせかた●

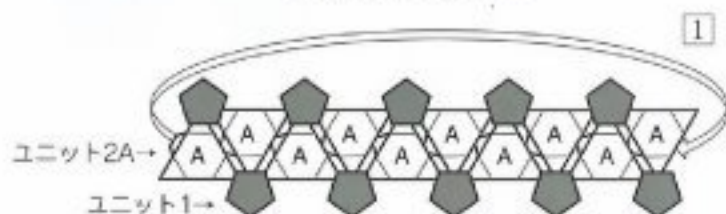
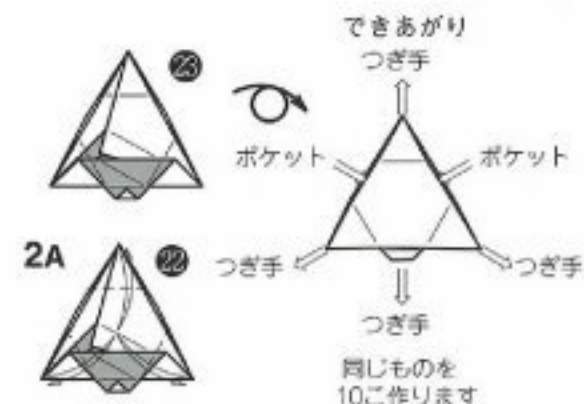

ついている折りすじでしっかり折りすじをつけます

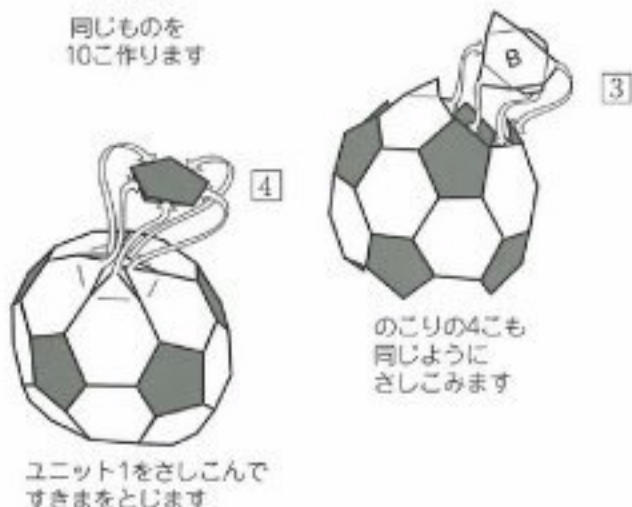
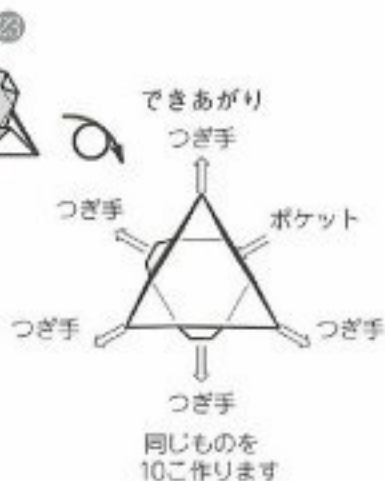

ストレッチング

川手章子

ストレッチ体操の2ポーズを表現してみました。自分の体ではとてもここまでできませんので、せめて折り紙でストレッチした気分を味わおうと思います。立ておくこともできますよ。

(作者)

使用枚数：各2枚/正方形

2006年12月21日 投稿

体 Body

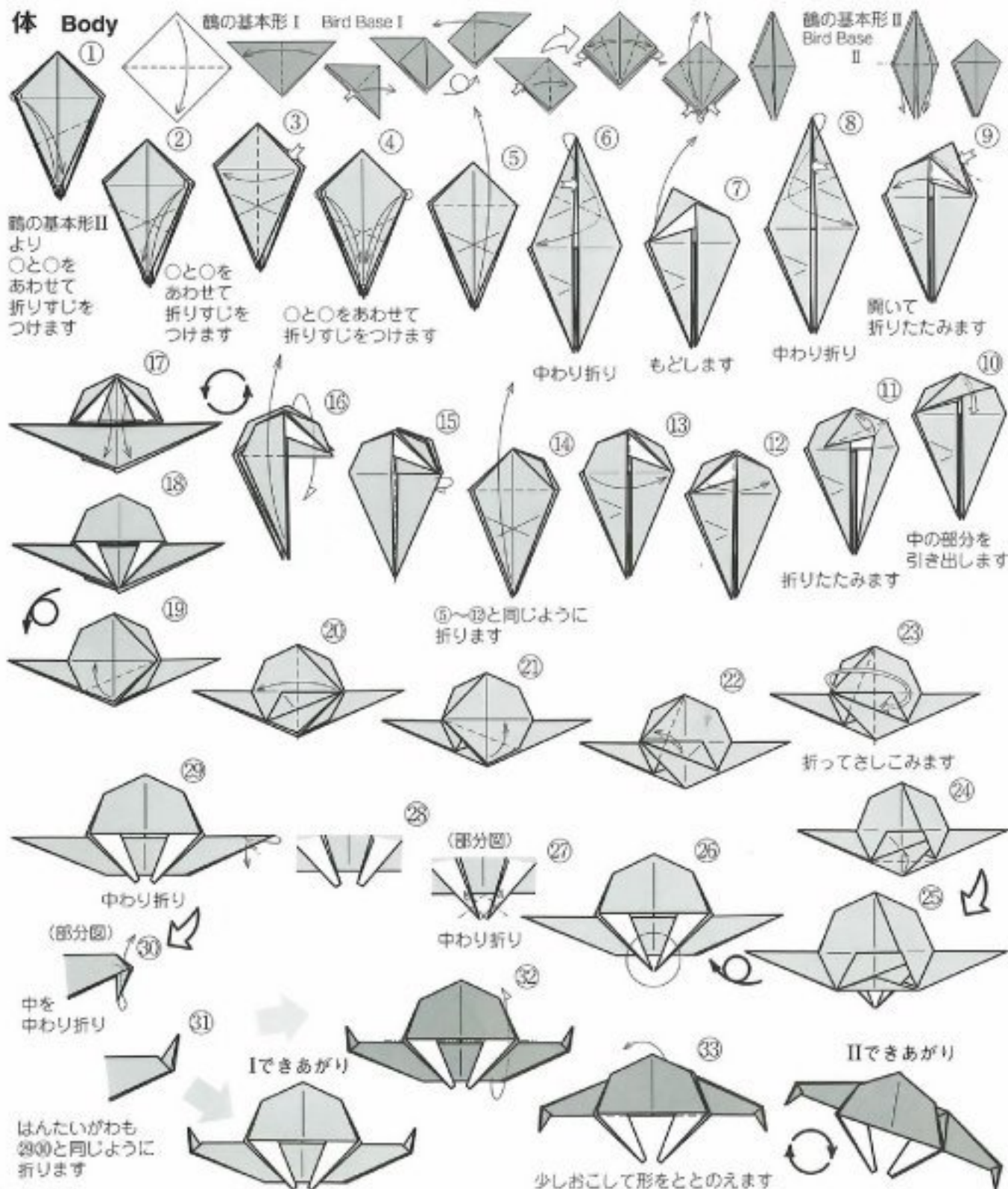

魔女のカード

青柳祥子

イーッヒッヒッヒッ… 満月の夜をほうきに乗って、突如に魔女が飛んでいます。私もほうきに乗って飛べたらなあという思いでできました。ほうきの先がメッセージカードになっています。さあ開けてみてください。魔女からのメッセージは何?? ハロウィンパーティのくじにも使えますね。もちろん賞品はあなたが折った折り紙??です!

(作者)

使用枚数: 2枚/正方形

2007年2月22日 投稿

●紙の大きさのわりあい● 本体 Body

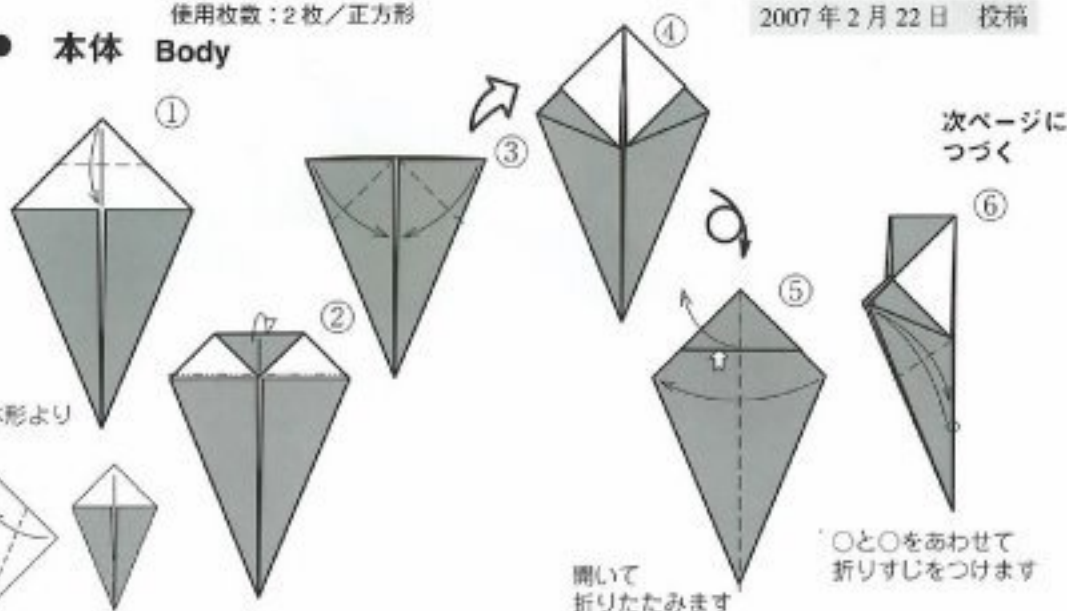

頭 Head

風船基本形 Waterbomb Base

●紙の大きさのわりあい●

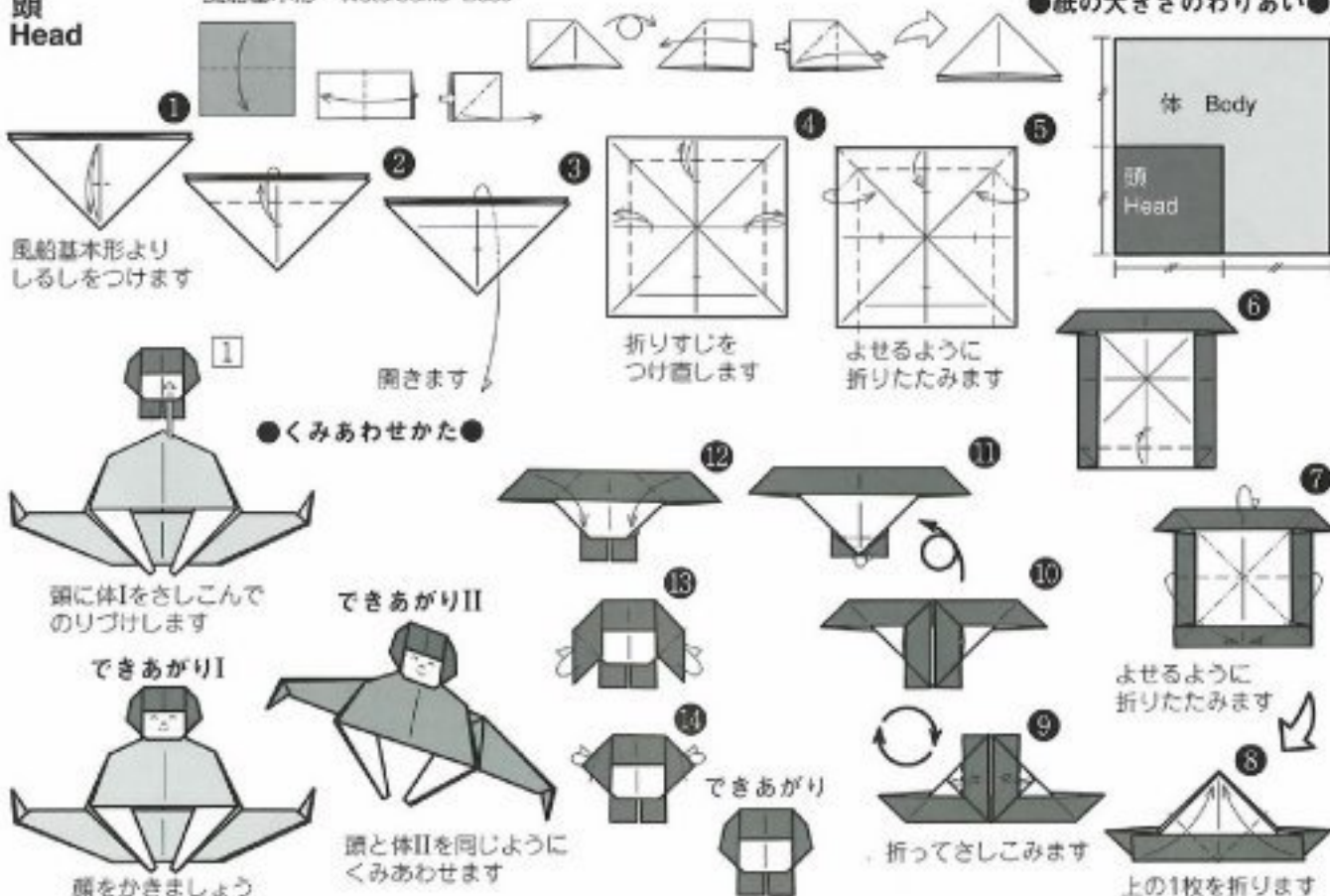

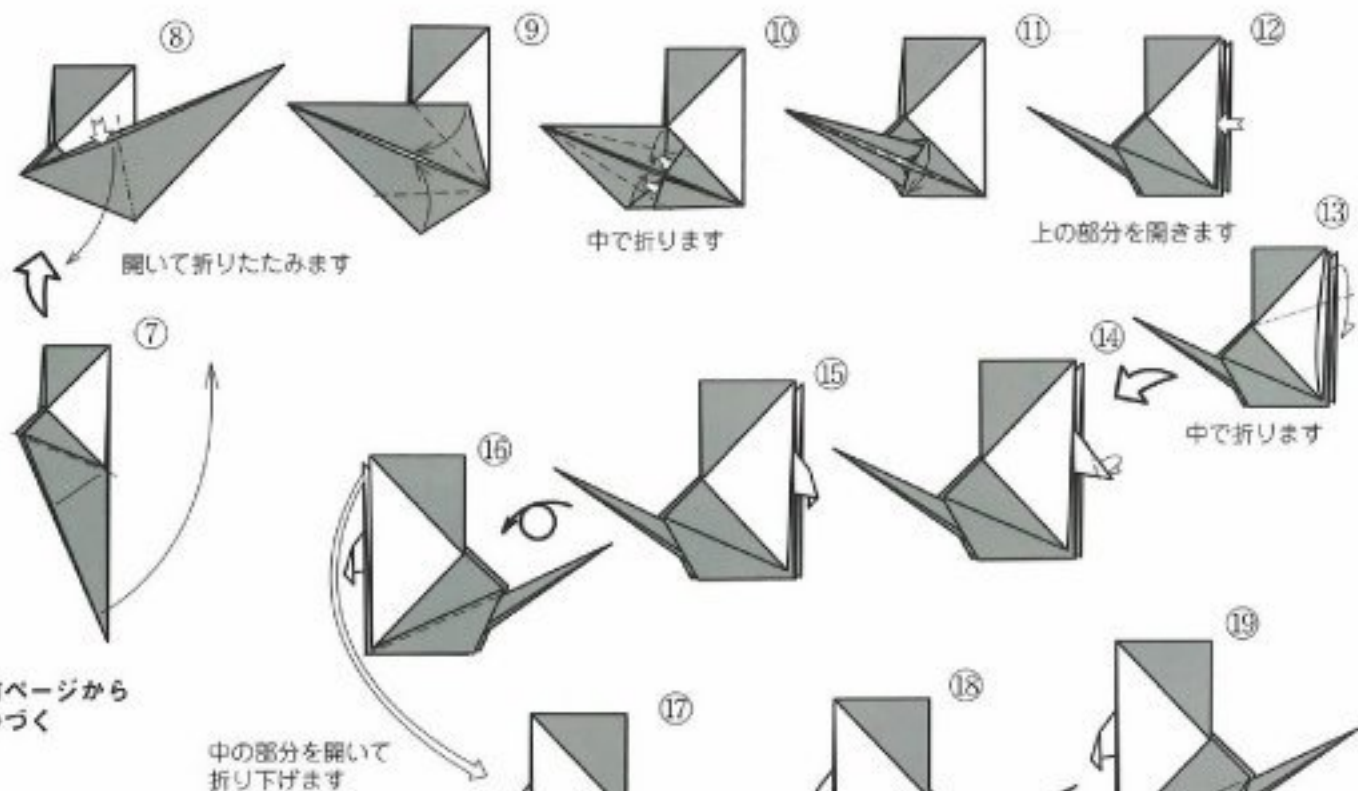

前ページから
つづく

ほうき Broom (伝承のコップより)

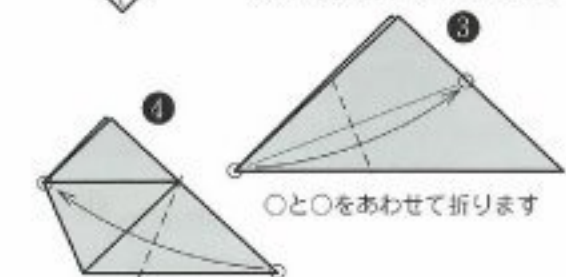
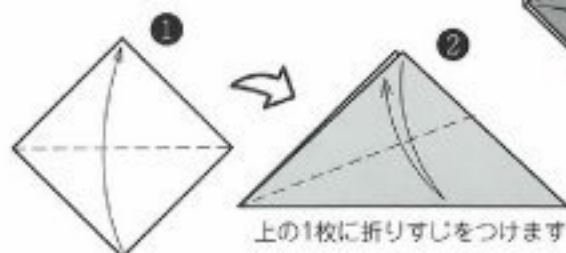

〇と〇をあわせて折ります
できあがり



Happy Halloween
メッセージをかきましよう
折る前に紙のうらがわにかいてもよいでしょう

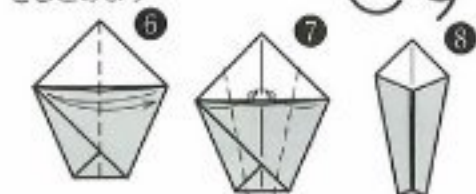

●くみあわせかた●

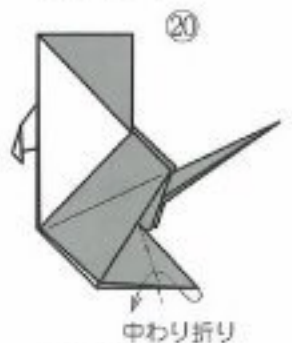
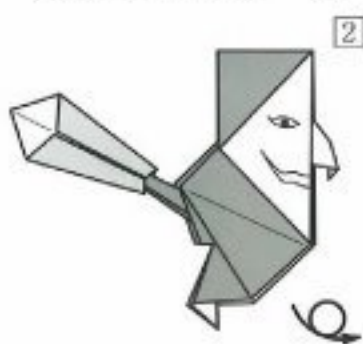

できあがり
顔をかきましよう



ハロウィンバッグ

乾 君江

②で折ったところをのりづけしなければ、立てられません。キャンディーを入れて、子どもたちにプレゼントしてみたらいかがでしょう。そのまま飾っても、かわいいと思います。

(作者)

使用枚数：2枚／正方形と長方形

2005年10月19日 投稿

本体 Body

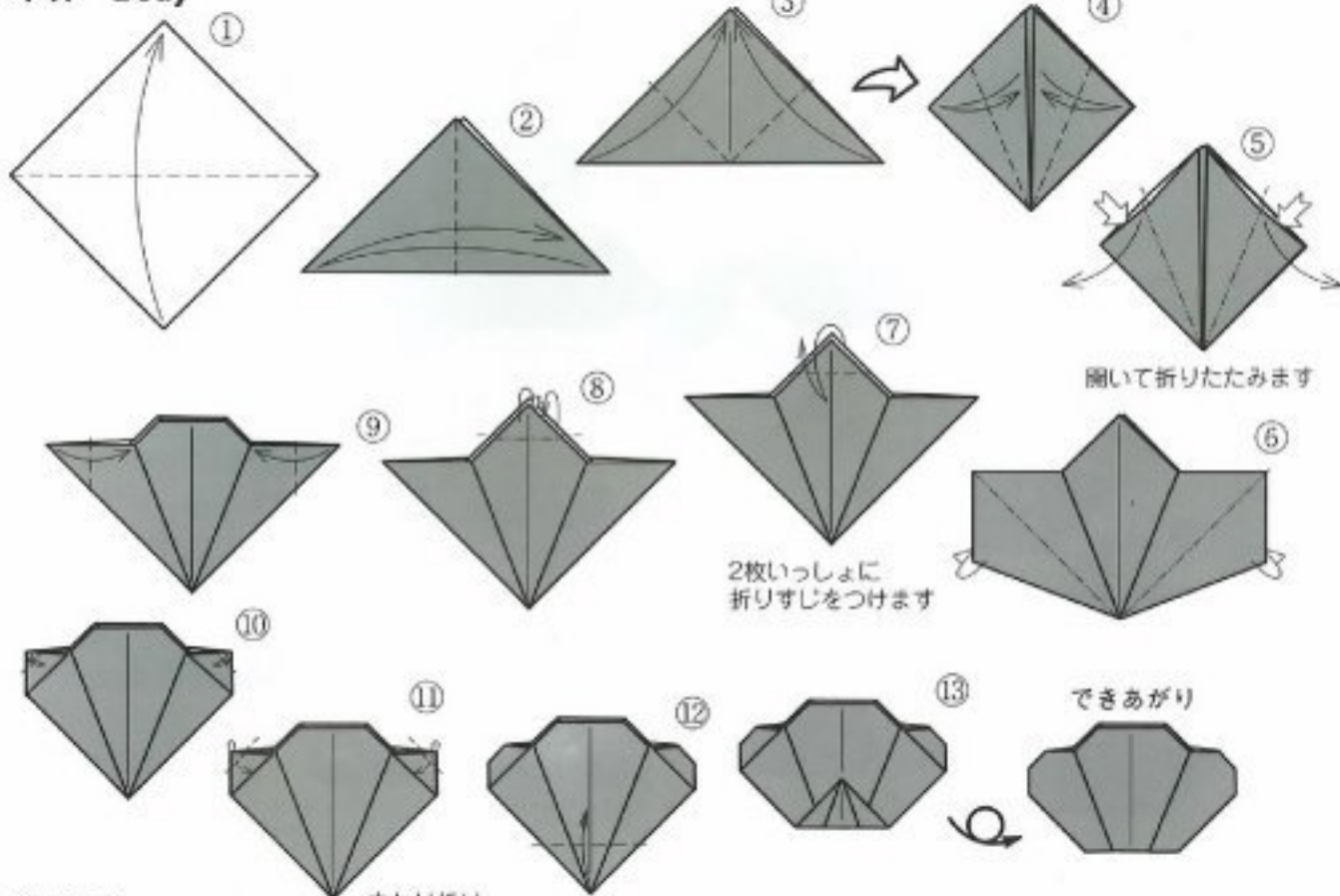

持ち手 Handle

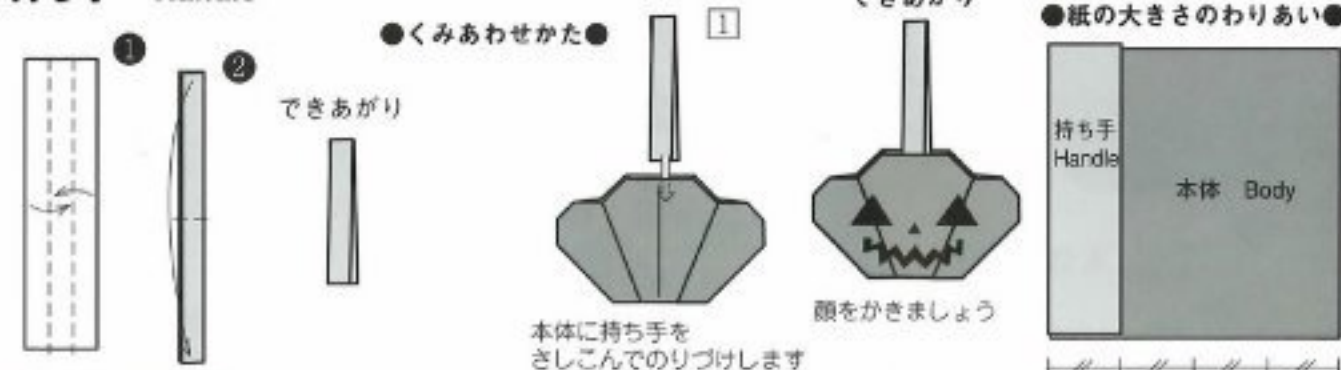

●ミニ知識●

◇ハロウィン…10月31日。ヨーロッパの古代ケルト人は11月1日が新年で、大晦日の10月31日には死者の霊が戻ってくると考えていました。それが起源となっている行事です。幽霊や魔女に変装した子どもたちが「Trick or Treat」（お菓子くれなさいたずらするぞ）と言いながら家々を回ります。

◇鉄道の日…10月14日。1872(明治5)年9月12日、東京の新橋と横

浜の間にはじめて鉄道が開通し、それを記念して、1922(大正11)年に、旧国鉄(現在のJR)が新橋に当てて10月14日を「鉄道記念日」に制定したのがはじまりです。

●参考図書…「今日は何の日? 年中行事・記念日事典」(学研)、「記念日・祝日の事典」(東京堂出版)、「朝日新聞」、「おうちで殖山動物園」(エムジー・コーポレーション)、「動物園」(新風舎)

デュアル・モード・ビークル (DMV)

納所克志



ふせた箱に窓や車輪を貼りつけるだけのものではなく、客室に人形やキャラクターを乗せるモデルにしたいとポディーと車輪の強度を考えました。模型を造る気持ちで組み立てて楽しんでください。

(作者)

▲バリエーション

使用枚数：9枚／正方形と長方形



▲人形などを乗せましょう

タイヤ (道路用) . Wheels for the car

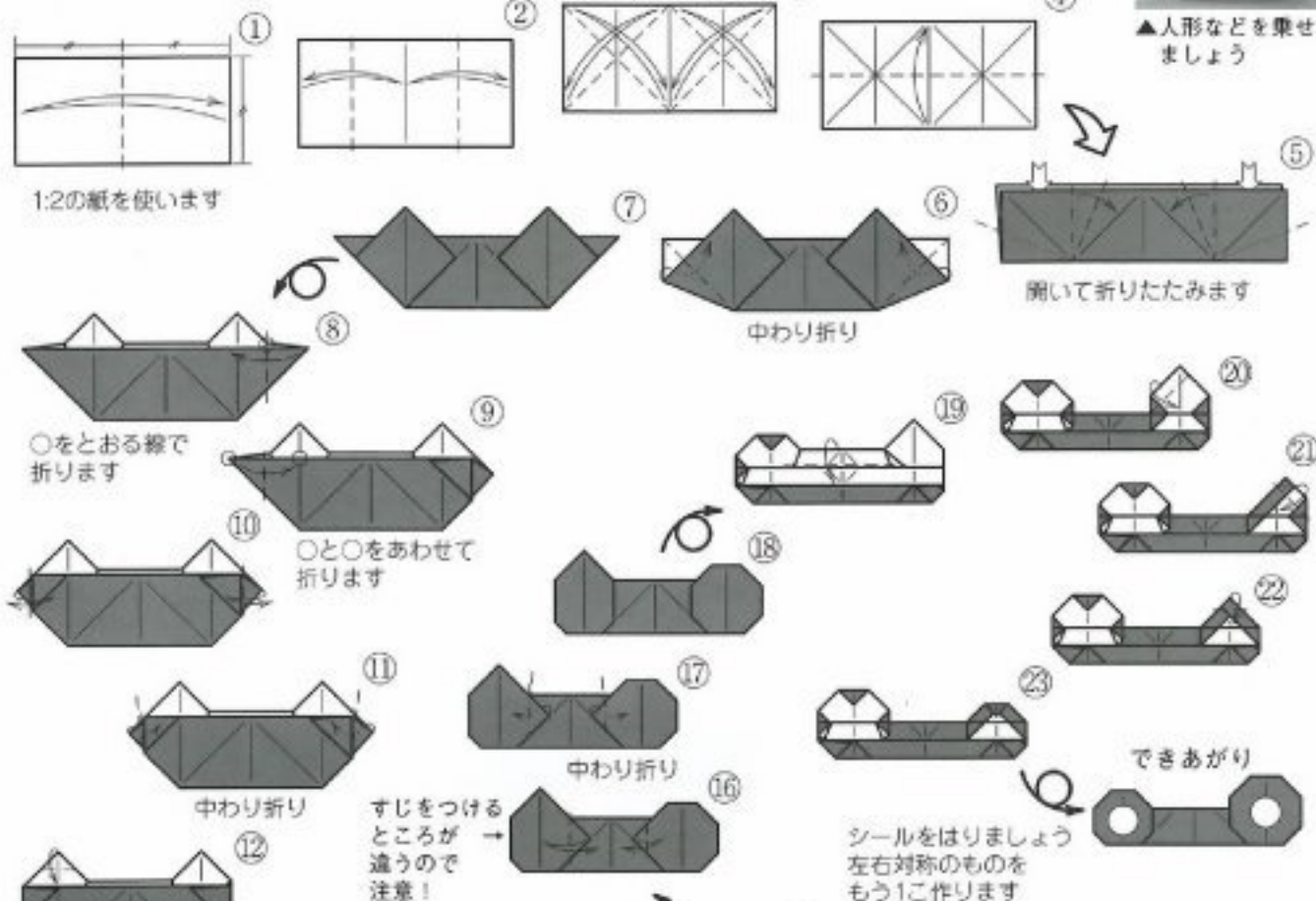

本体 Body

●紙の大きさのわりあい●

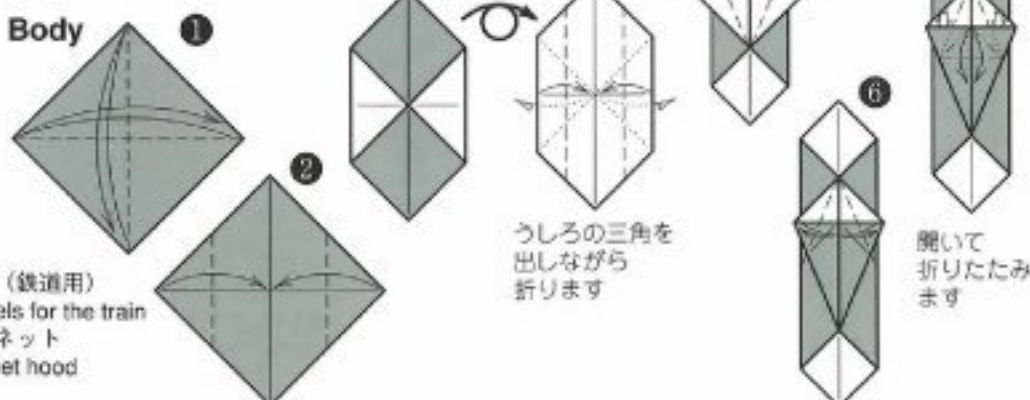

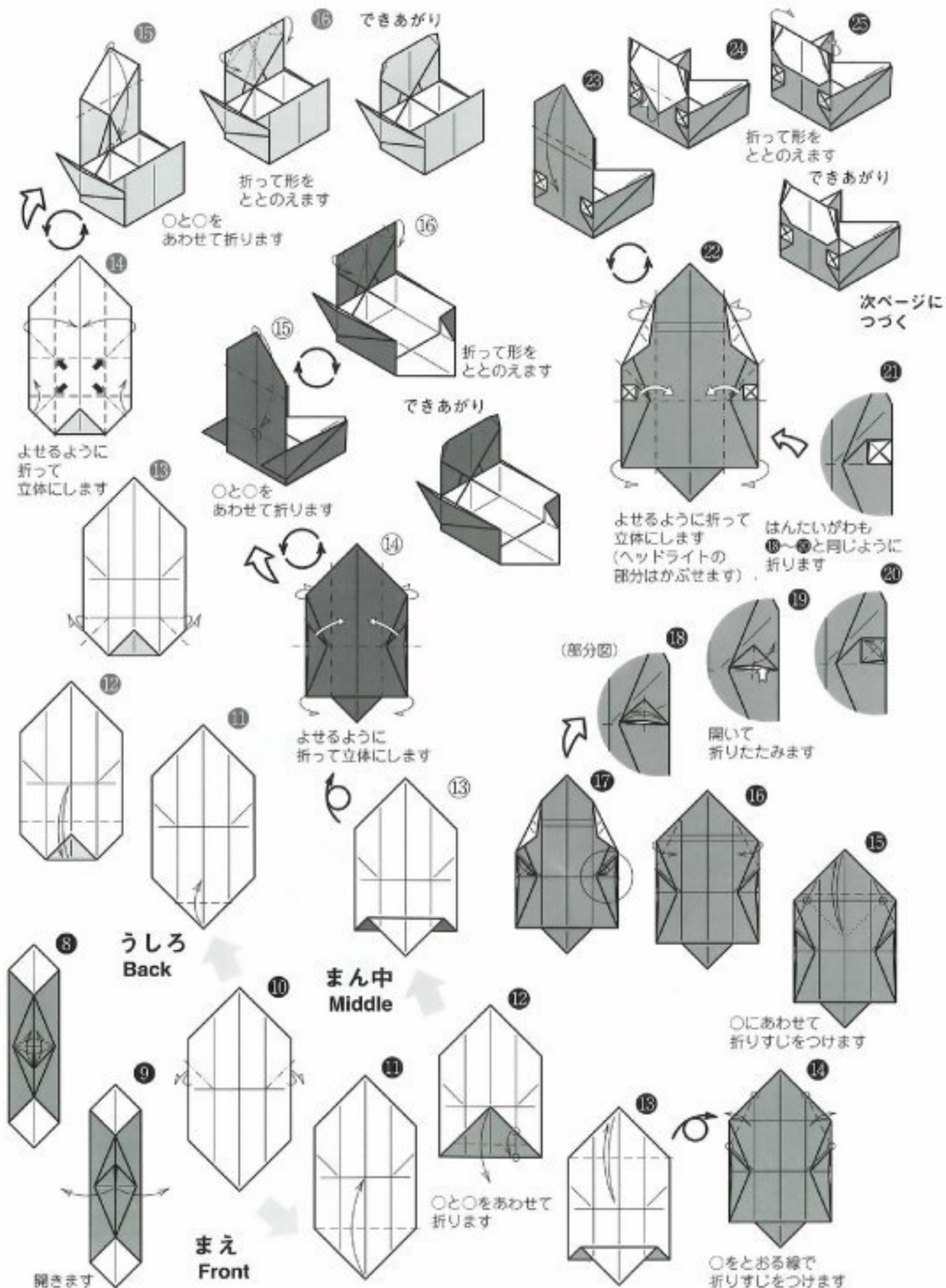

車輪 (鉄道用) Wheels for the train

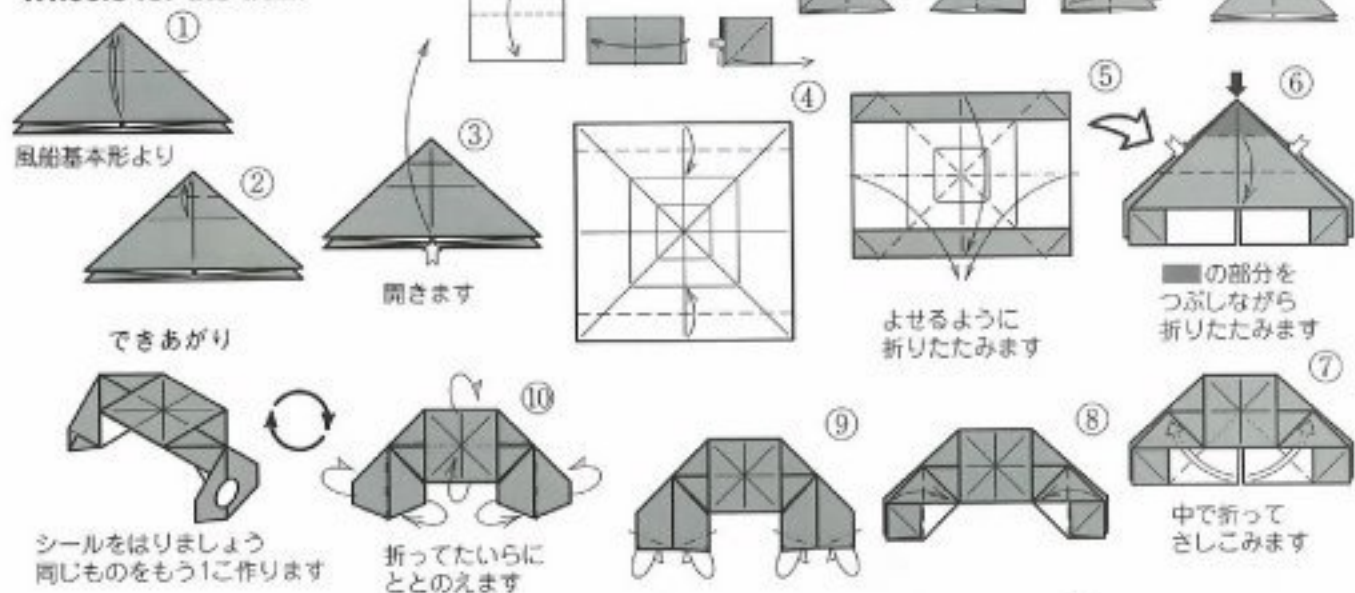

ボンネット Bonnet hood

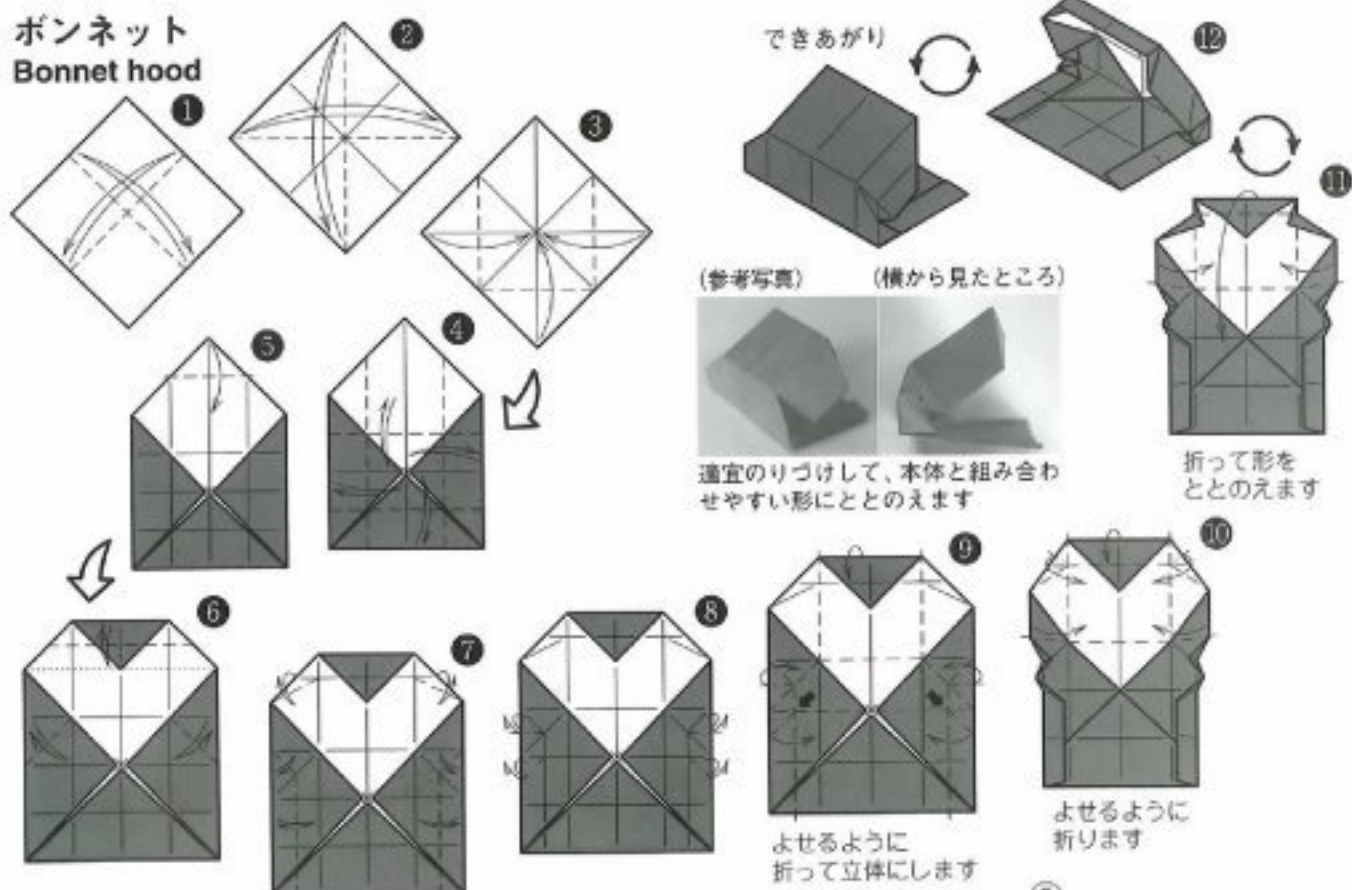

屋根 Roof

