

パラサウロロフス

Parasaurolophus

かものはし竜 白亜紀

体長 約10m

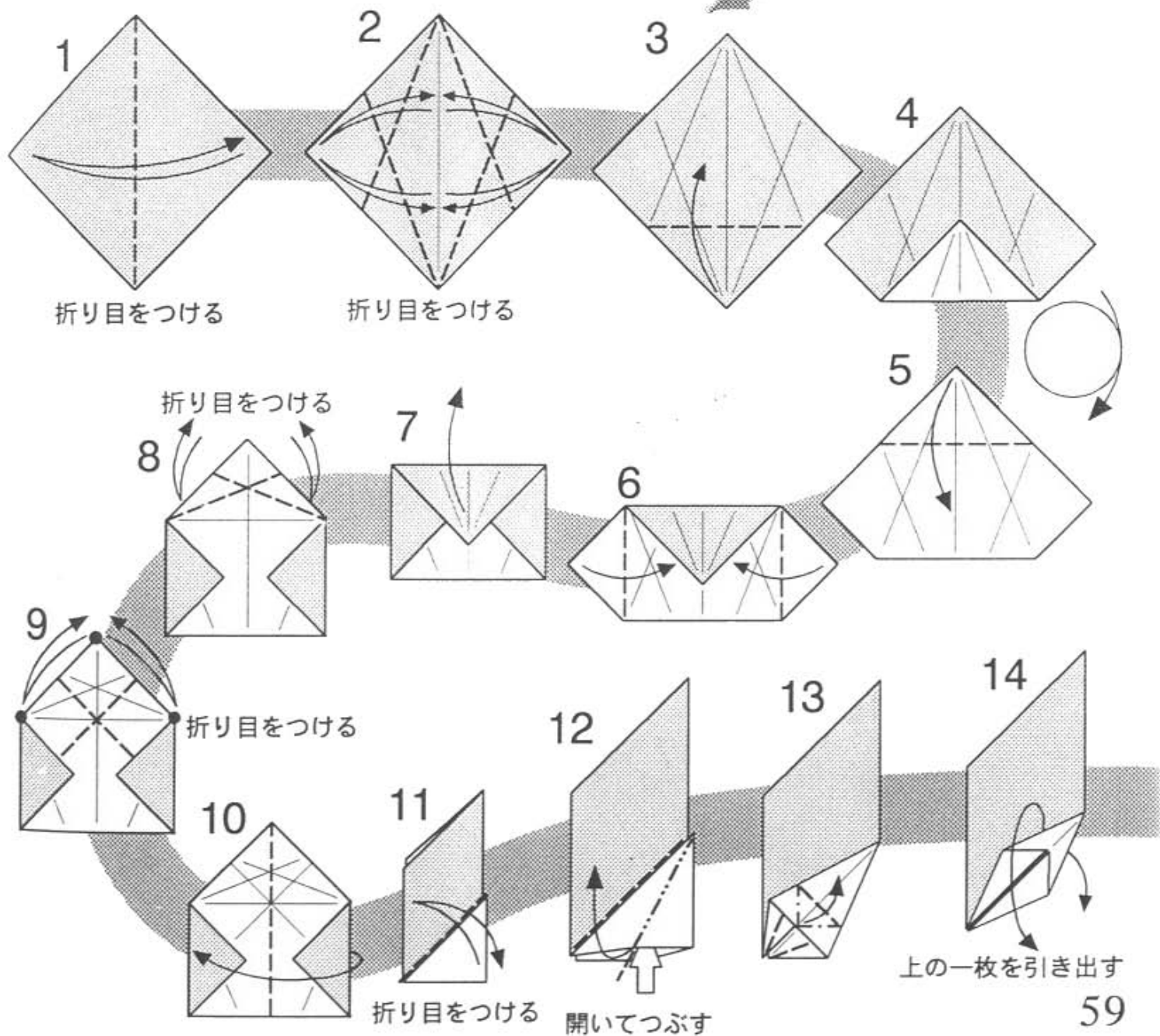
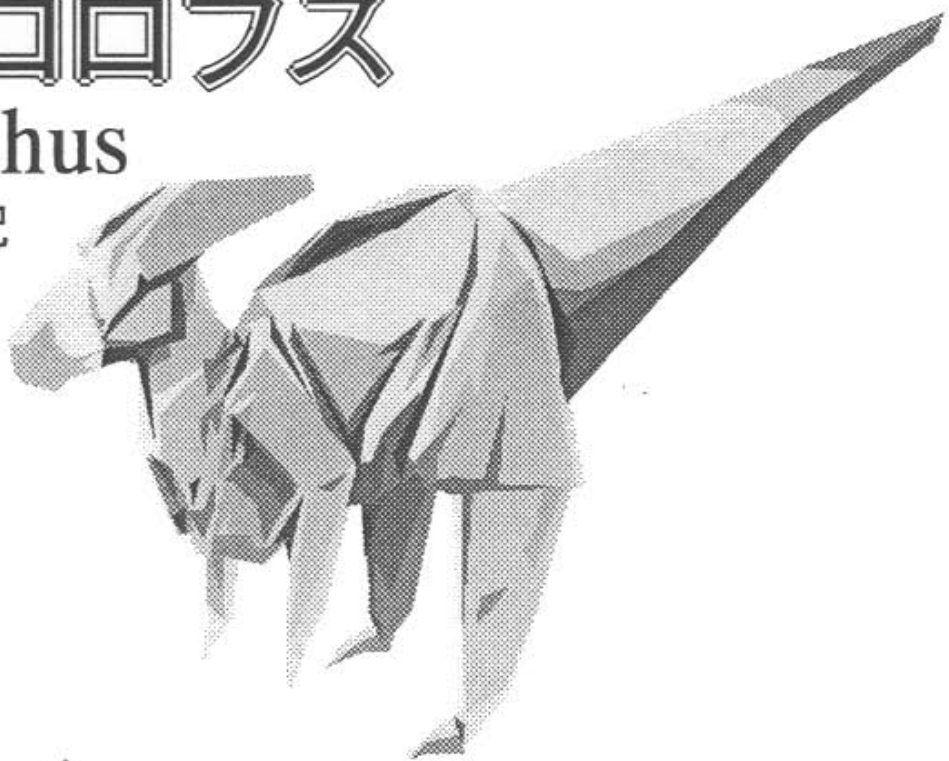

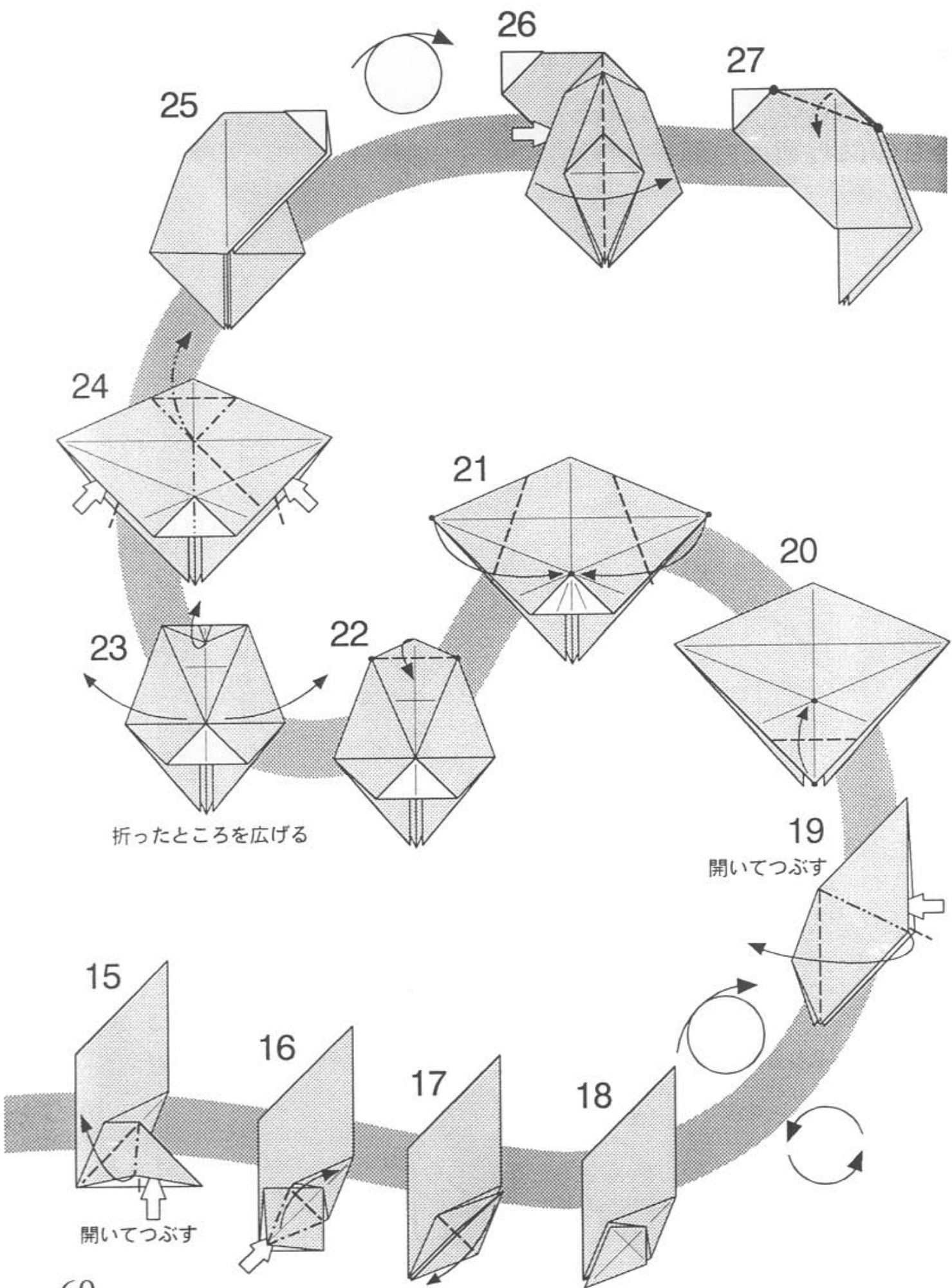

折ったところを広げる

開いてつぶす

開いてつぶす

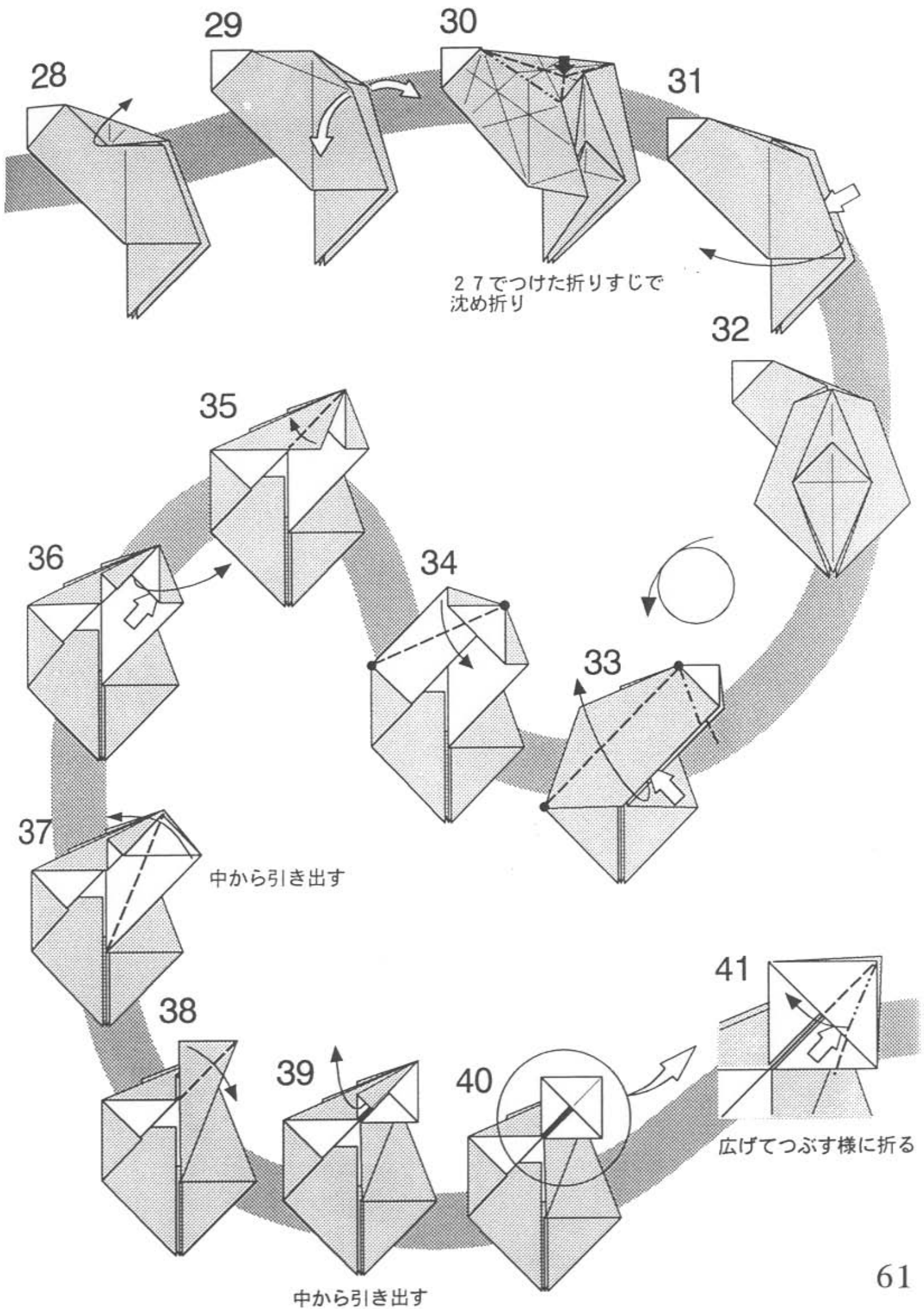

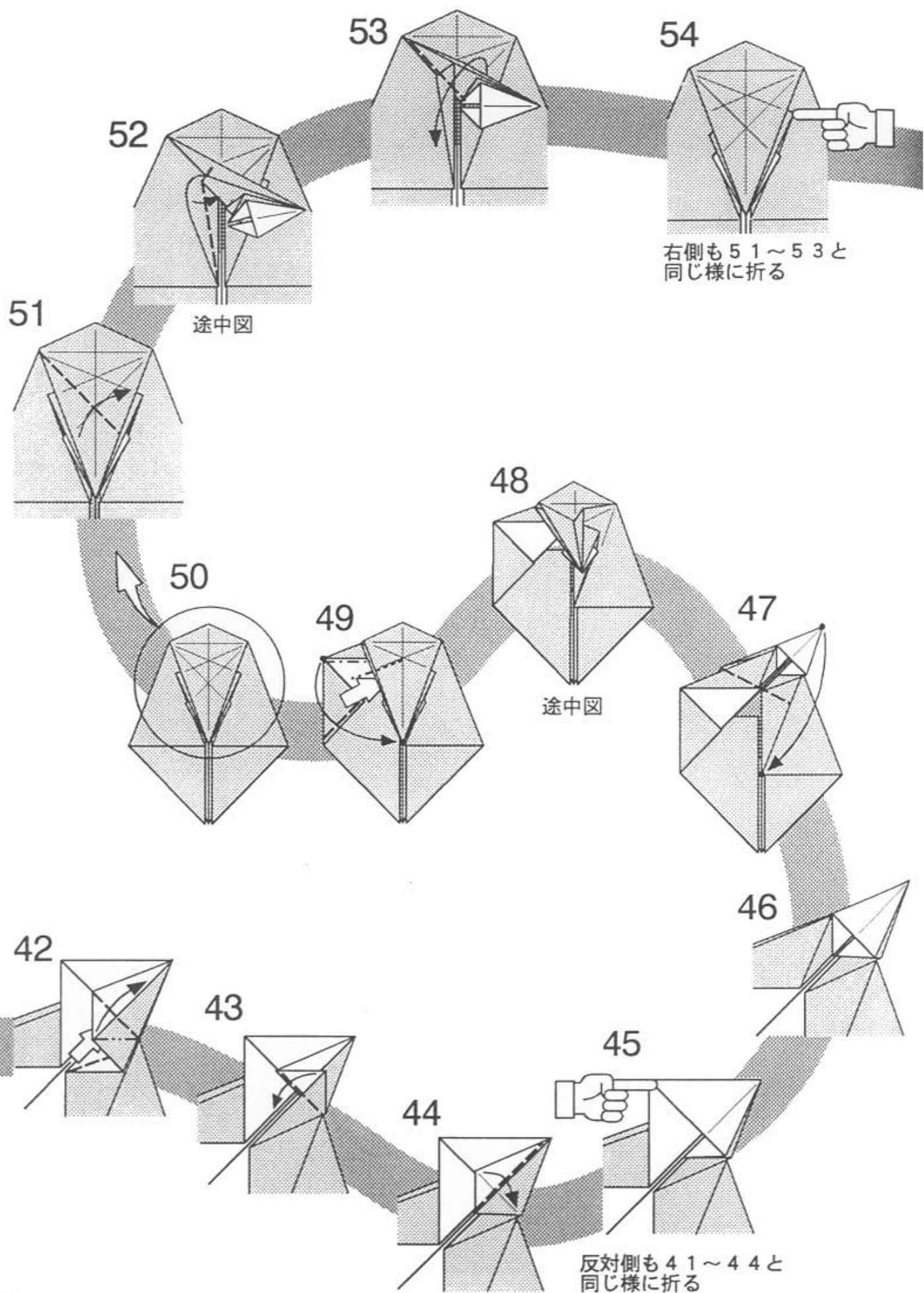

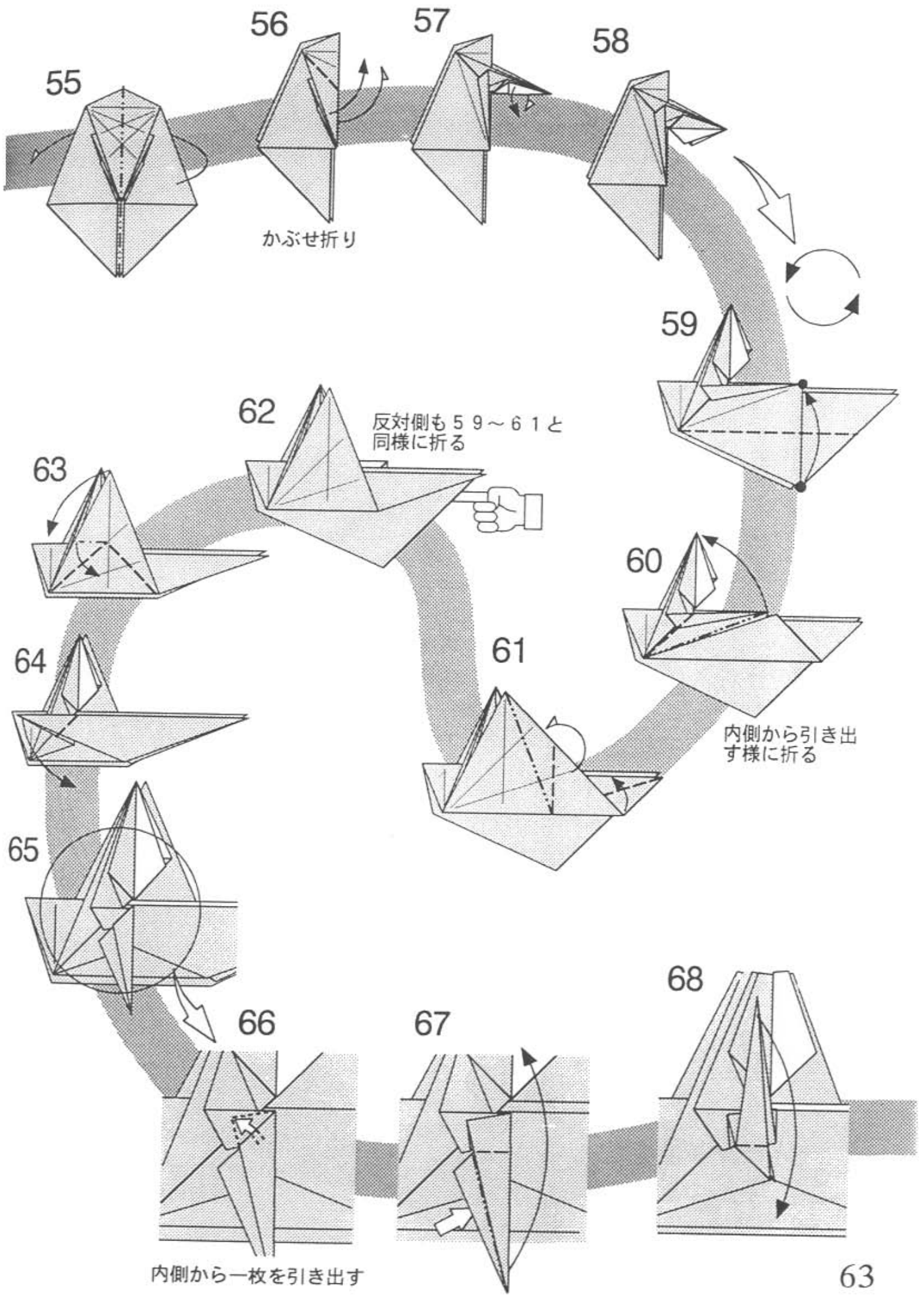

56

57

58

55

かぶせ折り

59

62

反対側も59~61と同様に折る

63

60

内側から引き出す様に折る

64

61

65

66

67

68

内側から一枚を引き出す

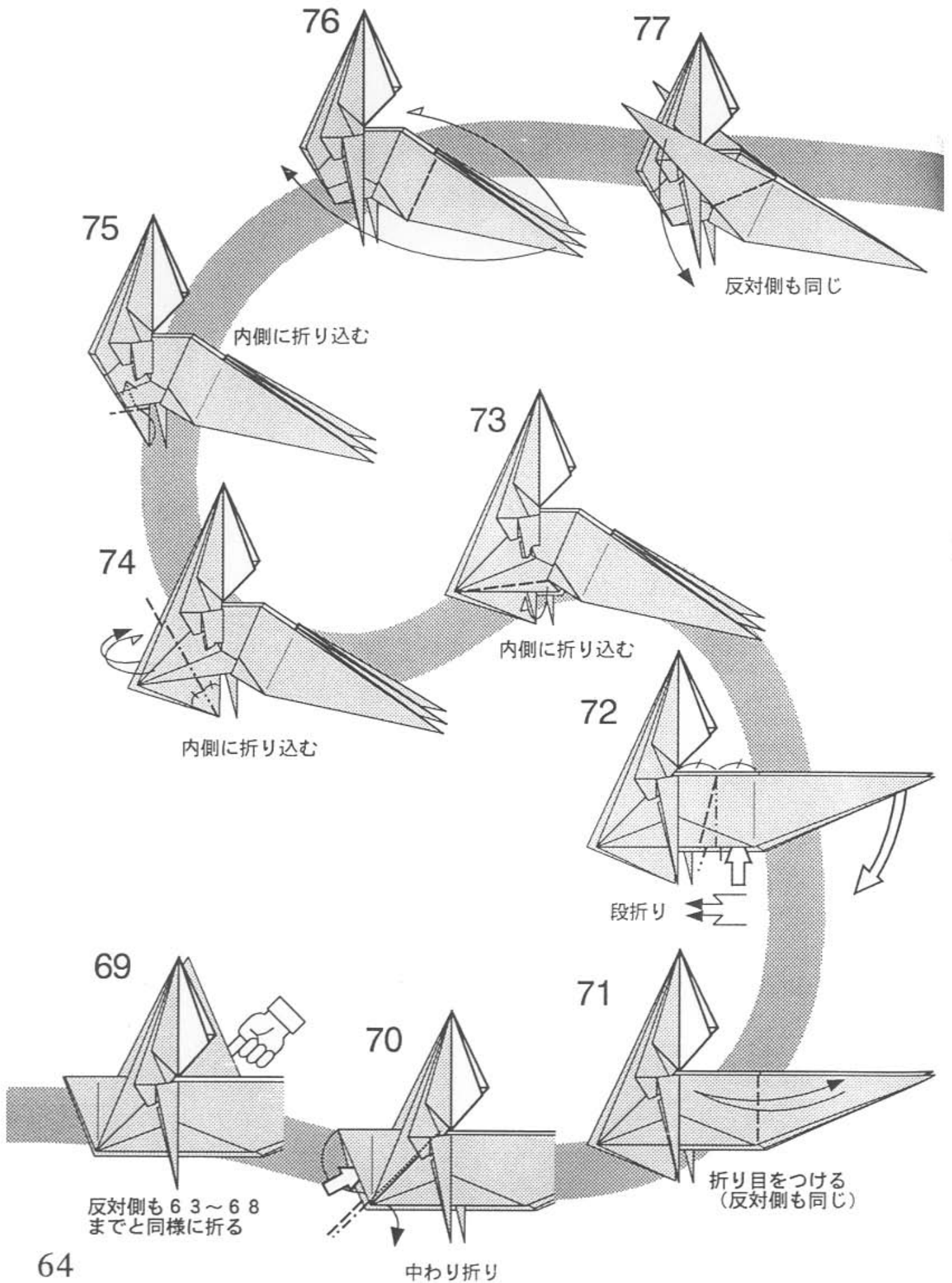

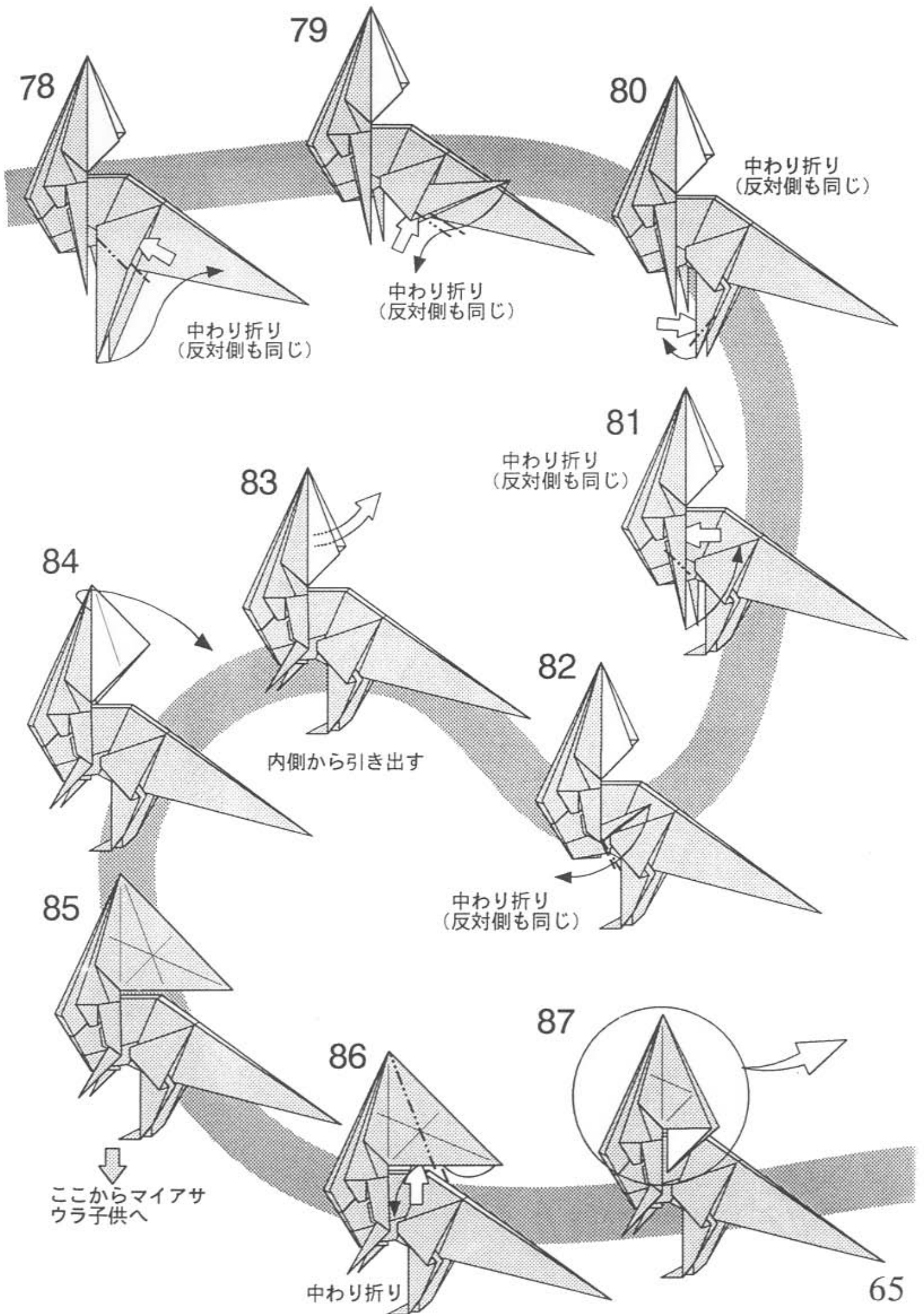

98

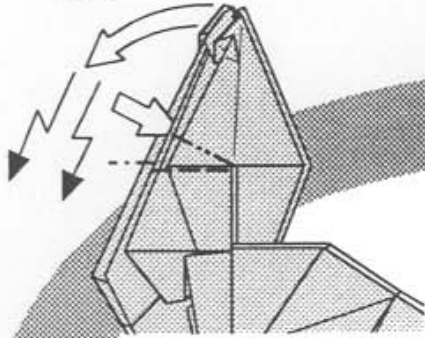

99

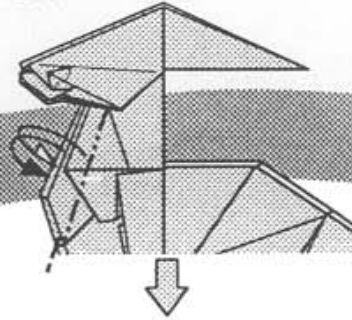

100

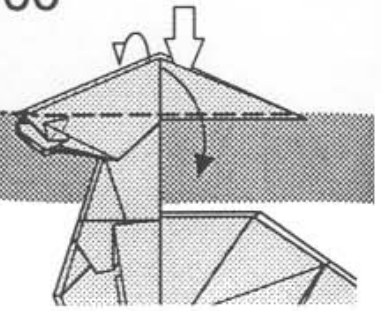

97

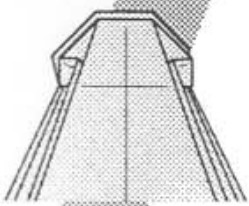

93の向きに
戻して段折り

ここからコリトサウルス
ランベオサウルス、
マイアサウラ親へ

93

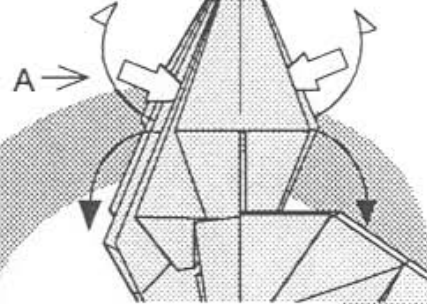

開きかえる

96

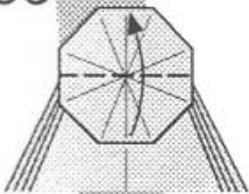

94

93の
A方向
より見る

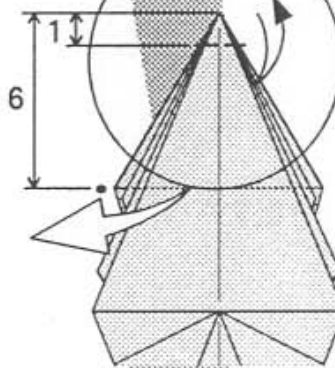

92

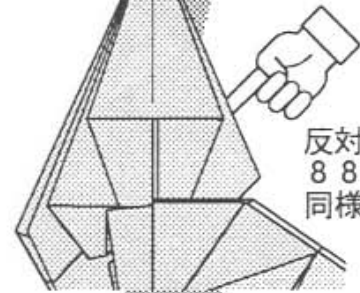

反対側も
88~90と
同様に折る

95

94でつけ
た折りすじ

先端を平ら
につぶす

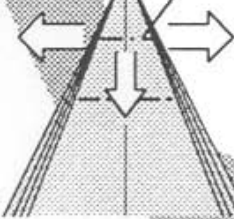

91

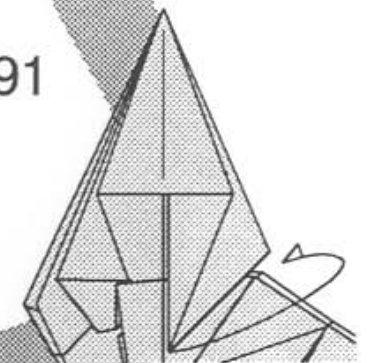

カドを反対側に
移動させる

88

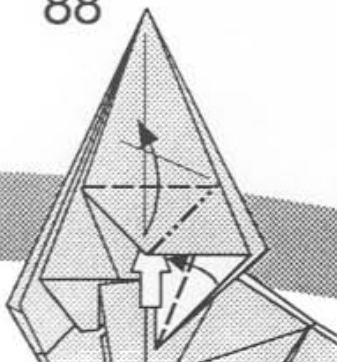

89

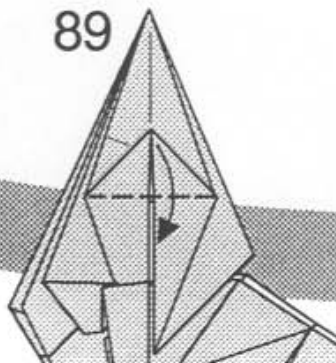

90

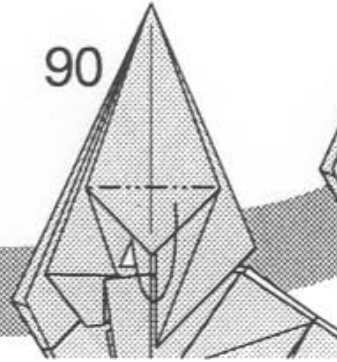

内側に折り込む

66

101

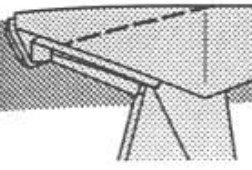

かぶせ折り

102

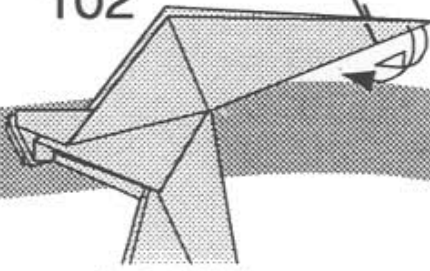

かぶせ折り

103

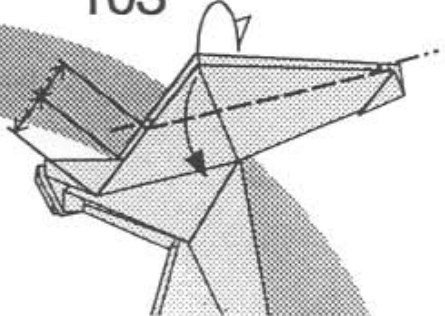

104

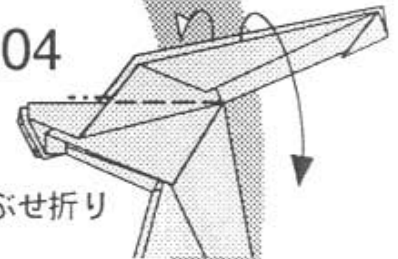

かぶせ折り

105



反対側も同じ

110 できあがり

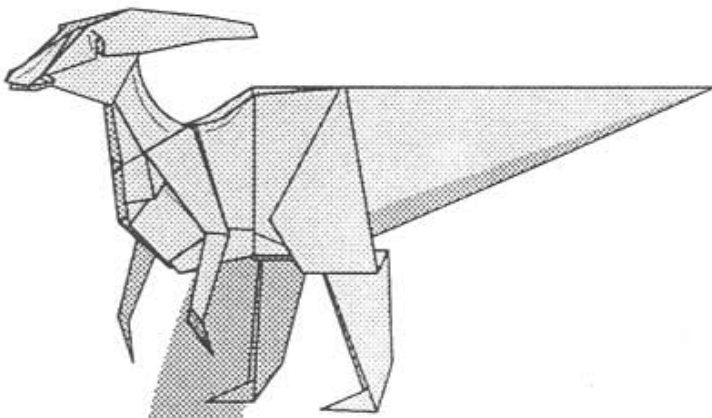

106

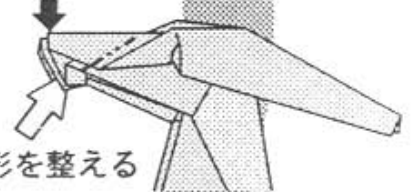

口の形を整える

109



首から背中にかけて丸みをつける

108

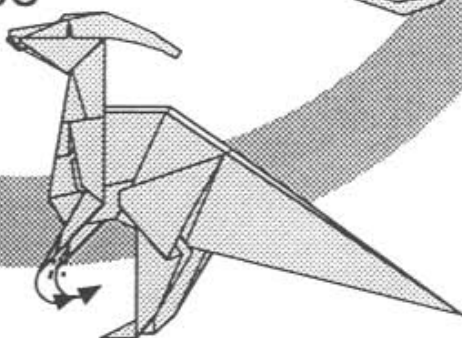

中わり折り

107



頭部完成

より立体的に仕上げるためのポイントとして、72ステップ、73ステップを次に示す様にすることが可能です。大きな紙で折るときにおためし下さい。次に出てくる他のハドロサウルス類も同様です

