

やさしいところをはぐくむ

¥1.00
64 ¥50-
BOOK-OFF

おりがみ

4月号

昭和54年4月1日発行（隔月1回1日発行）第5巻第2号通巻22号 昭和52年6月14日国鉄首都特別扱承認雑誌第3261号



特集

折り紙で遊びましょう

ひとりの時だって、もちろん友達といっしょの時だって、折り紙さえあれば、楽しい遊びができますよ。

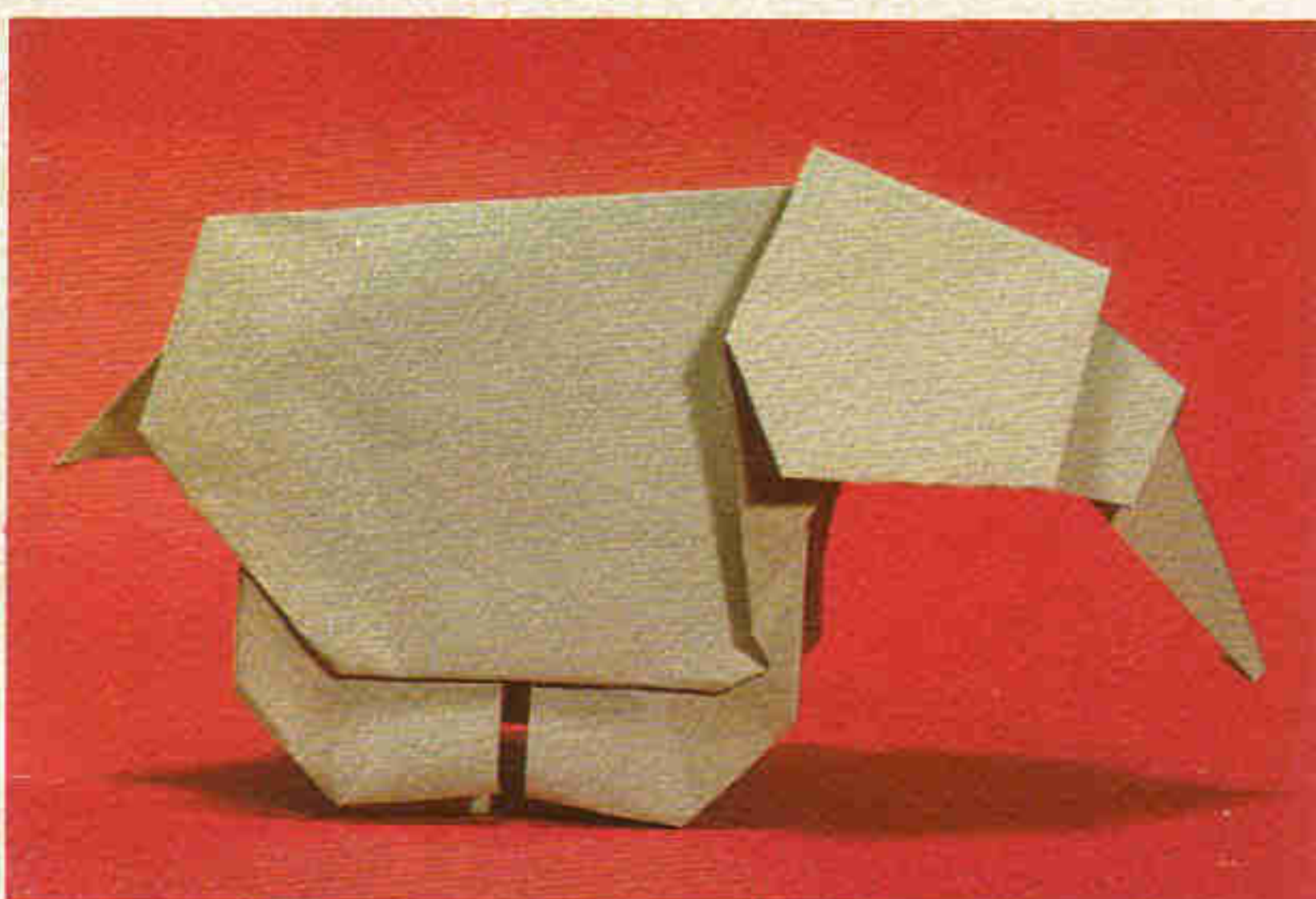

小特集 動物シリーズ

わに、へび、ペリカン………
お部屋の中にかわいい動物が集まりました。

連載

おはなし折り紙

ある日、ある時、ある所で、
かわいいあうちができたとき。
さあ、始まり、始まり！

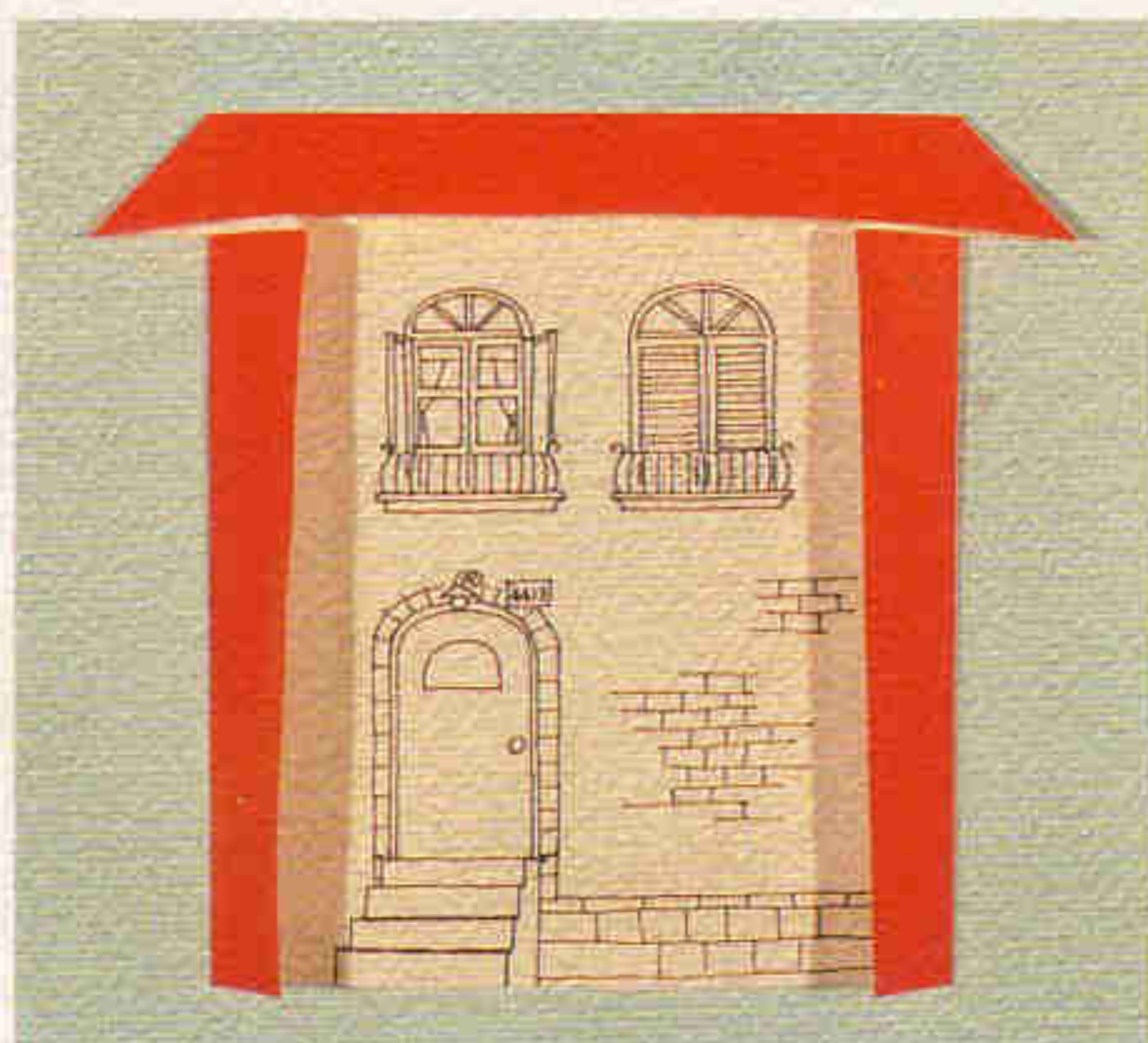



折り方の記号 SYMBOLS

次の記号によって折り方が示されていますので、みなさんもおぼえてください。

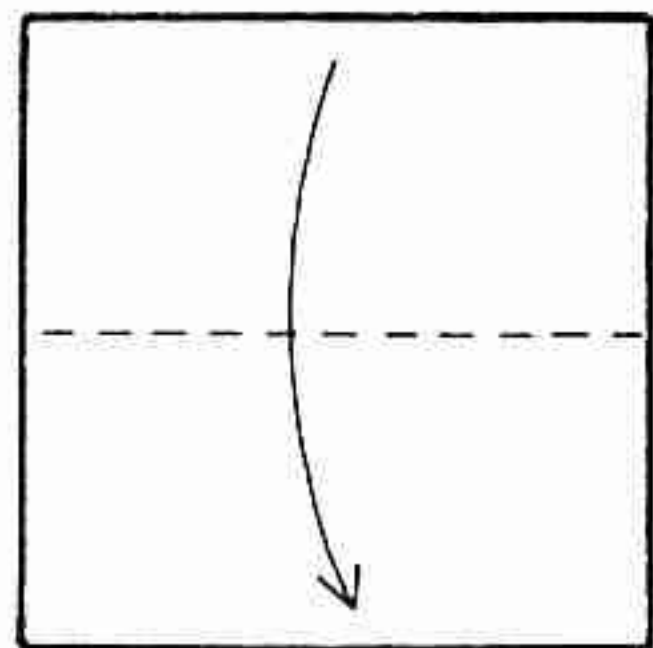

谷折り線
補助記号
▼
VALLEY
FOLD

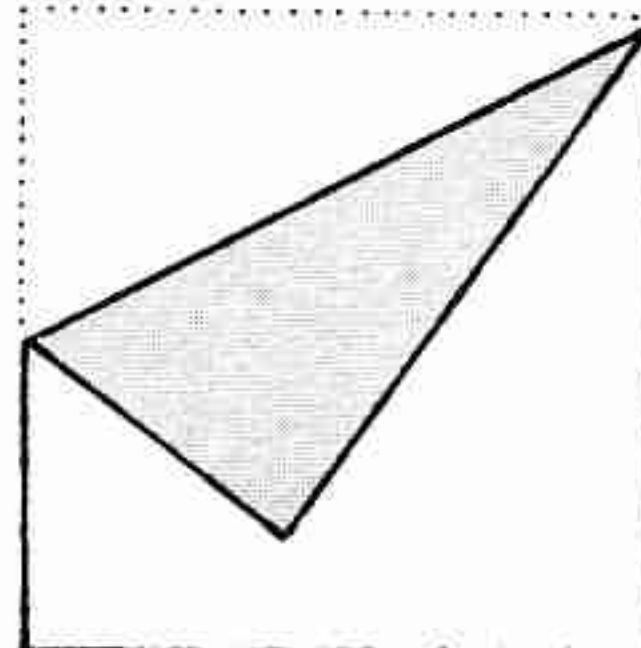
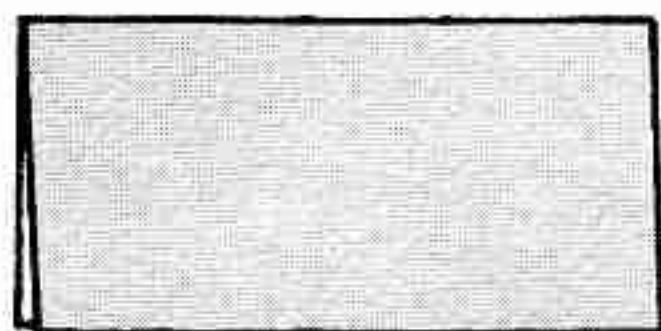

仮想線
(元の形または
次の形などを
示す)

PREVIOUS POSITION

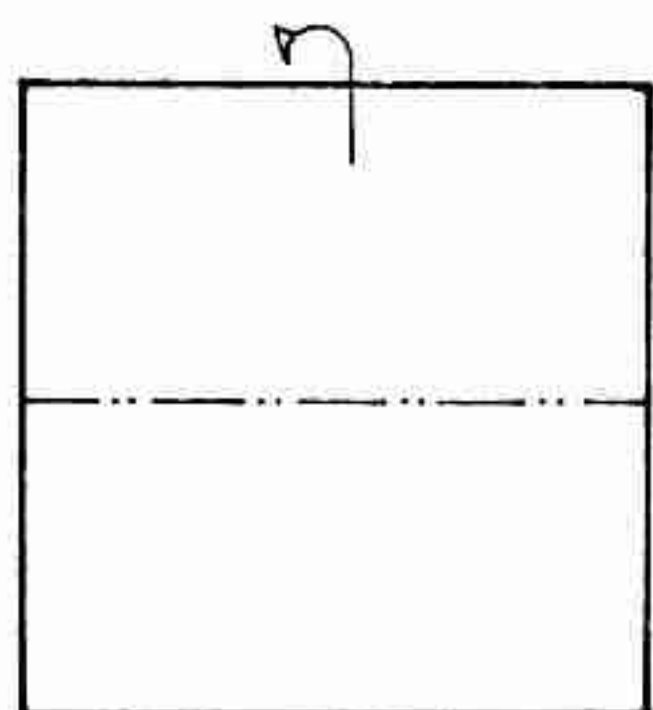

山折り線
補助記号
▲
MOUNTAIN
FOLD

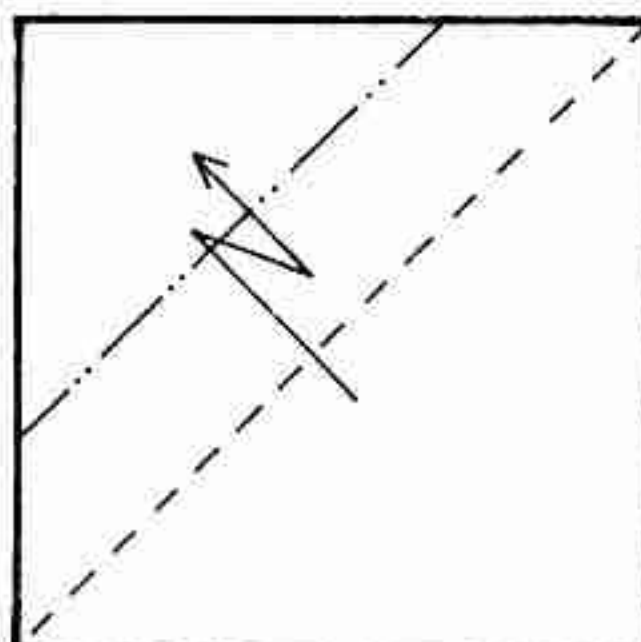
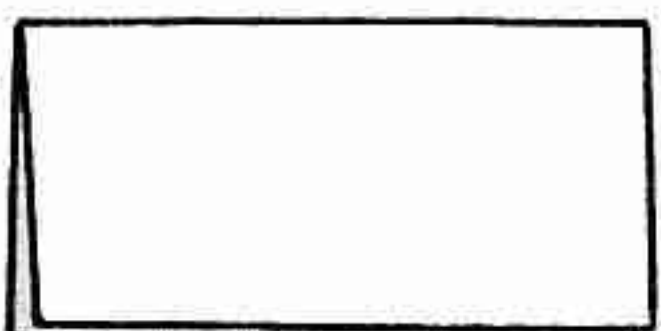

FOLD AND FOLD
段折り

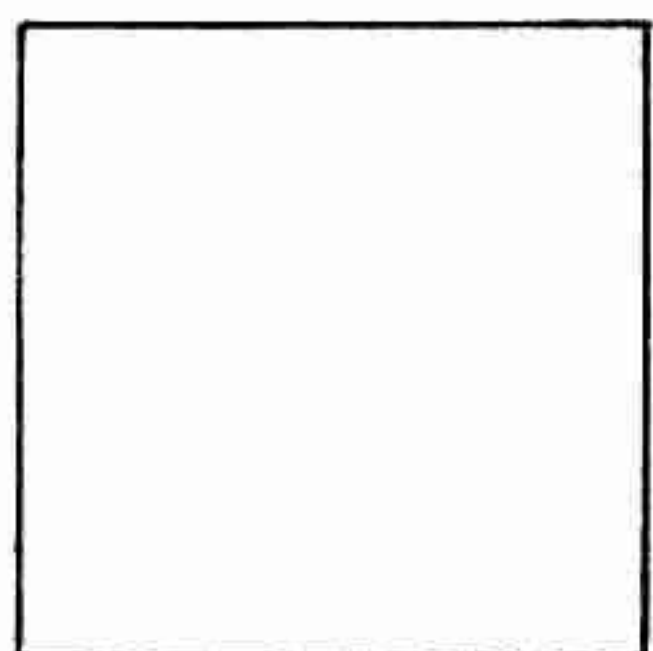
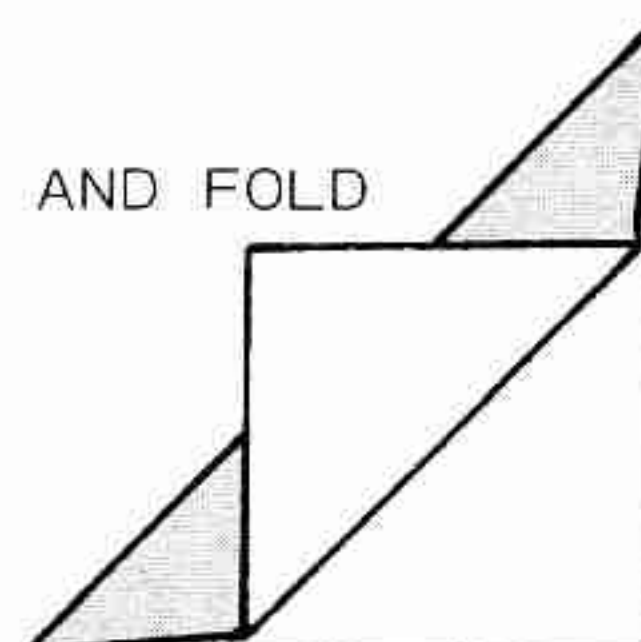

裏がえす

TURN MODEL OVER

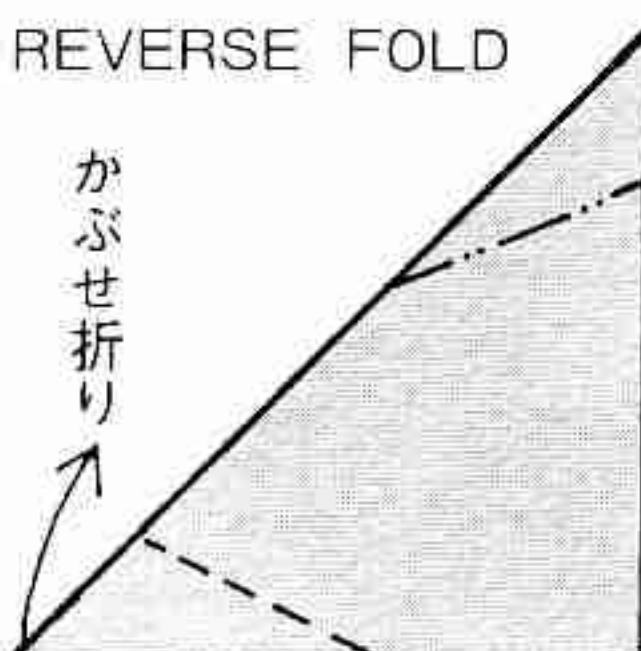
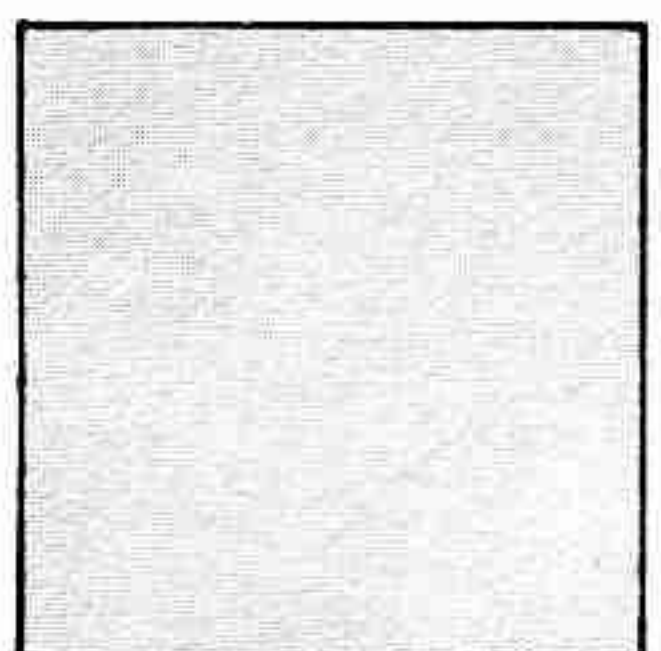

REVERSE FOLD

かぶせ折り

中わり折り

REVERSE FOLD

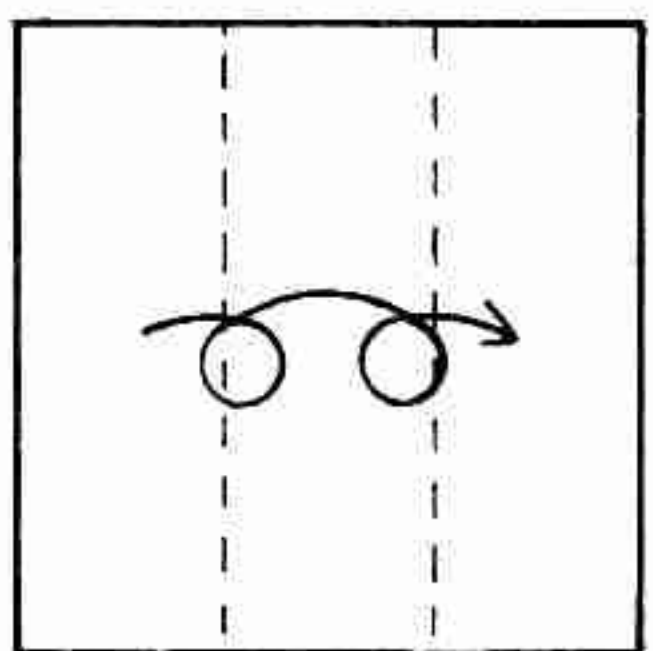
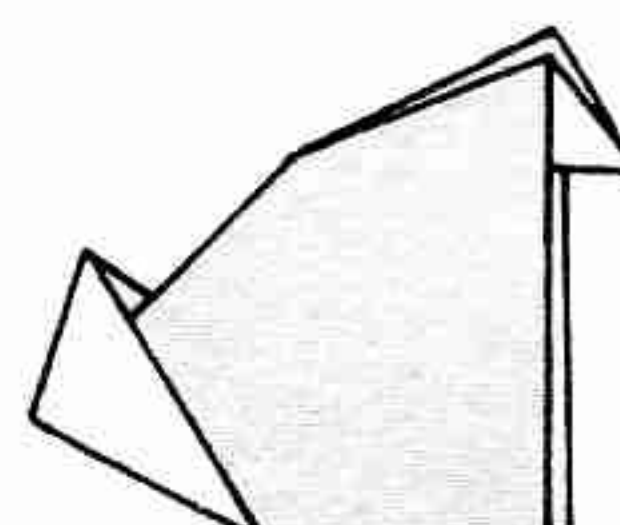

まく または
同じ方向に
くり返し折る

FOLD OVER
AND OVER



表に折る
FOLD IN FRONT



裏へ折る
FOLD BEHIND

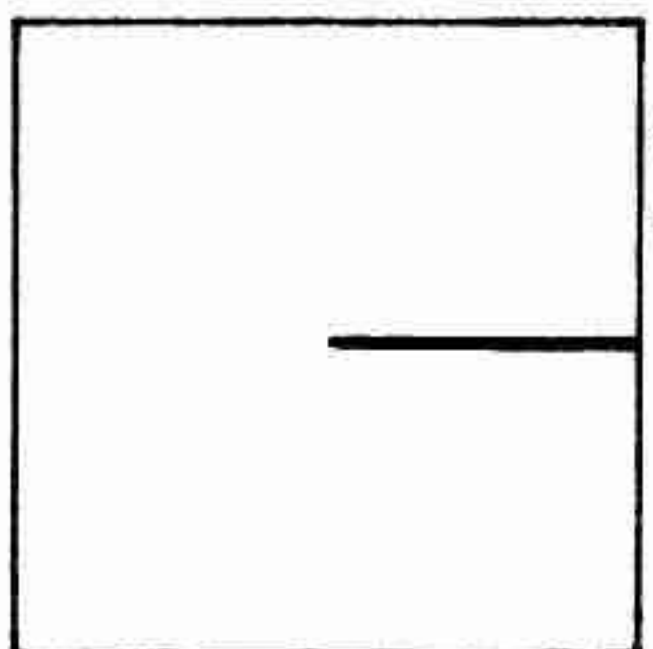

切りこみ線
または
切断線
補助記号
CUT

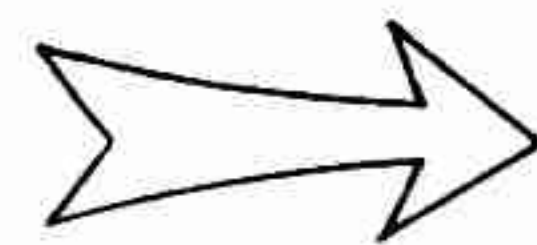
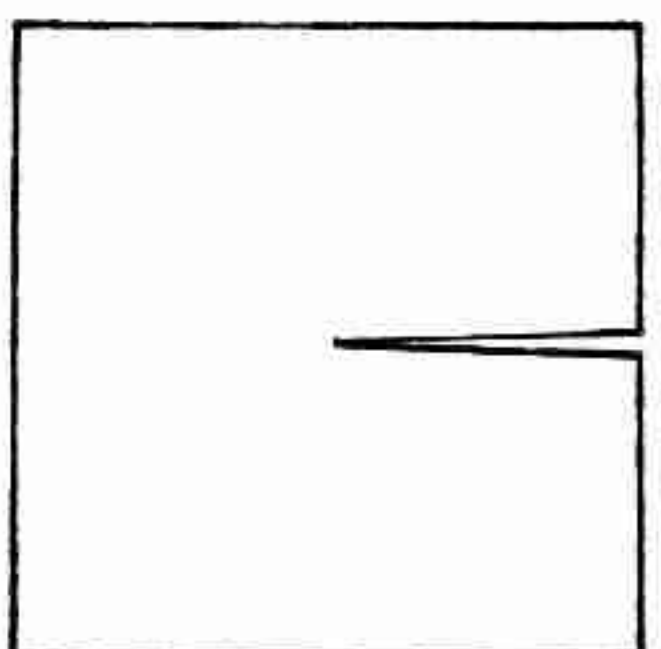

ひらく OPEN
ひきだす PULL OUT
押しこむ PUSH IN



図を拡大する
ENLARGE

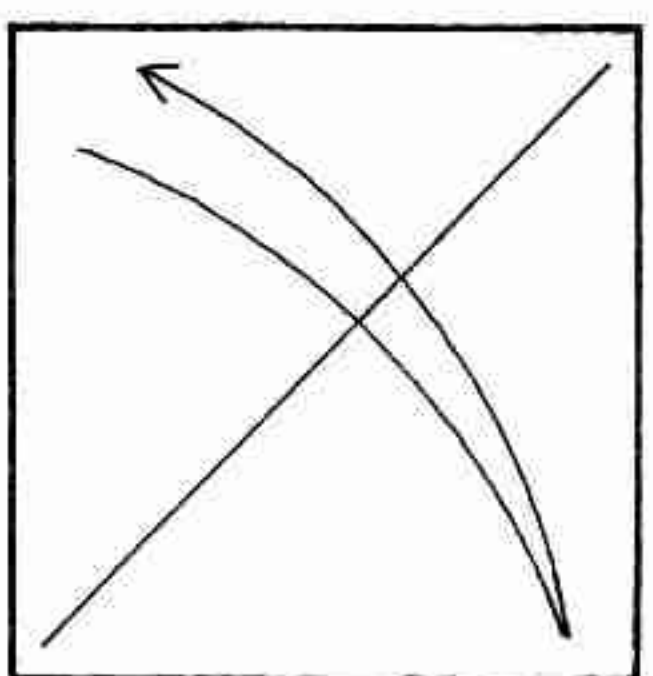

折り筋線
FOLD AND UNFOLD TO CREASE

A B C D E ... } これらの記号は
● ◆ ♠ ♥ } 必要に応じて随時使用します。



目次

新連載①

おはなし折り紙

家、キツネ、牛
猫、豚、色えんぴつ

山口 真 2

特集

折り紙で遊みましょう 6

誰でも簡単に折れて、楽しく遊べる、
そんな折り紙はいかがですか。

おはなしウサギ	竹川青良	6
イヌとネコ	竹川青良	8
キツネ	竹川青良	9
おはなし人形	竹川青良	10
鼻高マスク	竹川青良	11
ジョーズ・オオカミ	竹川青良	12
テング	竹川青良	13
息づく牛の顔	竹川青良	14
歌うくちびる	竹川青良	15
はさむ・コンニチワ	竹川青良	16
キッス	竹川青良	17
幌馬車	竹川青良	18
青虫	竹川青良	19

世界のおりがみ 高濱利恵 20

花つきのキャンデーボックス
メイ・スーン（在米中国人）

小特集

動物シリーズ 22

動物園の人気物を集めてみました。
小さな動物園の園長さんになってみませんか。

ぞう	高濱利恵	22
ペリカン	河合豊彰	24
わし	大橋皓也	26
ごりら	千野利雄	27
きりん	大橋皓也	28
わに	笠原邦彦	30
へび	千野利雄	31

作品紹介 32

ねずみのよめいり	岩崎玲子
小鳥を連れた妖精	沖野和子
キキとララ	松原千恵子
合掌する僧	井口洋一郎
花くじゃく	朝日 勇

こんにちは オリガミアン 36

うま、いのしし、ひつじ 奥田光雄

みんなで遊ぼう 40

幼稚園訪問—小松原幼稚園
カブト1, 2

おりがみ広場 44

みなさんの伝言板ですヨ!
おりがみクイズ

せんばづる 46

編集後記 48

おはなしおりがみ

その1

山口 真

●ここに紹介するおはなしはほんの一例です。ほかにもたくさんおはなしができます。やさしいおはなしをつくりながらみんなで楽しく折ってみてください。

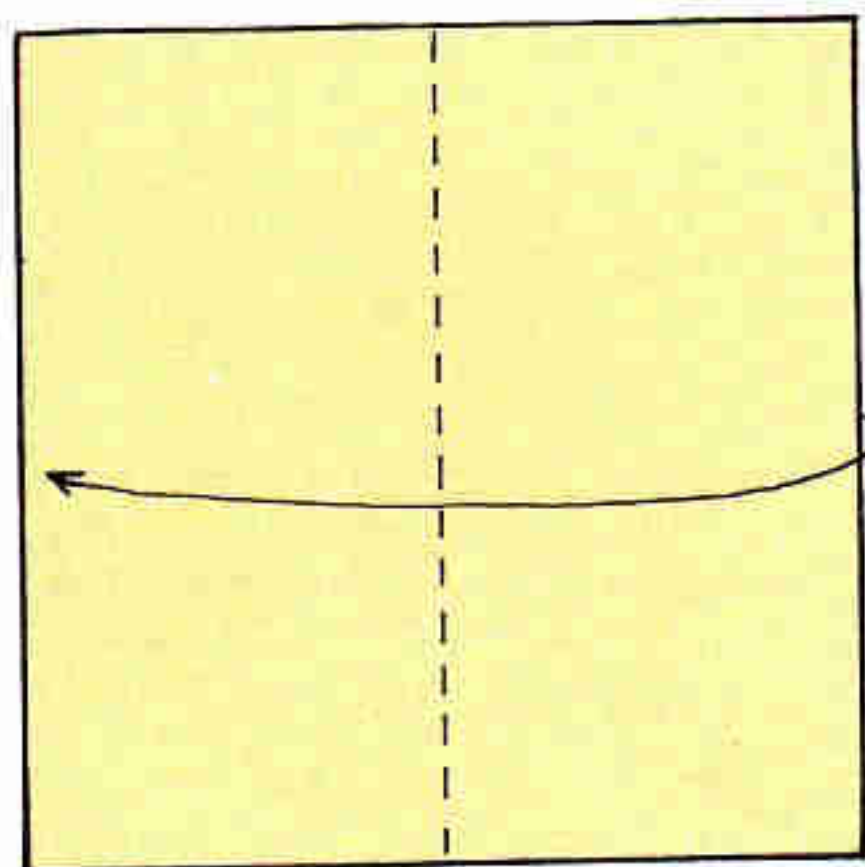

①
はんぶん
折ります

暖かな
日だまりの中

春の陽気に誘われて。

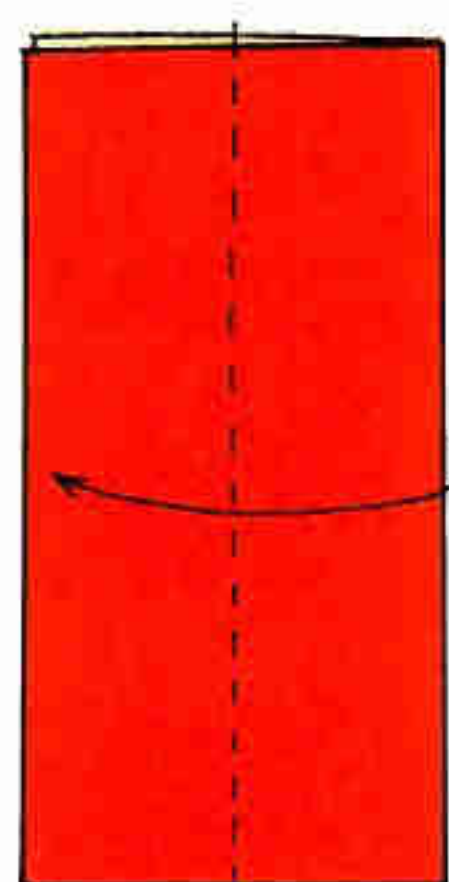

②
もういちど
はんぶん
折ります

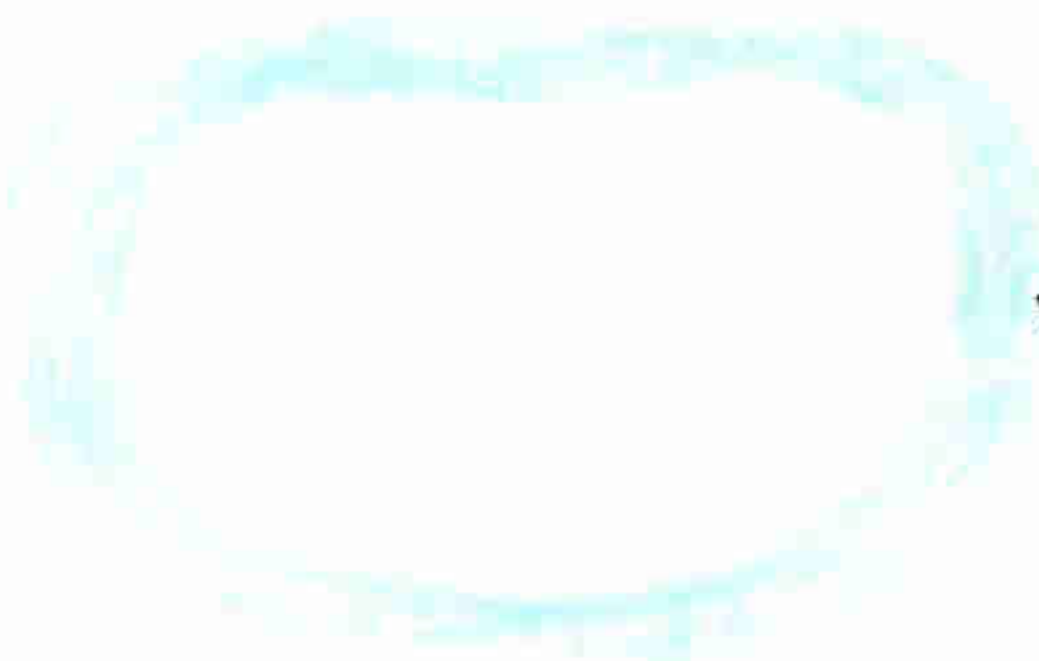

いちどから
暖か
なってきた。

"誰でも一度は
夢みる かわいいおうち
僕なら姿を
変えられる。"

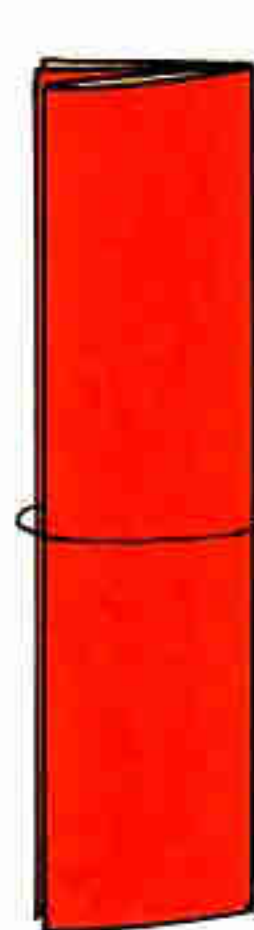

③
もどします

みるみるうちに
雲はちっちゃなおうちになった。

グワグワ、地震だ！

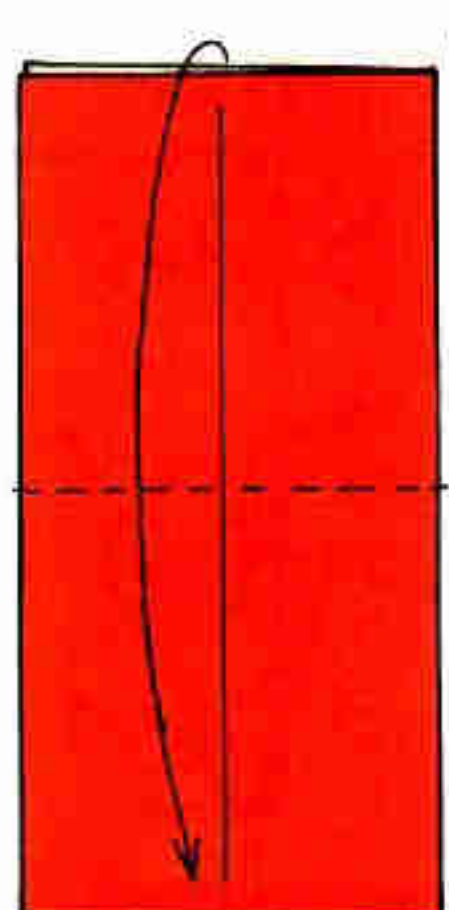

④
こんどは下に
はんぶん
折ります

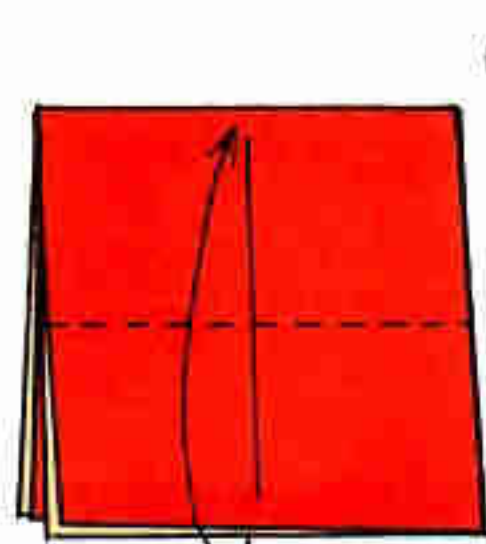

⑤
上だけ
はんぶん折ります



⑥
全部ひろげます

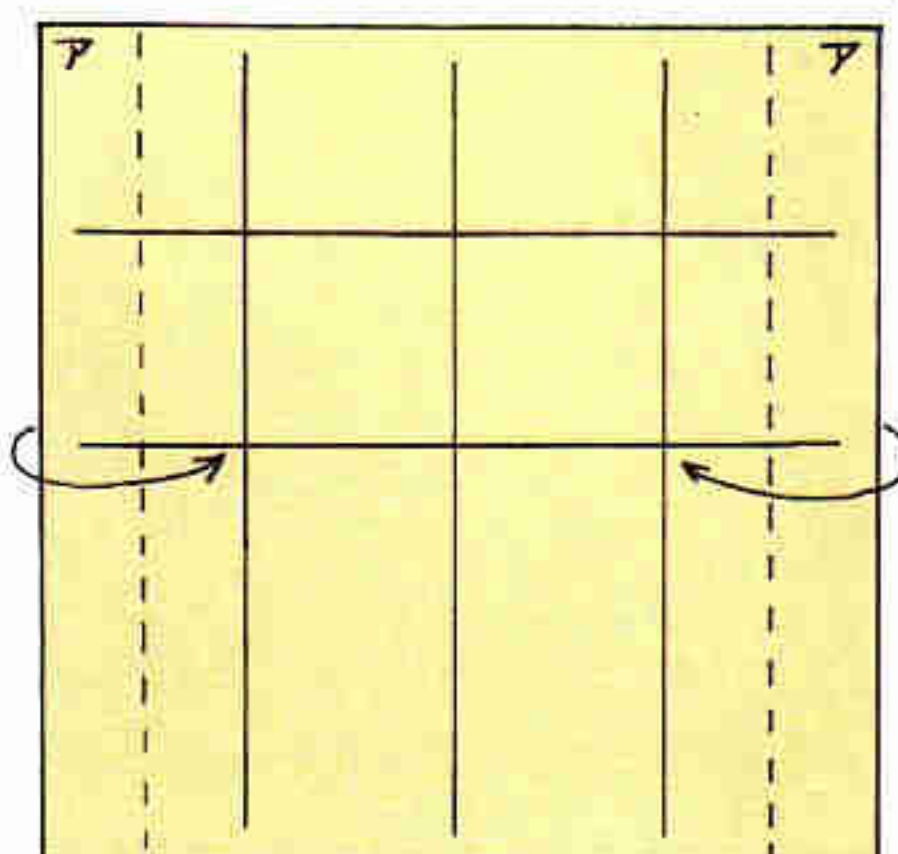

⑦

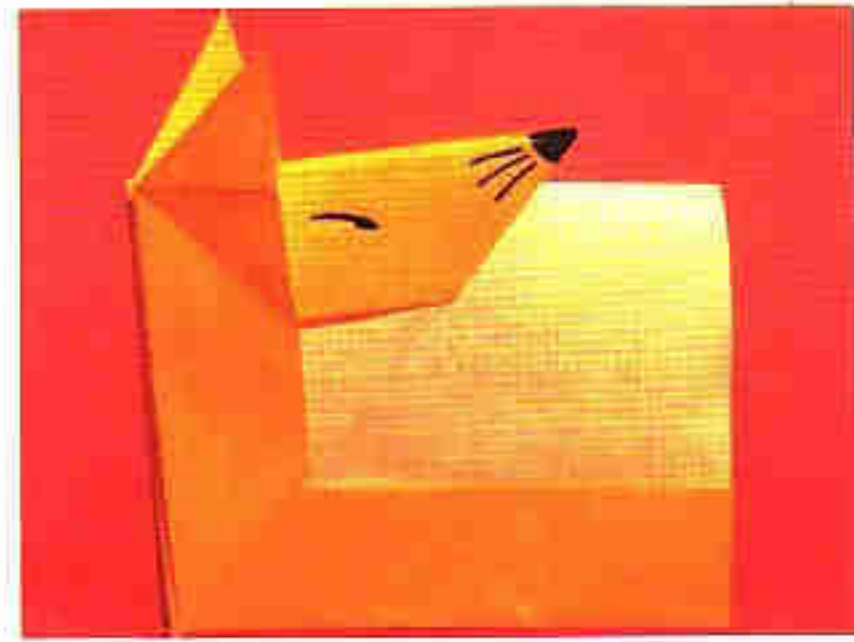
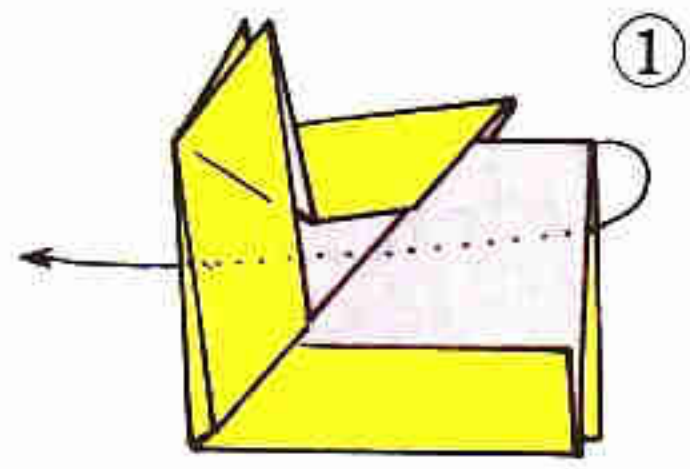

きつねのかおをかいてください

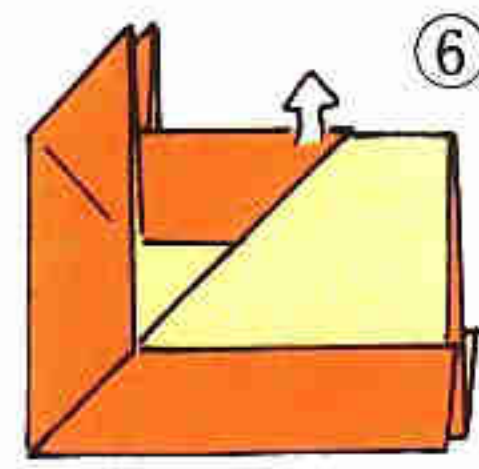

はなをつまみあげます

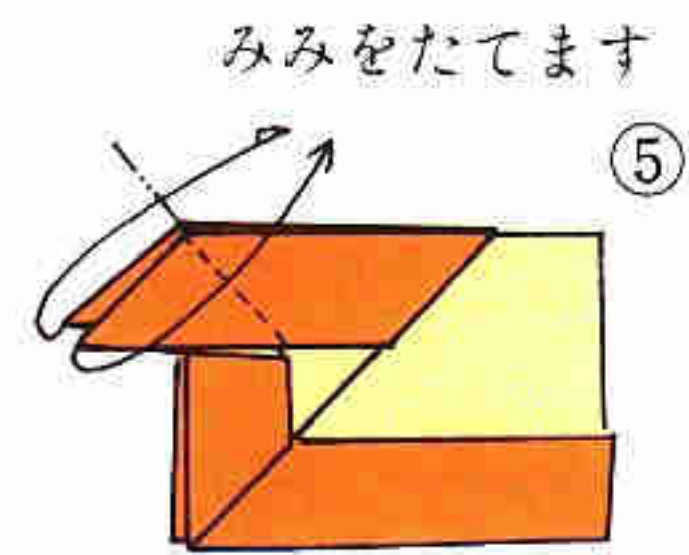

よこにします

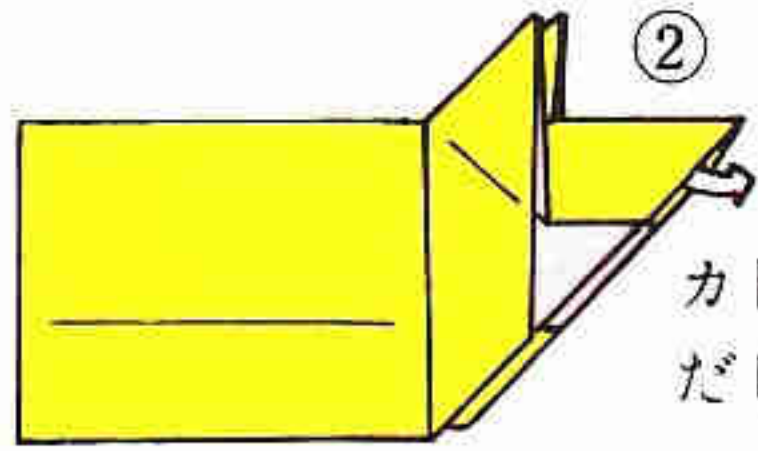

カドを引きだしてください

きつね

蜂が飛んできた。
あんまり身先で騒ぐから、

ほら、"ル、ル、ルックション"

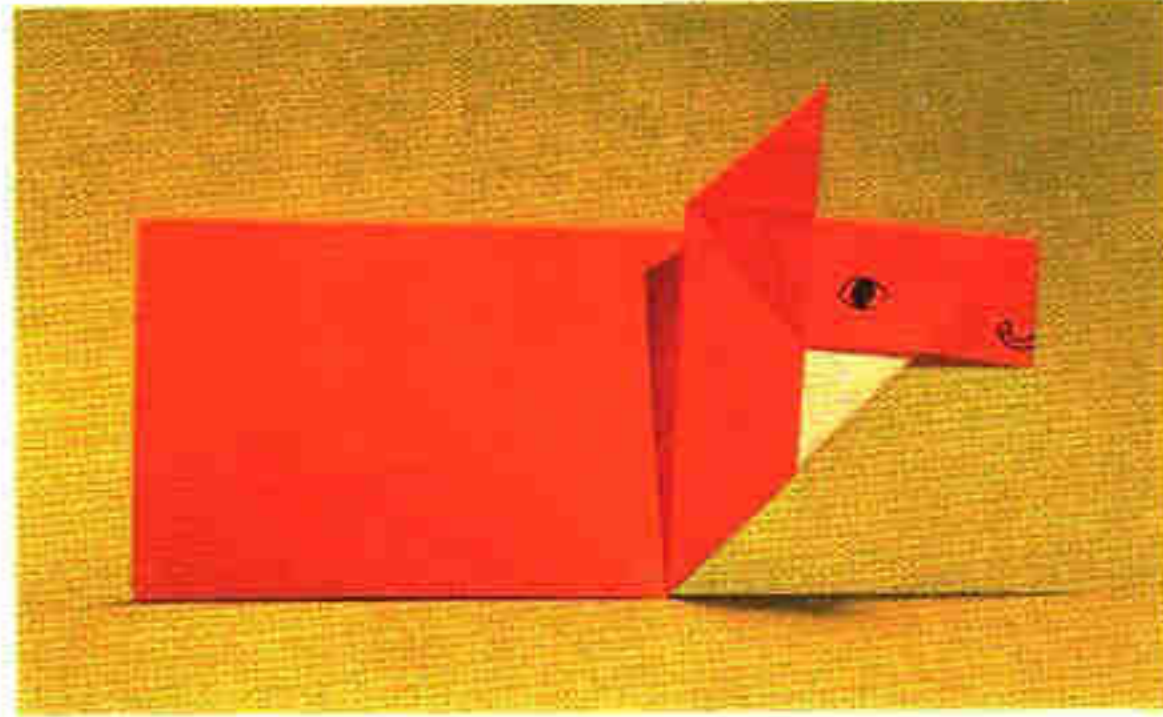
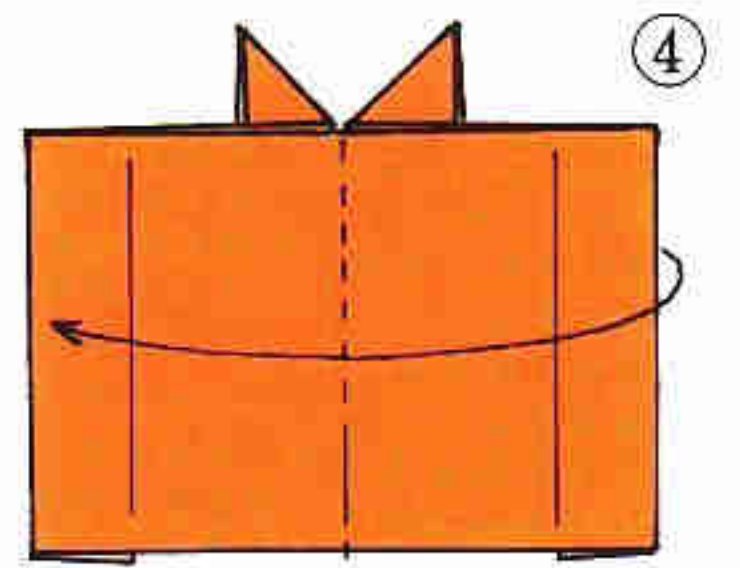

うし

うしにもかおをかいてあげましょう

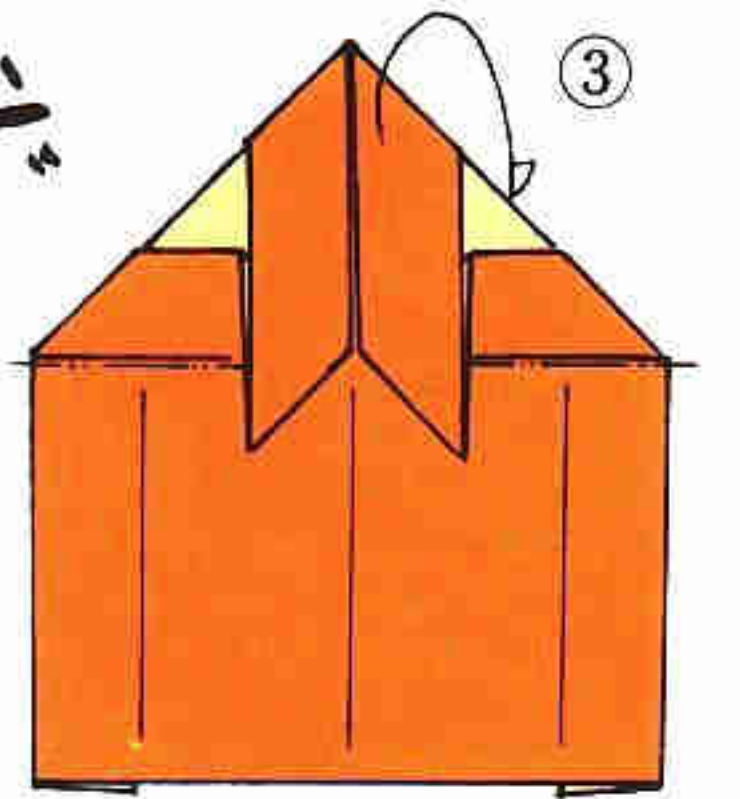

カドをまんなかにあわせませす

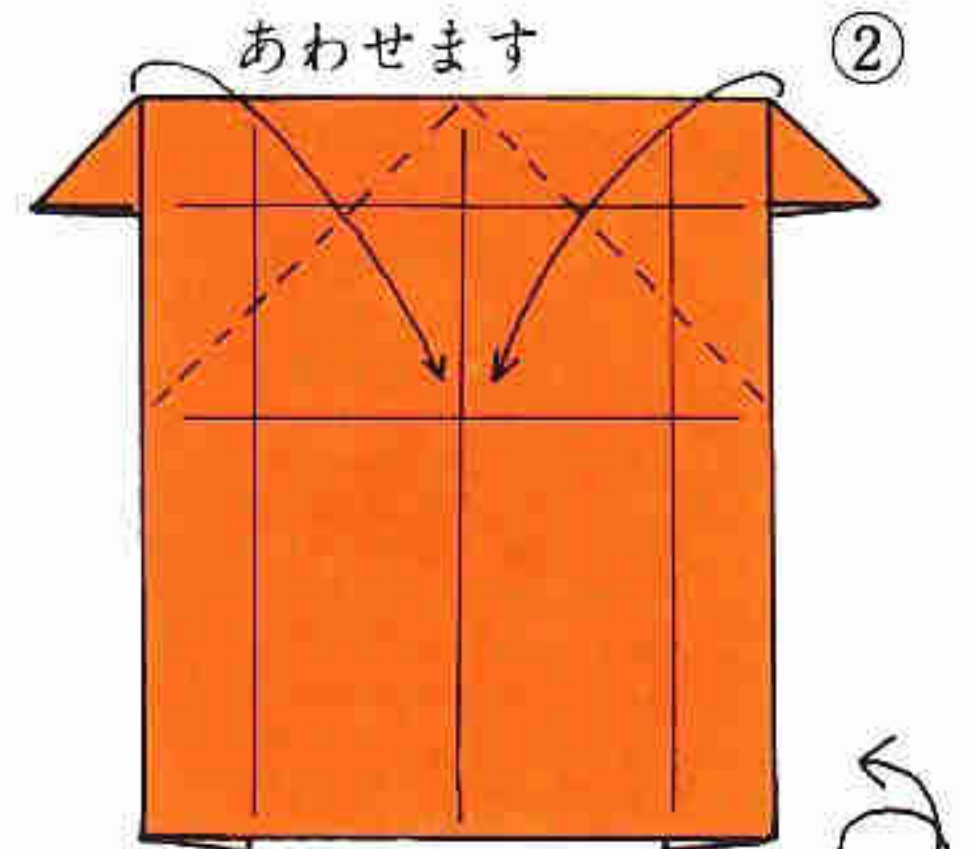

おうちからはじめます

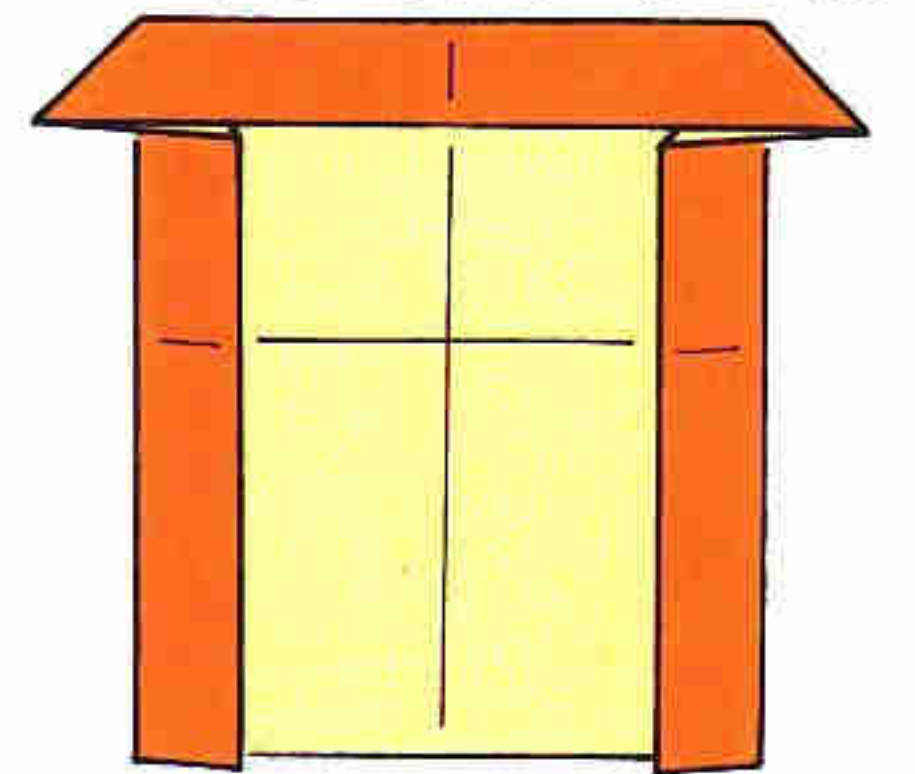

おうち

おうちにはまどやドアをかきましょう

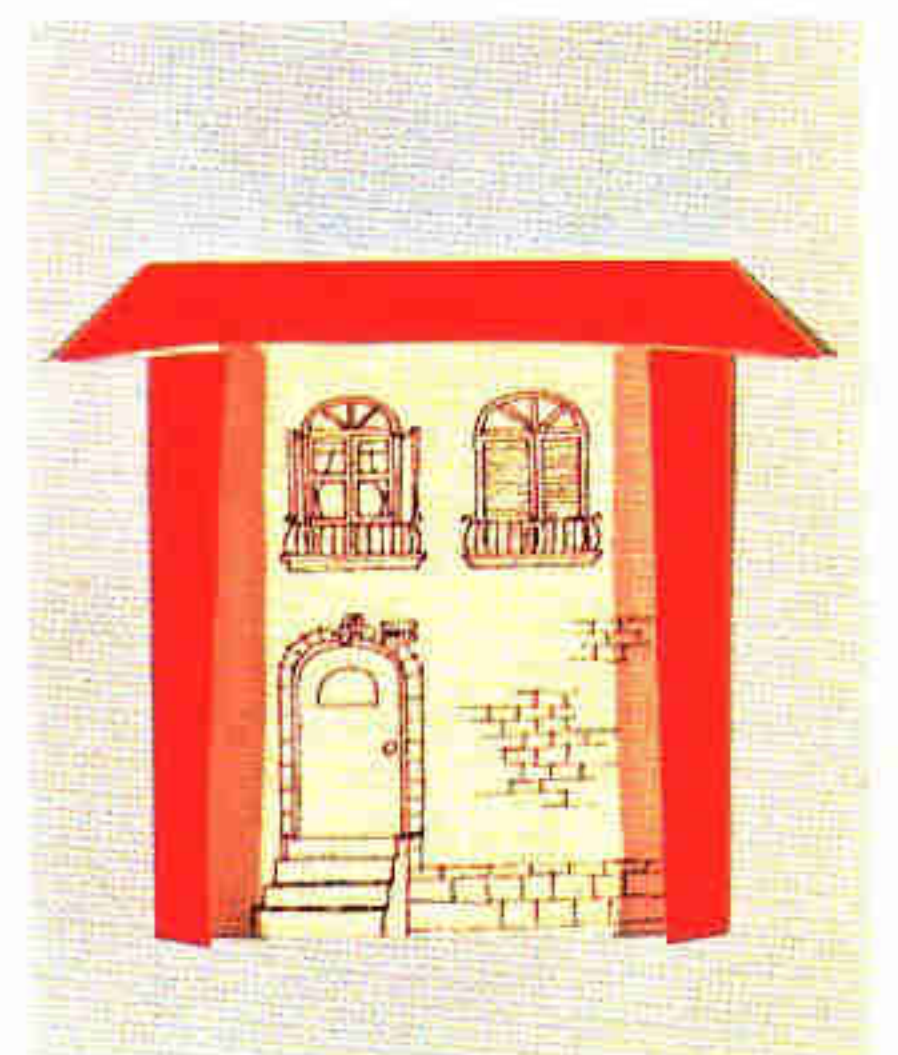
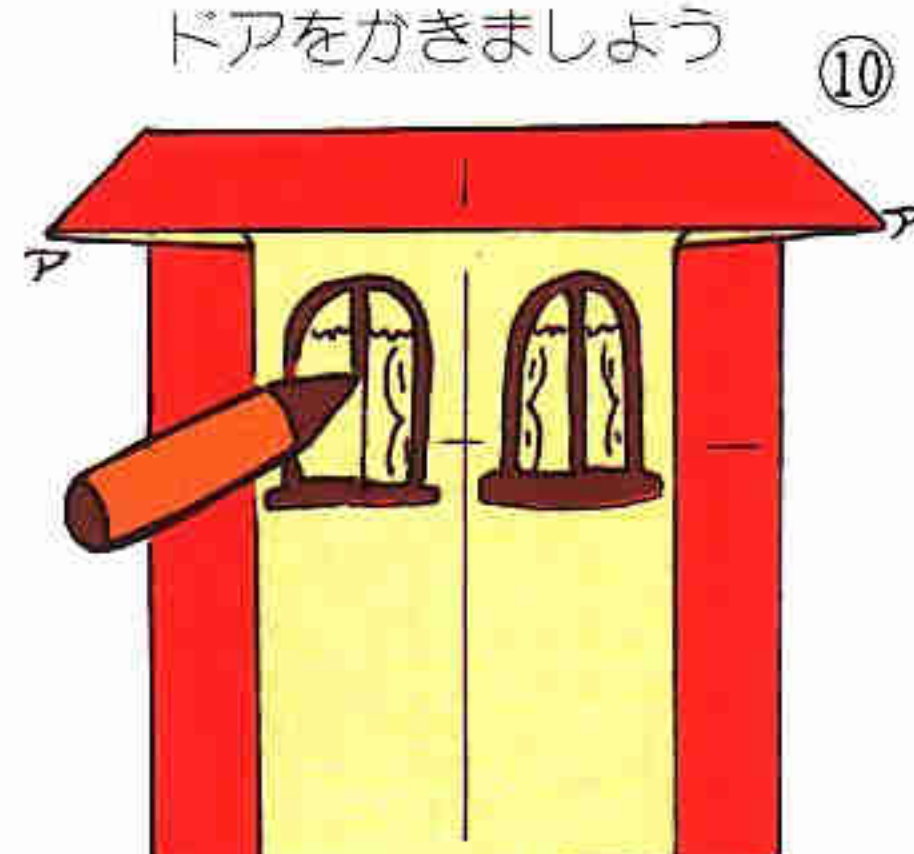
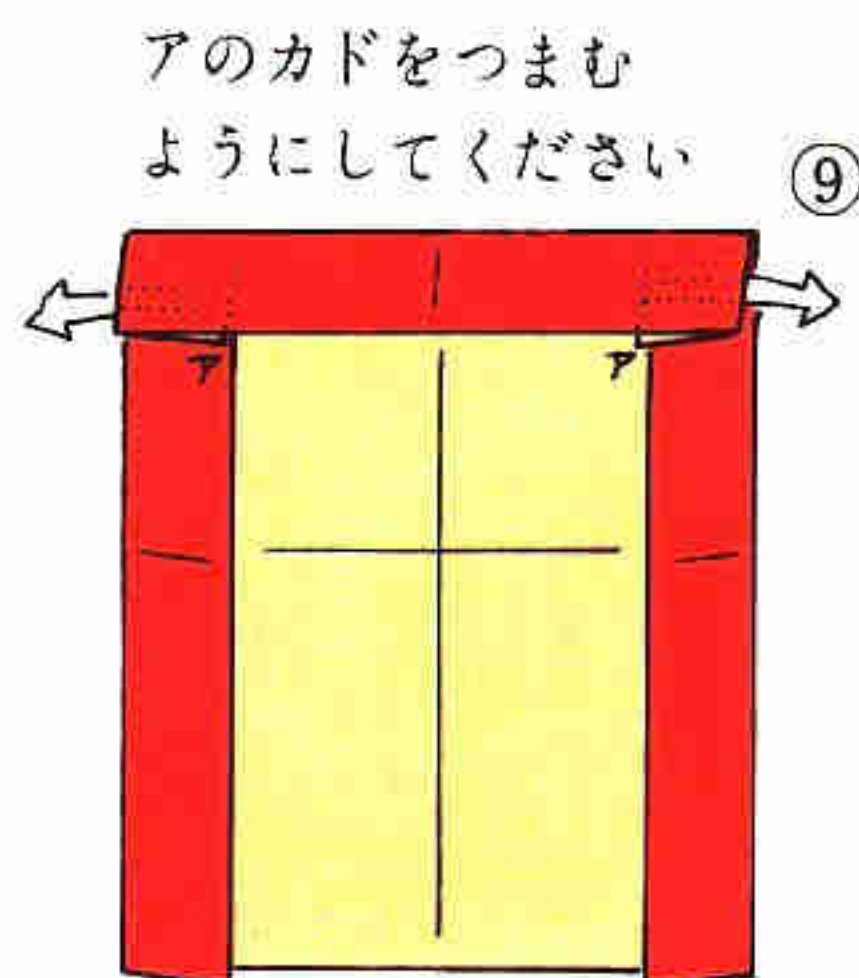
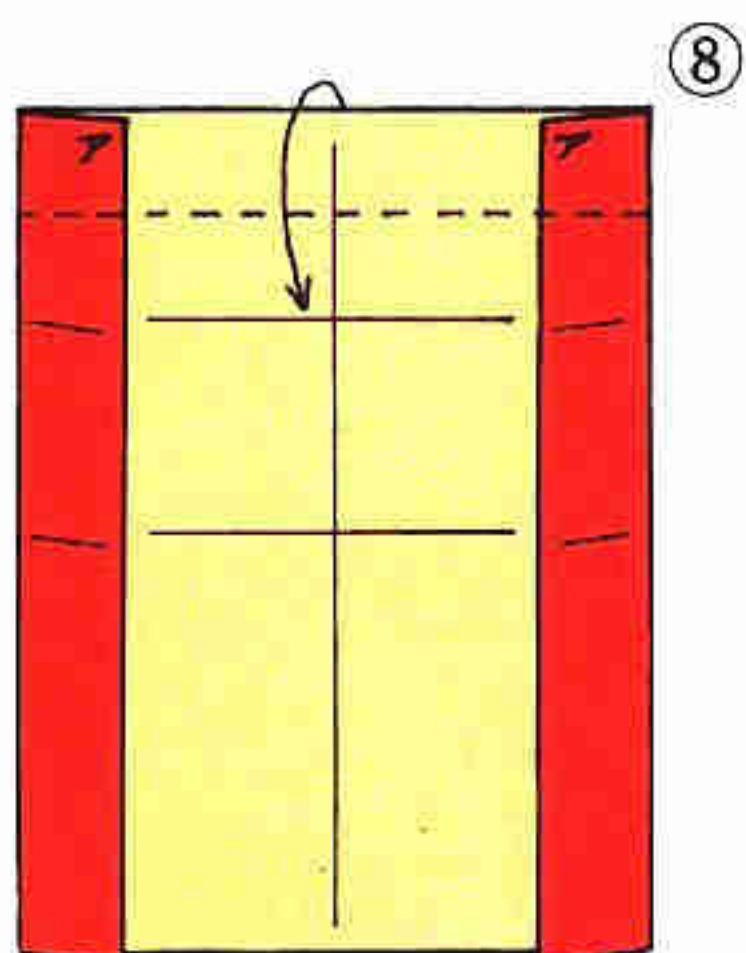

うしからはじめます

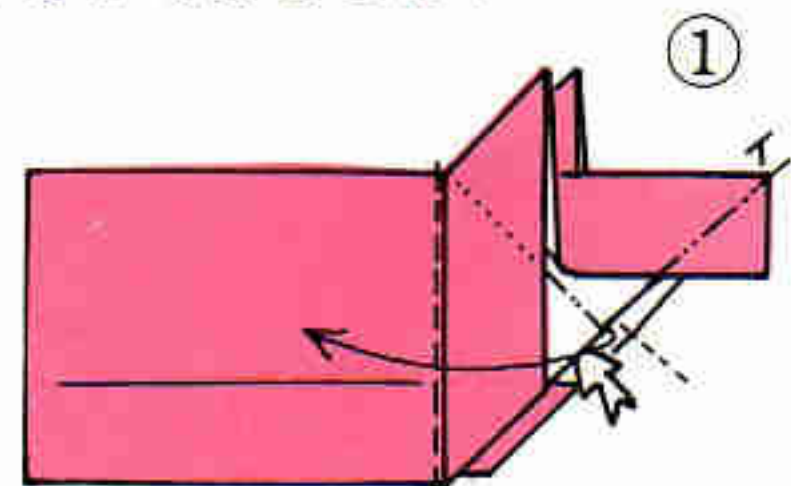

うちがわをひろげて
つぶすようにします

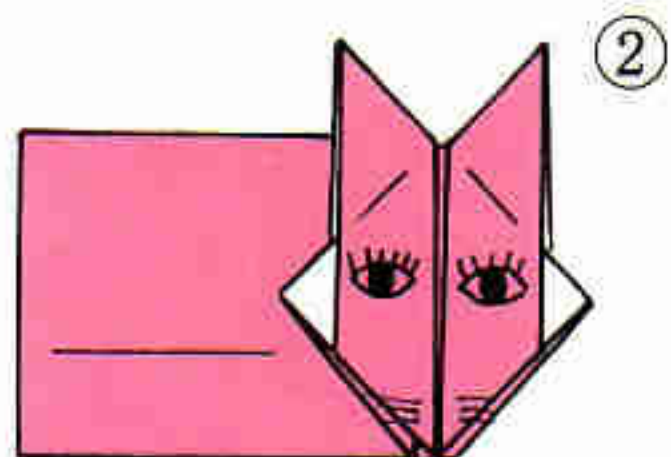

ネコには大きな目と
ひげをかいてあげましょう

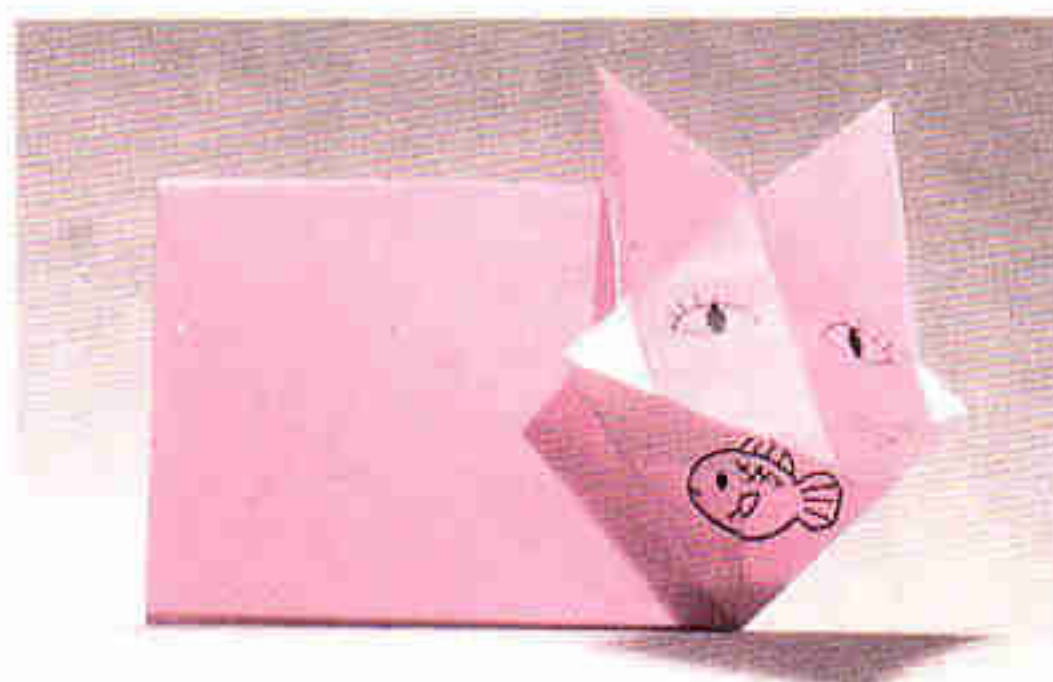

ネコからはじめます

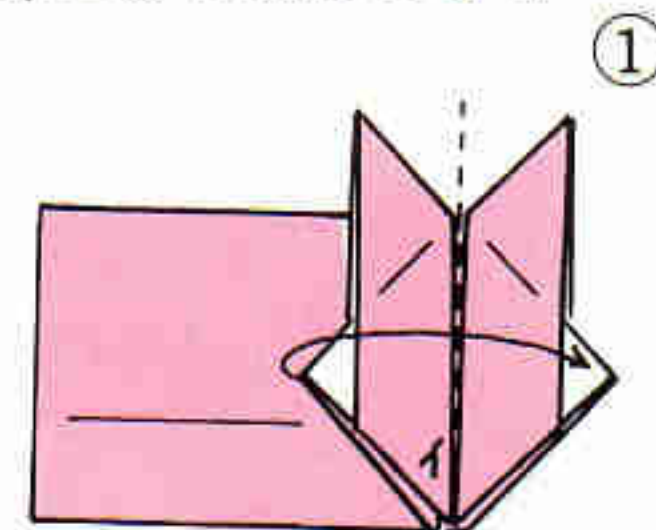

ネコ ネコさんはおさかなが
だいすきです

大きなクシャミをしたら、
今度は猫になっちゃった。



 "僕の大好き魚。
これはおいしい、ほ、70が"落ちそう、
そういつたとたん、本当にほ、70が"

落ちちゃって

"えーだ、色鉛筆！
僕なら何でも
書ける、そして
どんな色でも
塗りがえられる。
えー、ちとえは"夢だってネ、

色鉛筆になったいたばら雲、
今度はいったい何を考えているのかな、

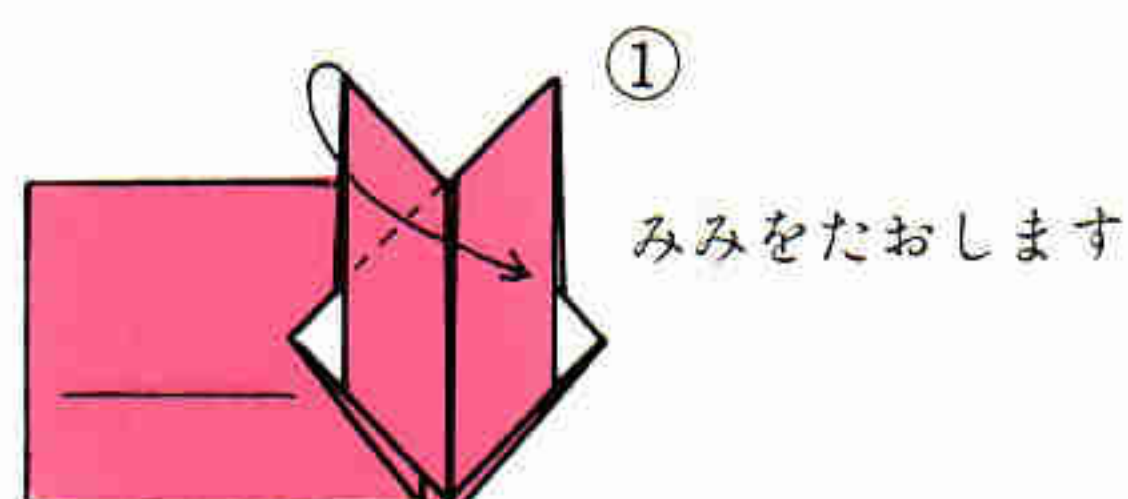

みみをたおします

エンピツは
ネコからはじめます

もうひとつの耳も
たおします

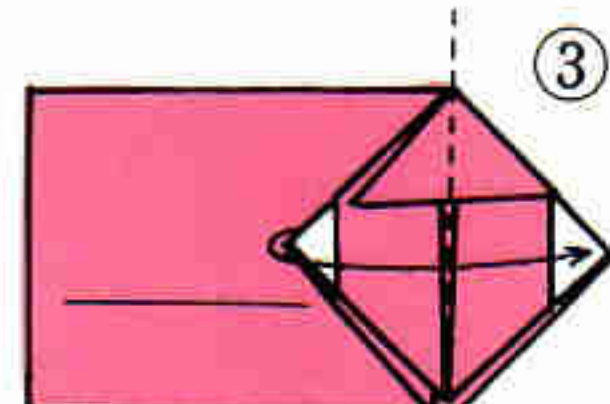
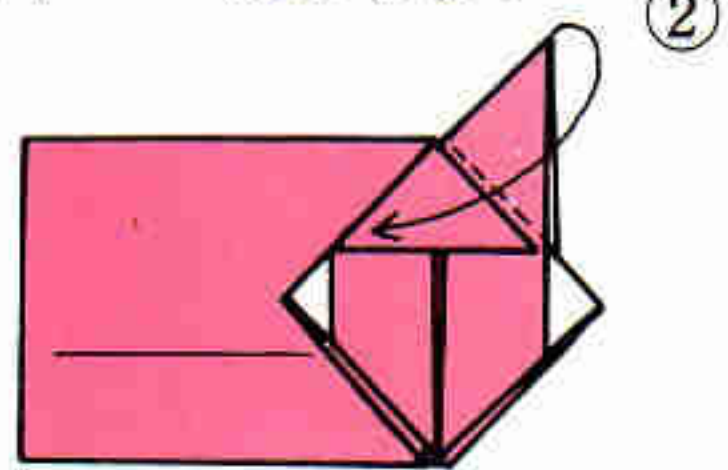

うちがわをひろげ
ブタの③・④と
おなじにします

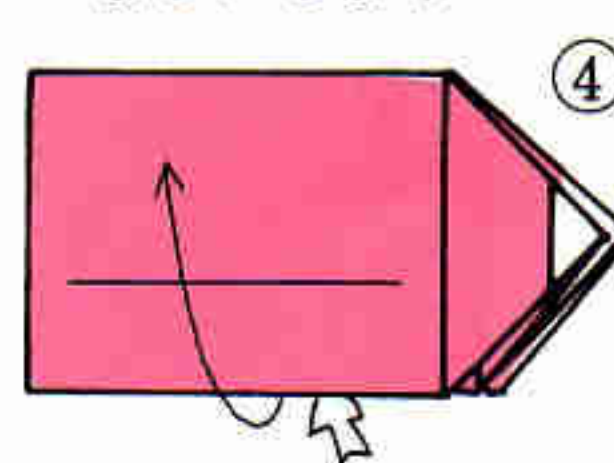

すきまにはさみ
ふくろのようにします

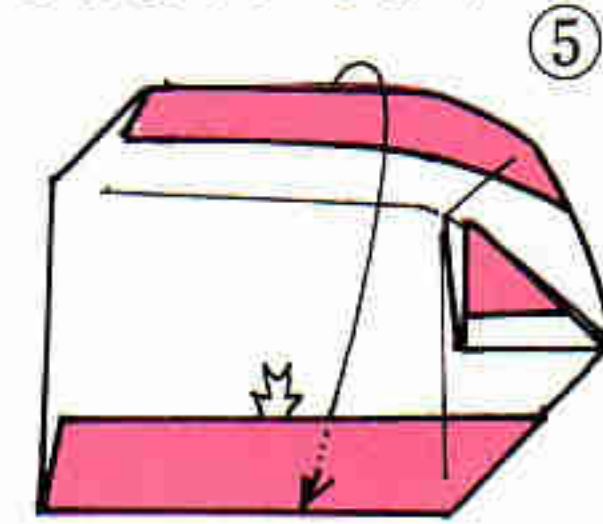

あなただったら、何になる？

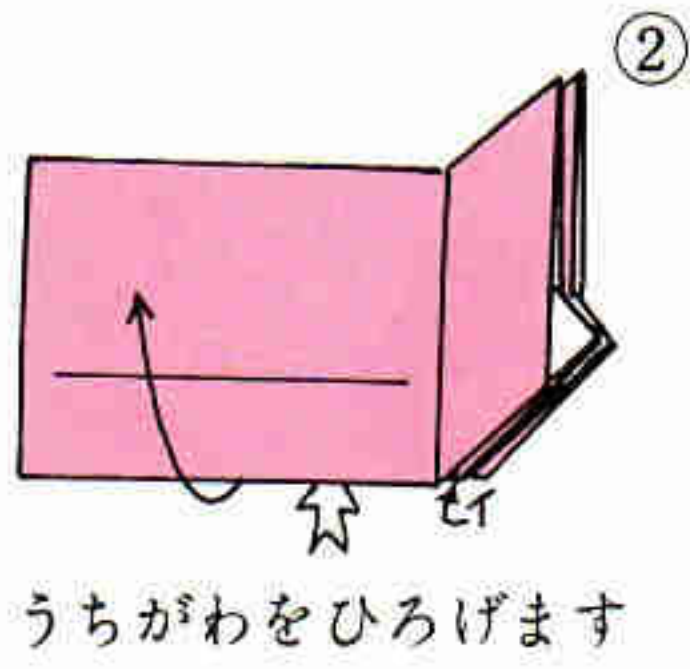

② うちがわをひろげます



③ イをまんなかにあわせるようにします

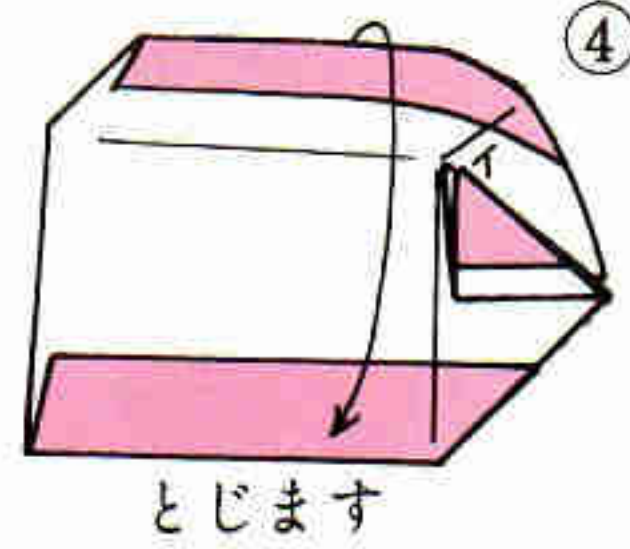

④ とじます

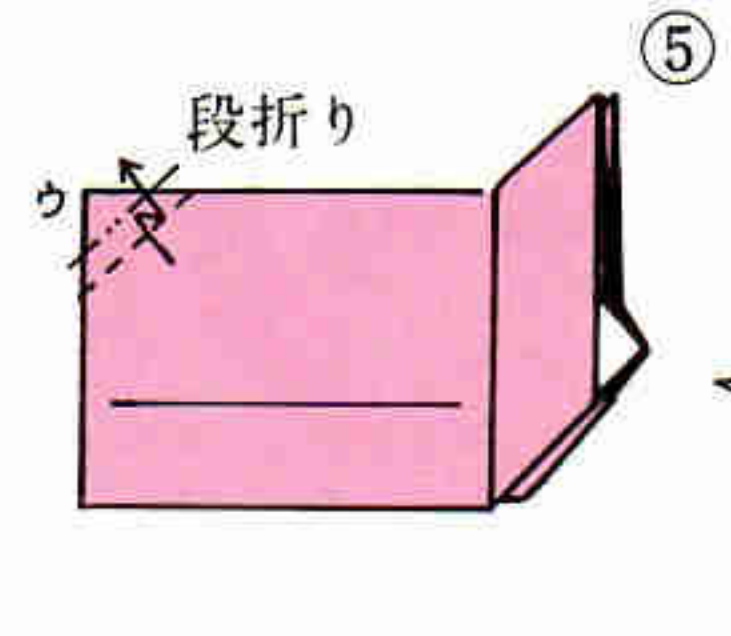

⑤ 段折り

⑤-1

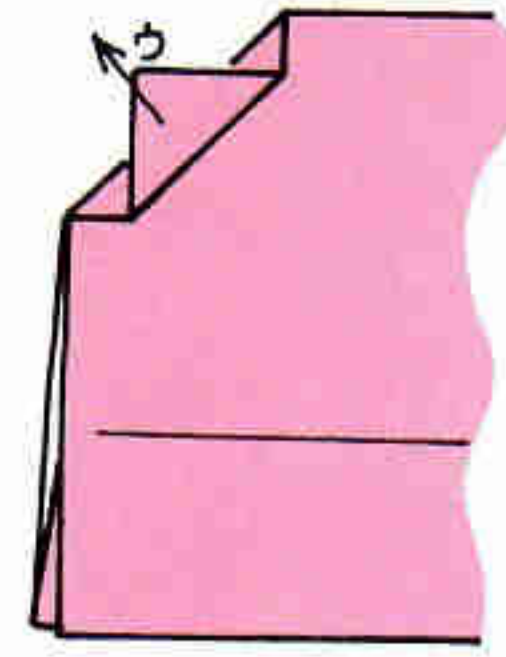

みみは おやゆびをひとさしゆびでうちがわをひろげるようにしてそらします

⑤-2

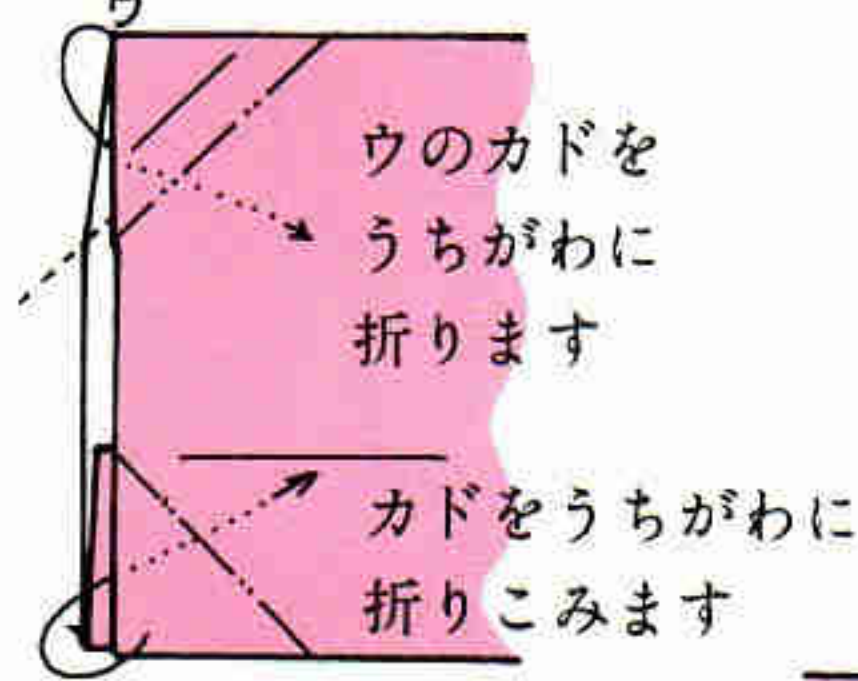

ウのカドをうちがわに折ります

カドをうちがわに折りこみます

⑤-3

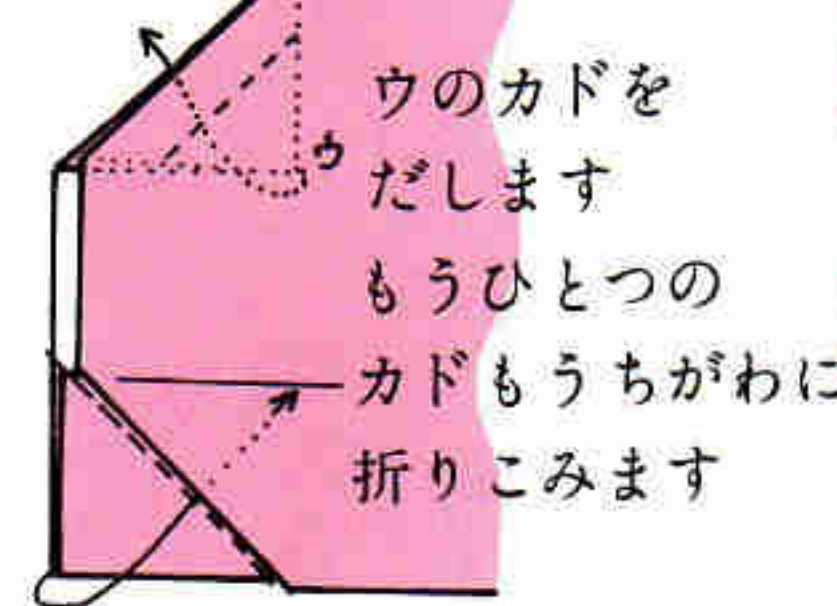

ウのカドをだします
もうひとつのカドもうちがわに折りこみます

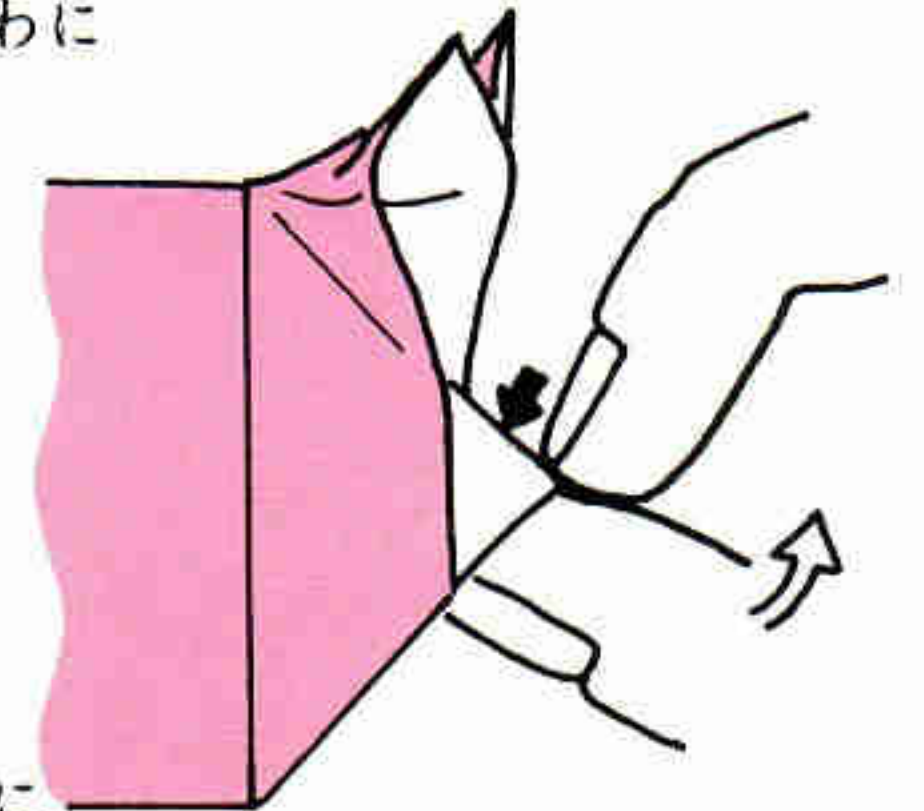

はなはおやゆびとひとさしゆびのつめのところではさみカドをつぶしてブタのはならしくしてください

⑤-4

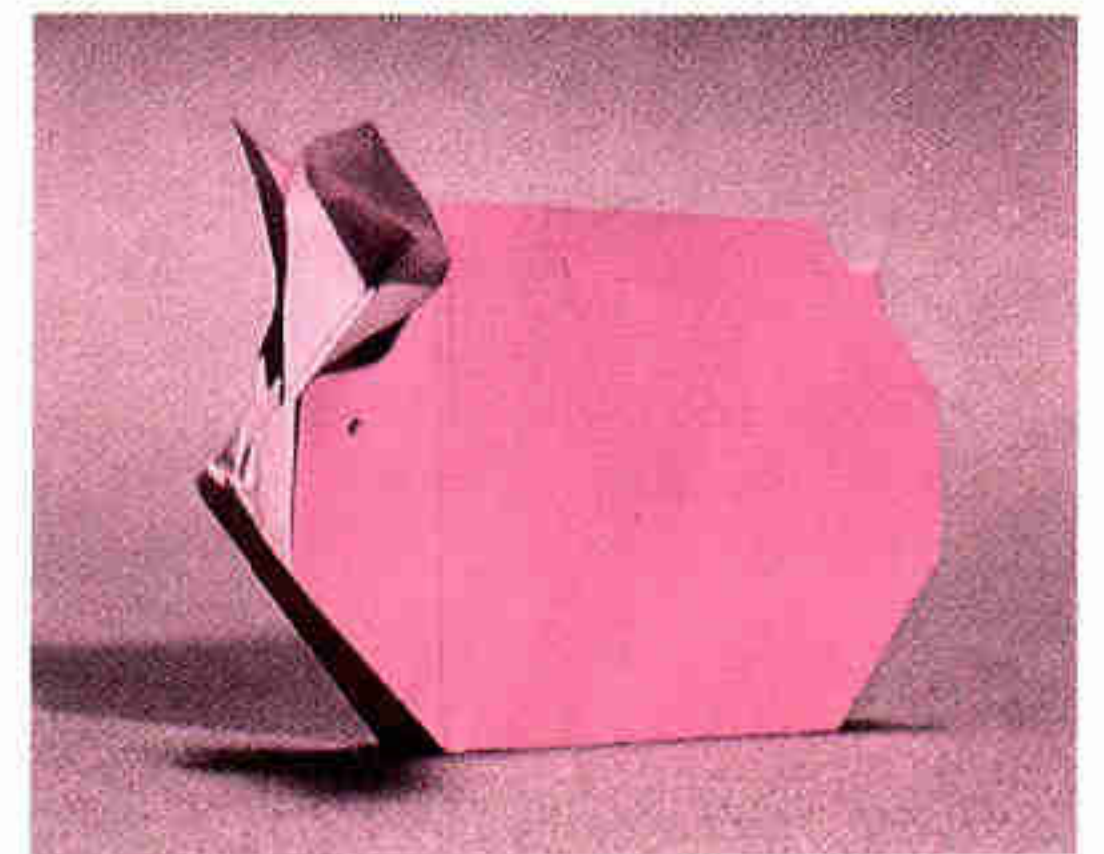
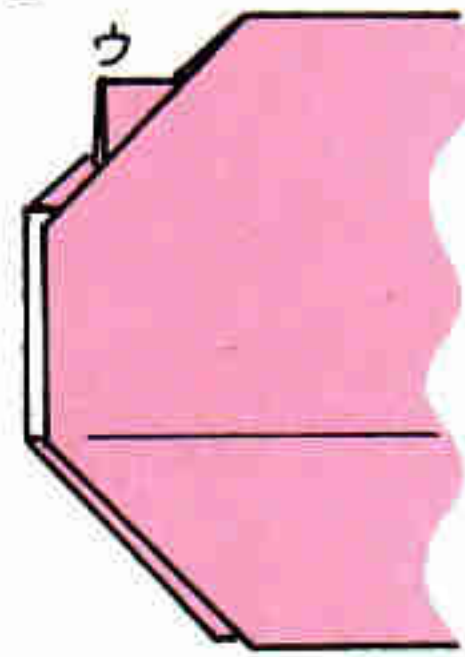

ブタ ブタさんはちいさな目にあうみたい

月丸になった。

春は、本当に気まぐれ

だから

どんどん、どん

どん、どんどん

姿も変わる。

「変わりついでだ、

なるのかな？」

頭を抱えて

老えんだ。

今度は何に



もしたらついに色鉛筆になった。

いるエンピツ

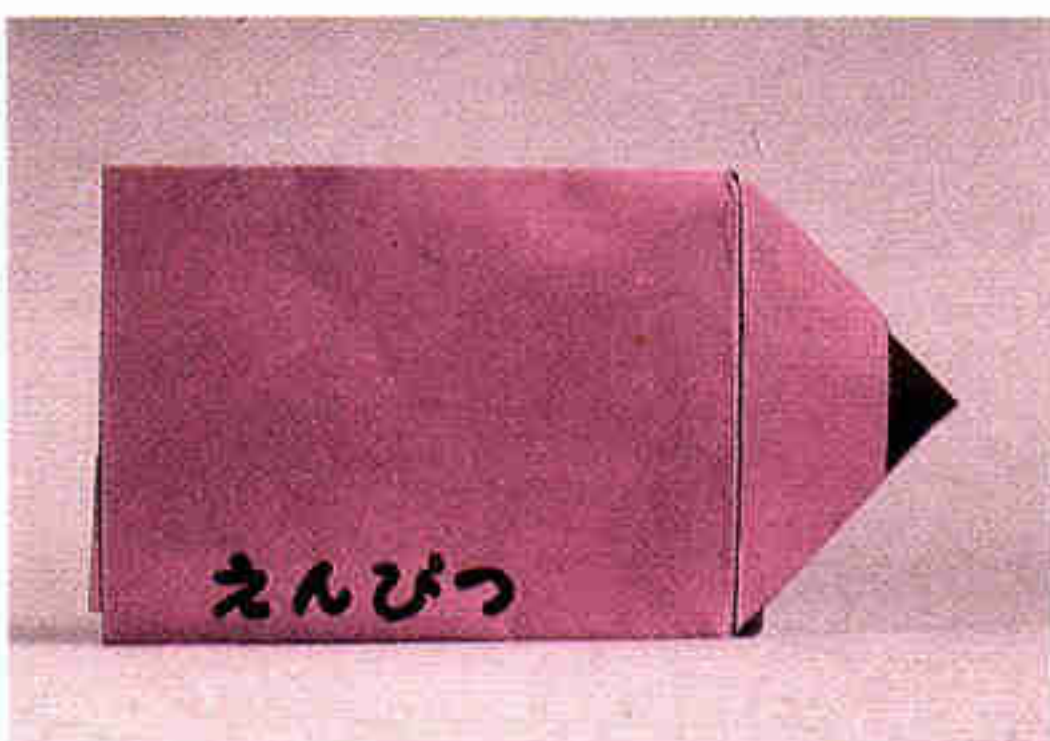

●今回はやさしいおはなし折り紙を紹介しました。またこのやさしいおはなし折り紙は、うちからブタまで折るあいだに自然にいろいろなものが折れます。これをひとつの幹として、次回からは枝になる部分（途中からいろいろな動物に変化する）を紹介しながらたのしいおはなしとイラストで紹介していきます。

お 折 り 紙 で 遊 び ま し ょ う

折るだけじゃつまらない。そんなあなたのために、今月は遊べる折り紙を紹介しましょう。お面に顔を書いて下さい。ほら、お芝居ができる。口びるを作ったら、腹話術だって……。さあ、あなたは どうやって遊びますか？



おはなしウサギ

竹川青良

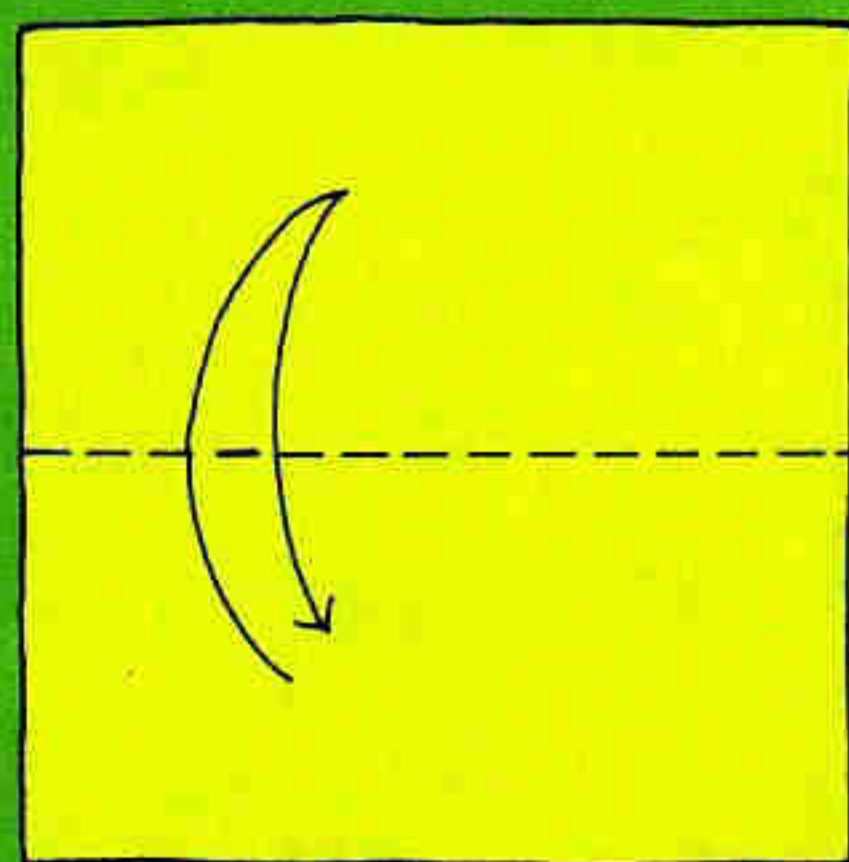

折り筋をつけます

①

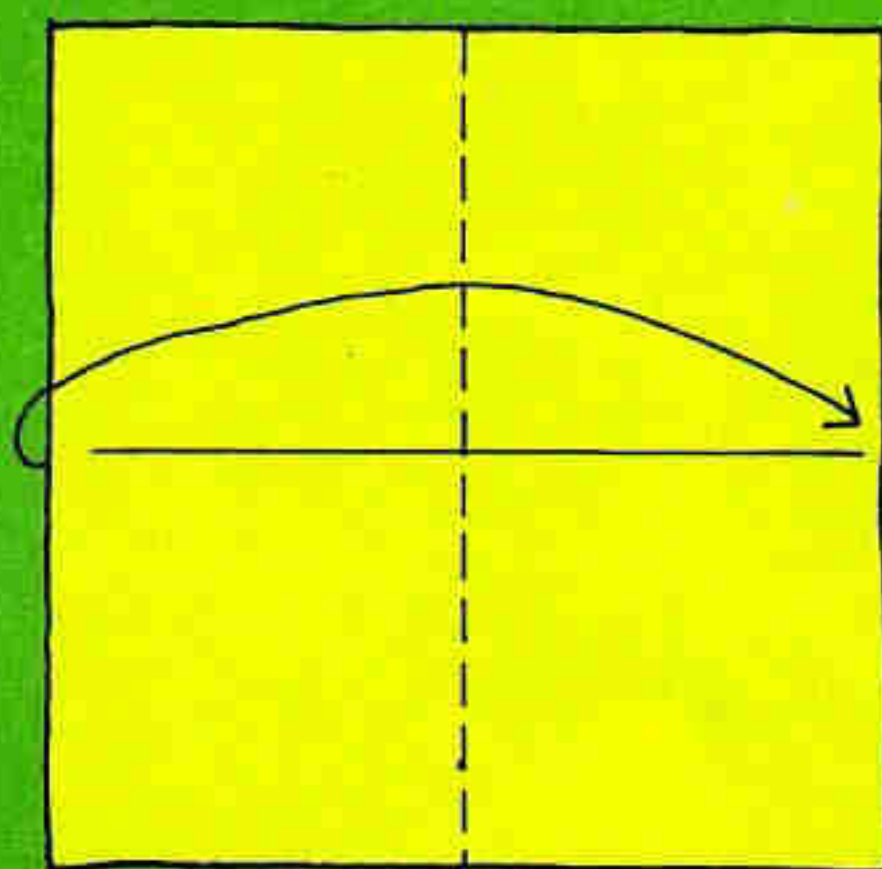

②

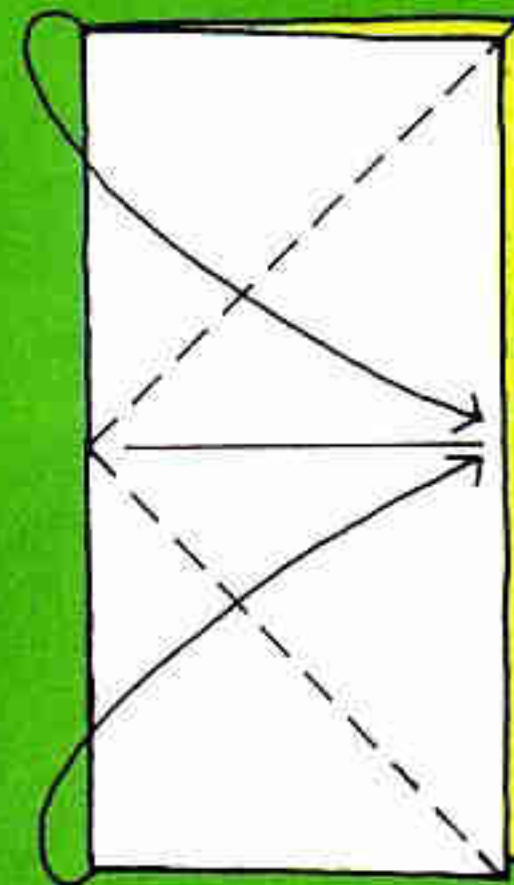

③

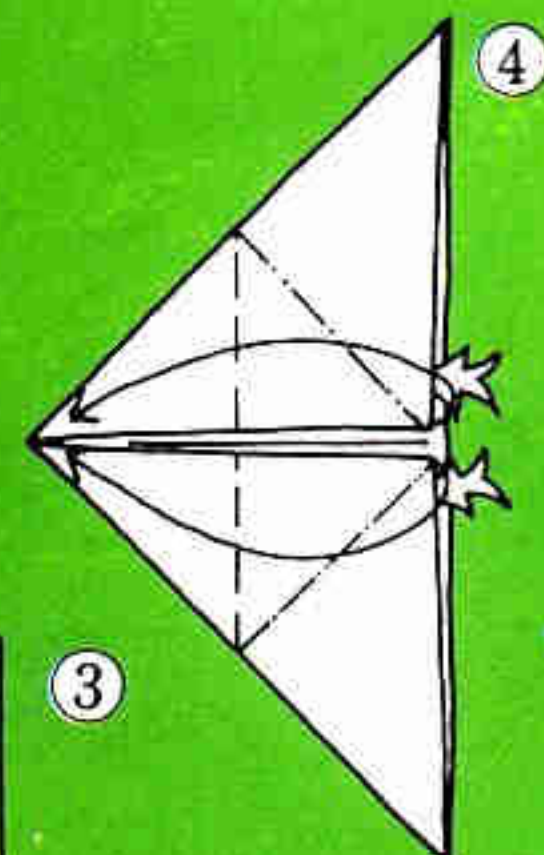

④

内側をひろげながら押しつぶします

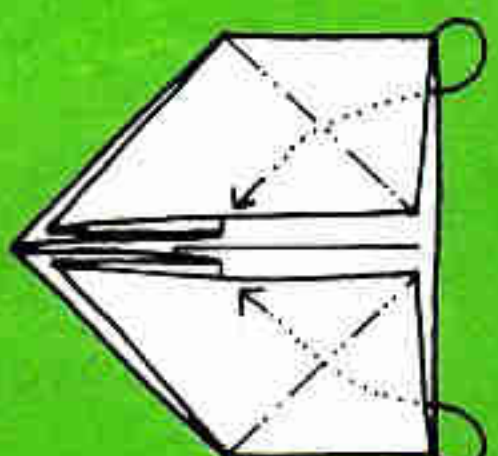

⑤

中に折ります

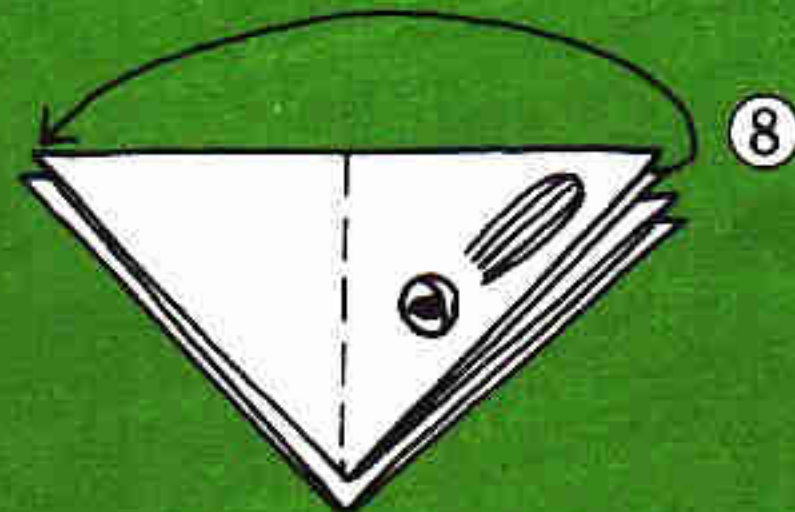
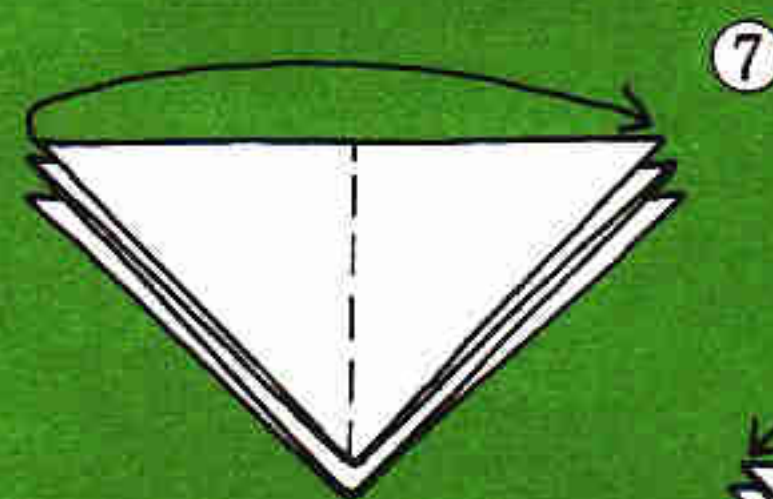
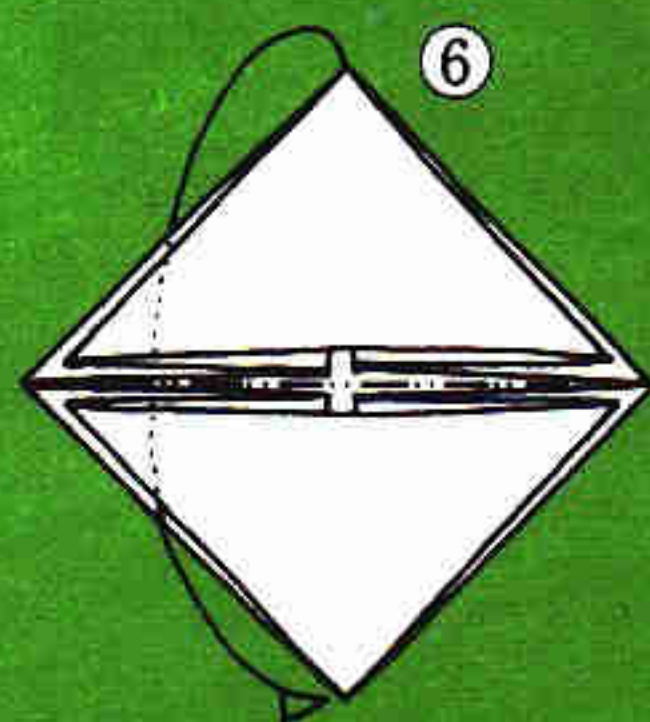
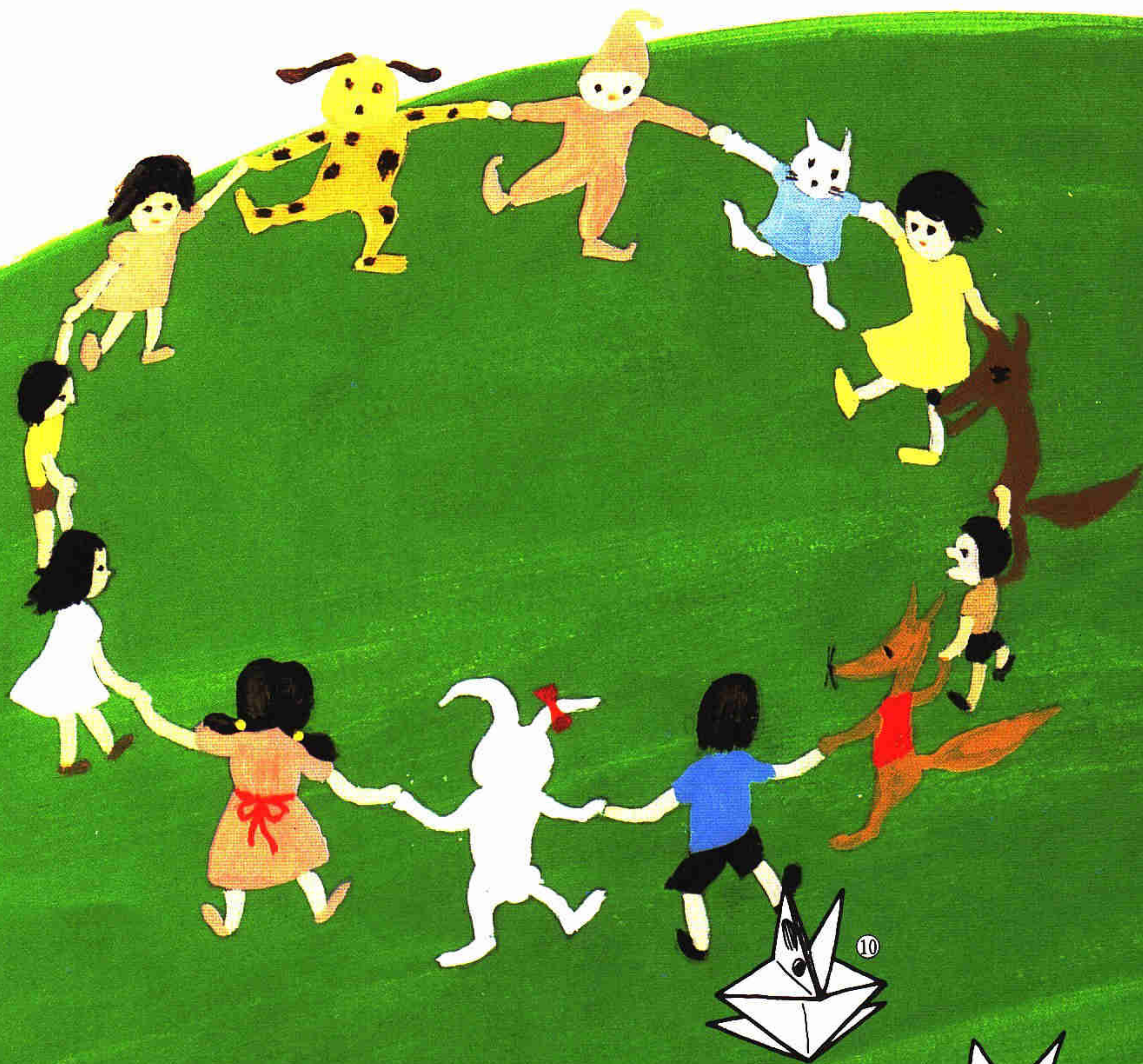

顔を描きます

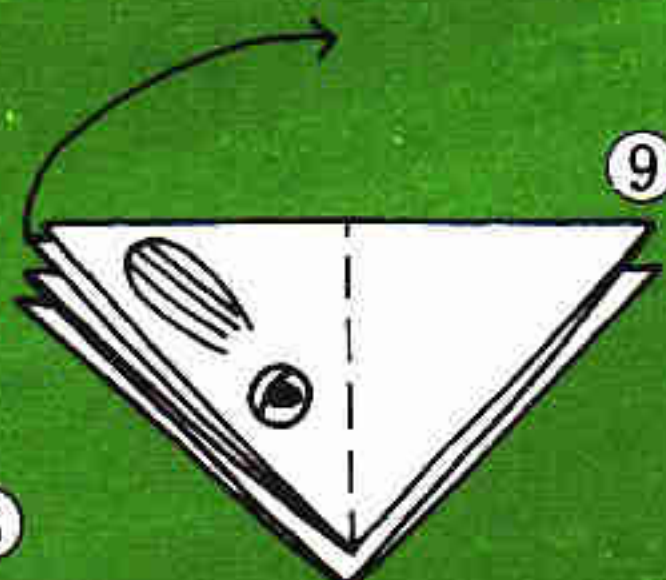

顔を描きます

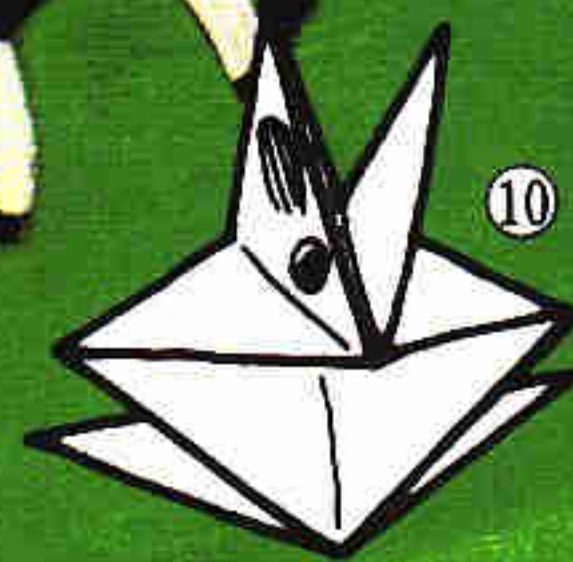

指で持って上下にふると、お話ししているように見えます

イヌとネコ

竹川青良

イヌ

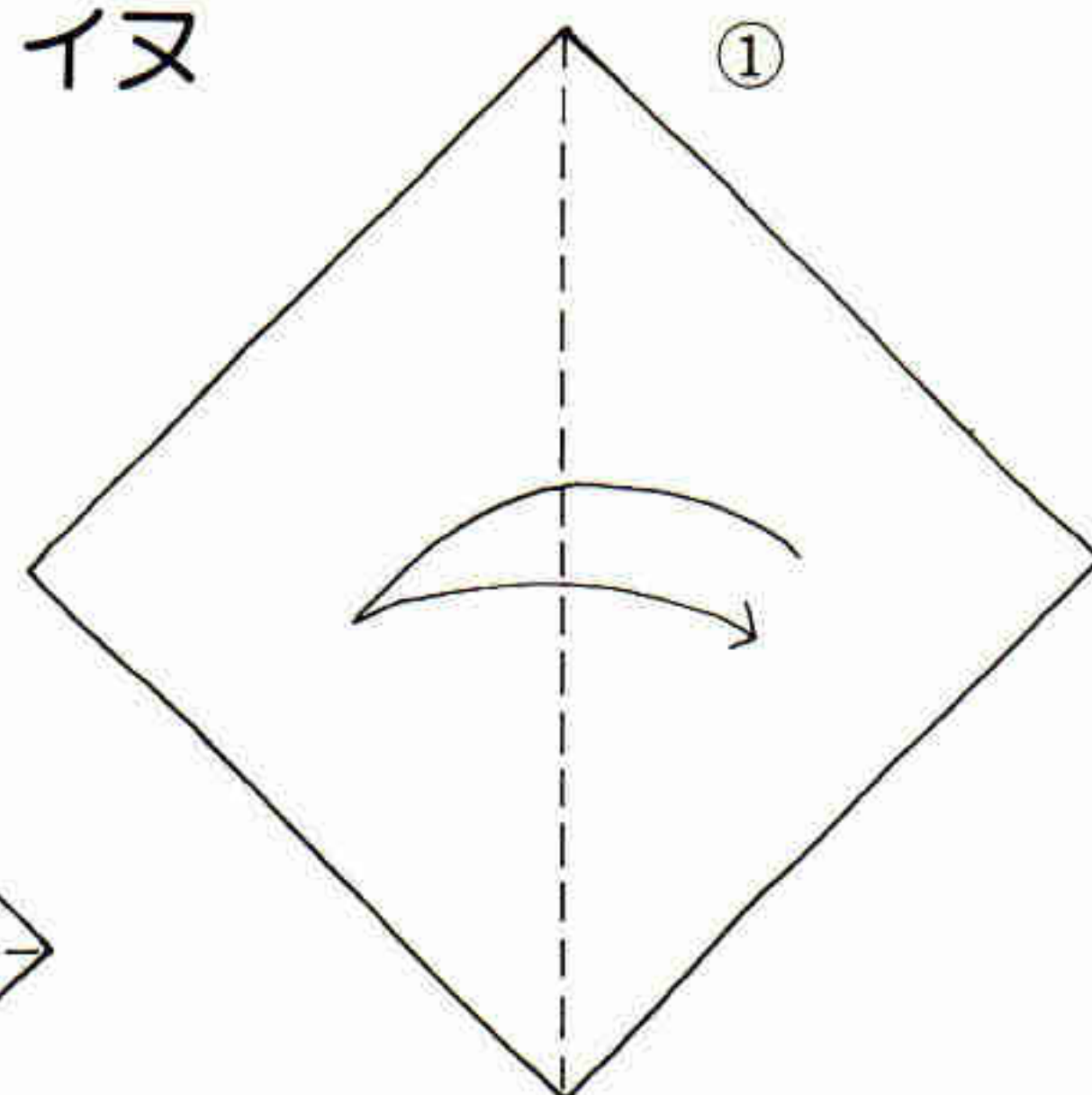

折り筋をつけます

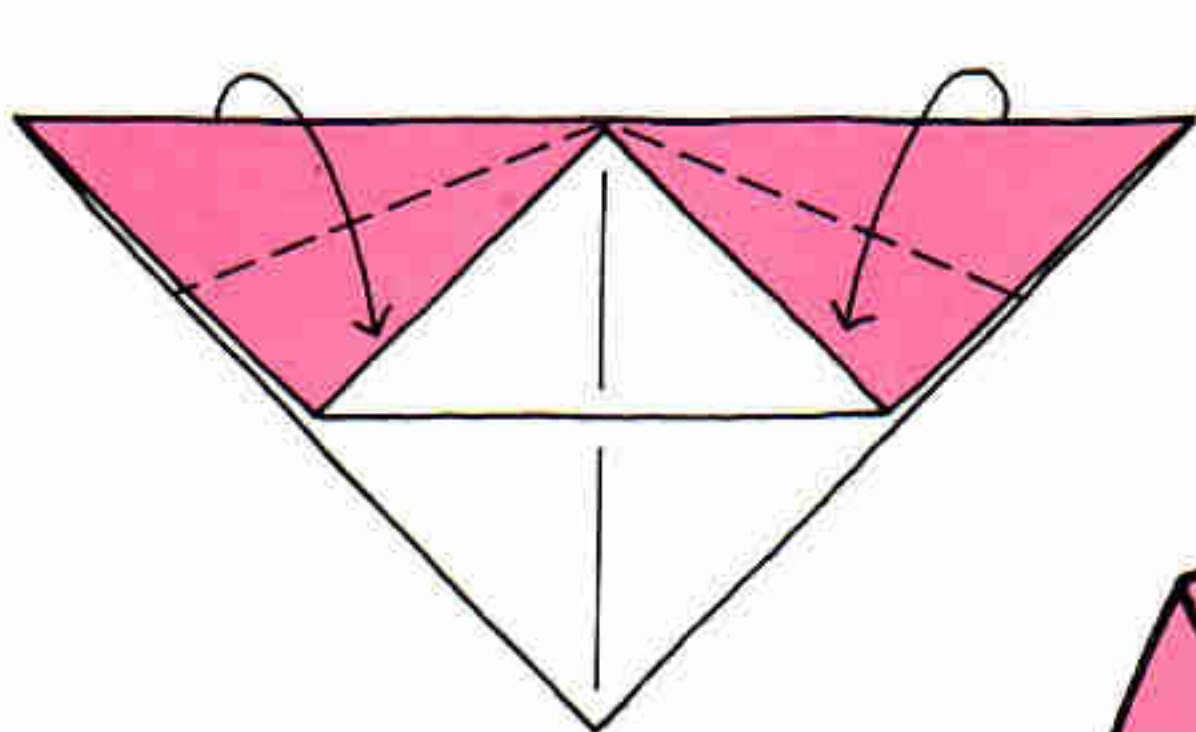
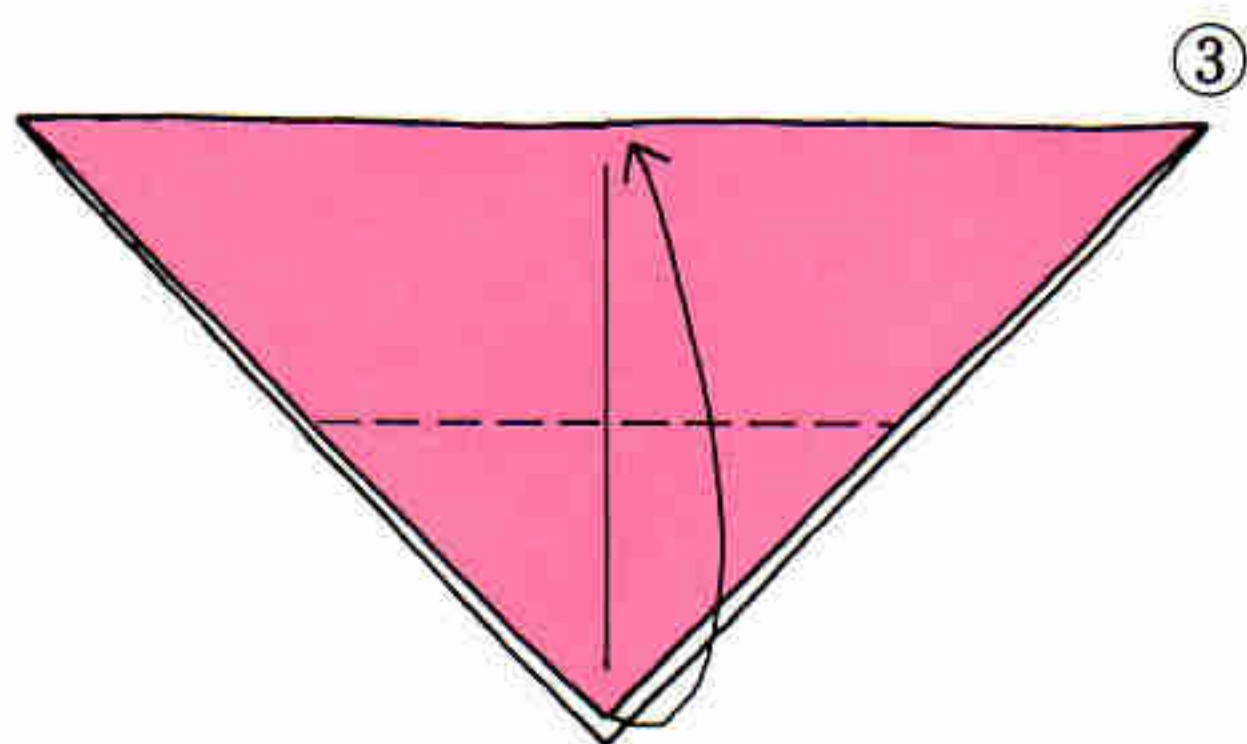
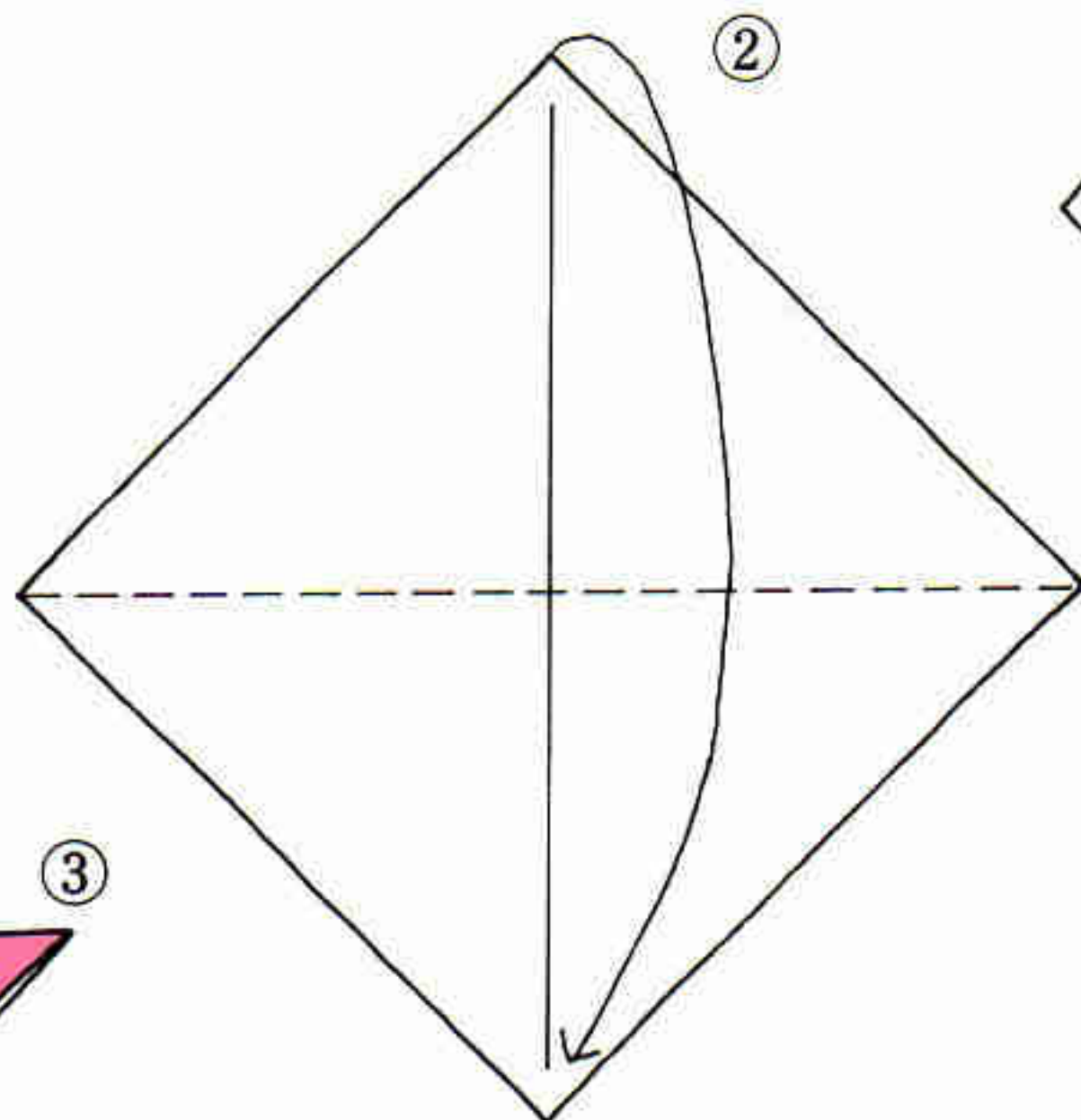

④でうしろ側に折った部分を手で持ちます

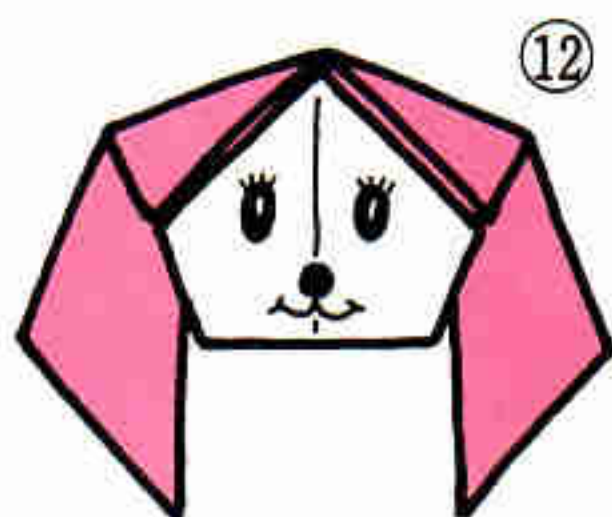

顔は工夫して描いてください

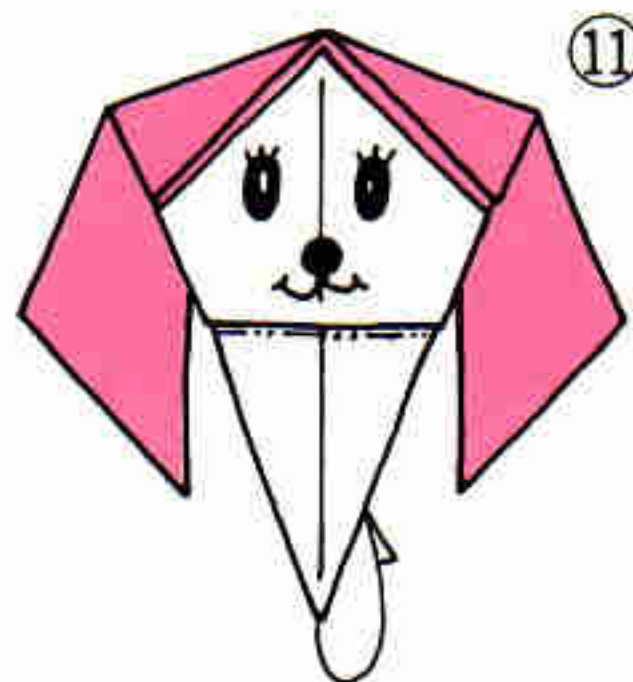
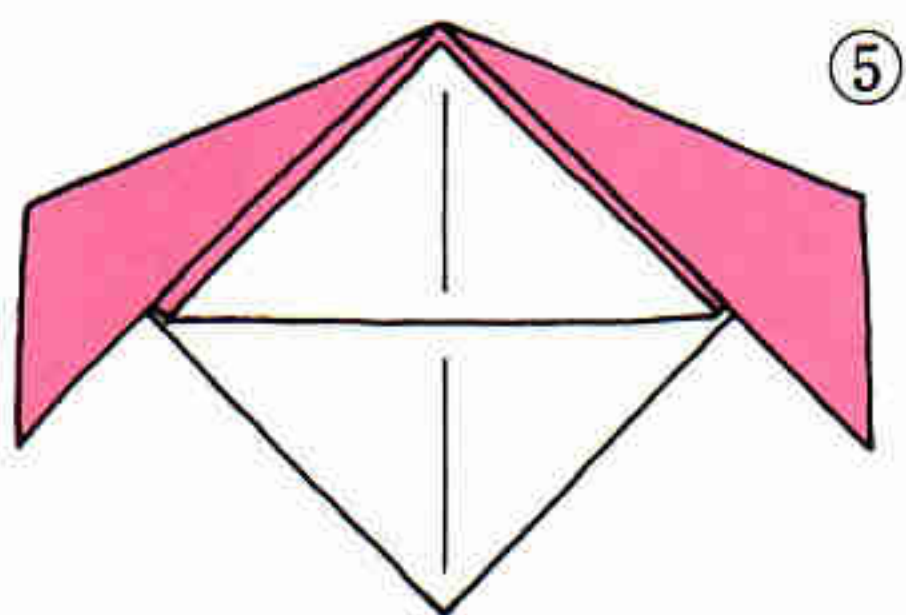

直角に折ります

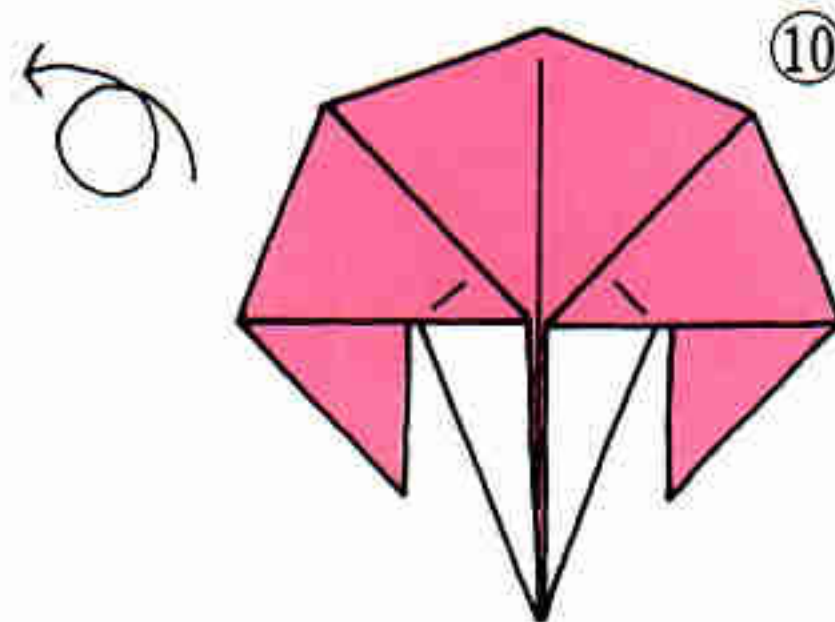
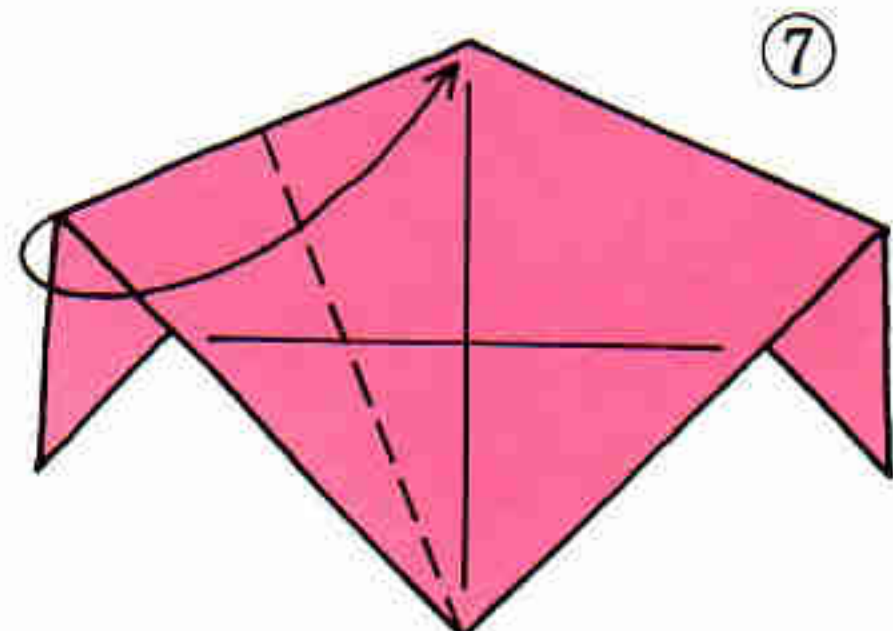
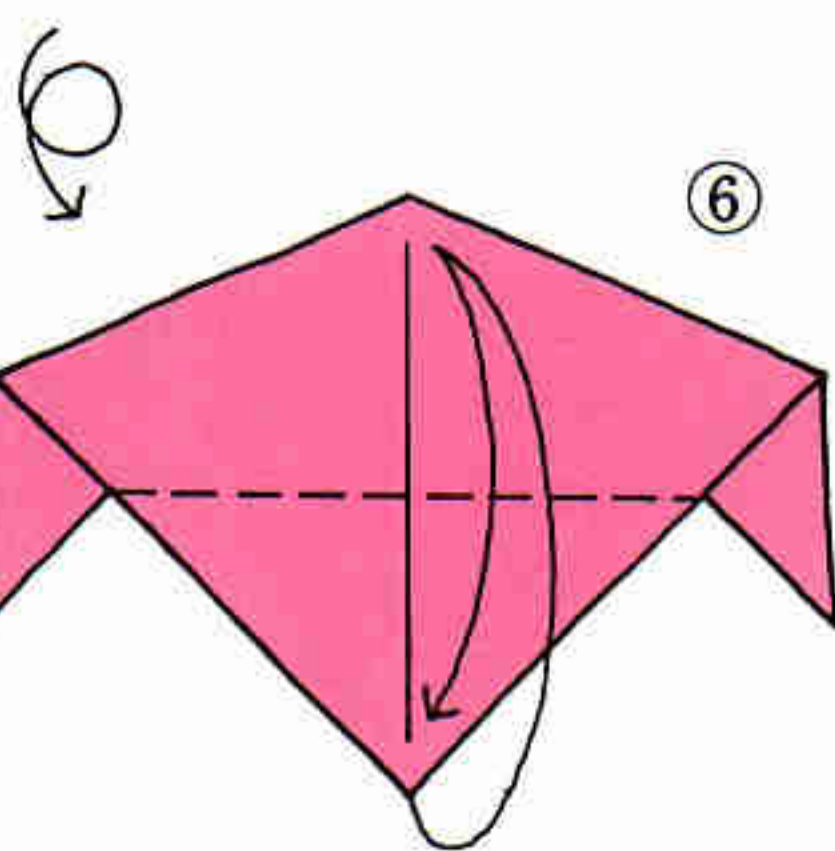

反対側も⑦から同じように折ります

イヌやネコはうしろに折った三角形の部分を手で持ち、お話などをしてあげます

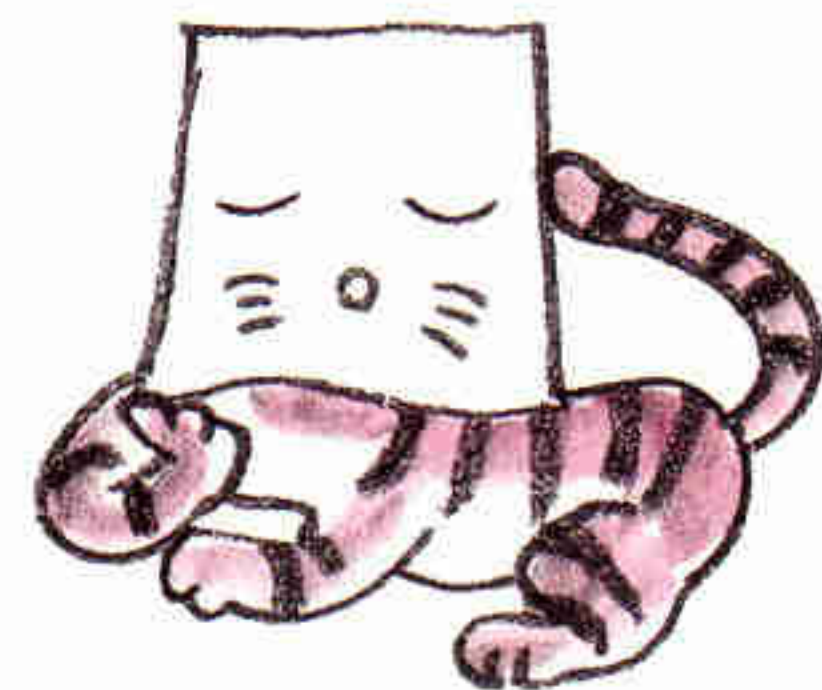
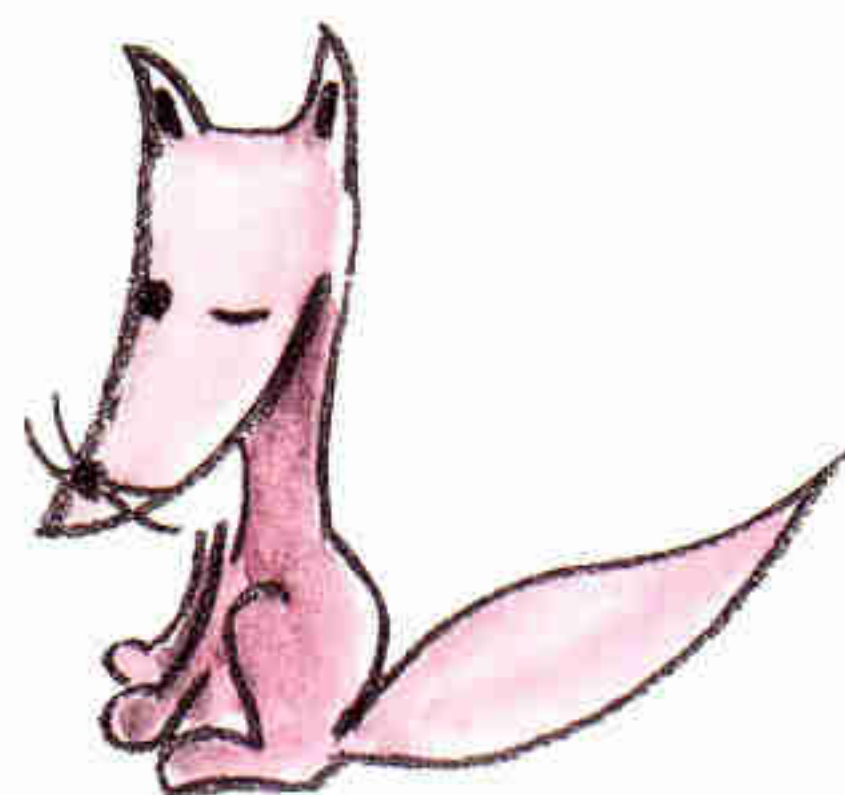
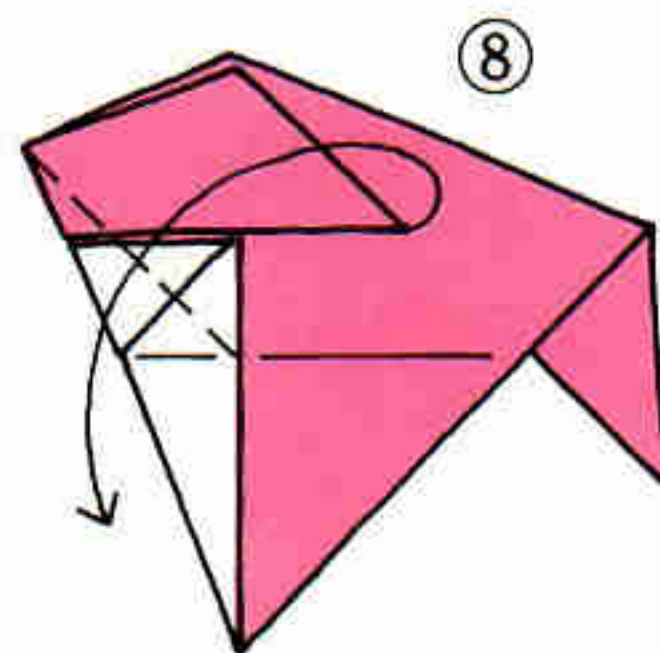
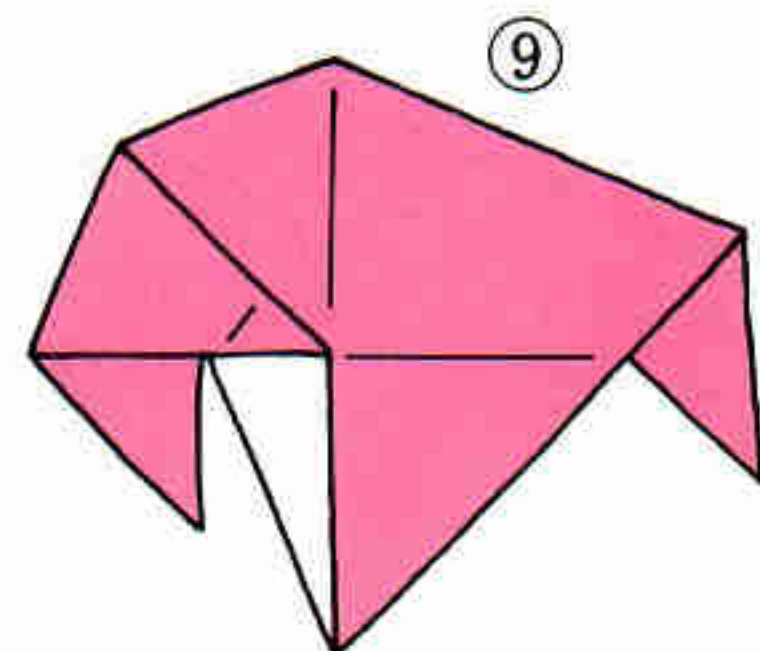

キツネ

竹川青良

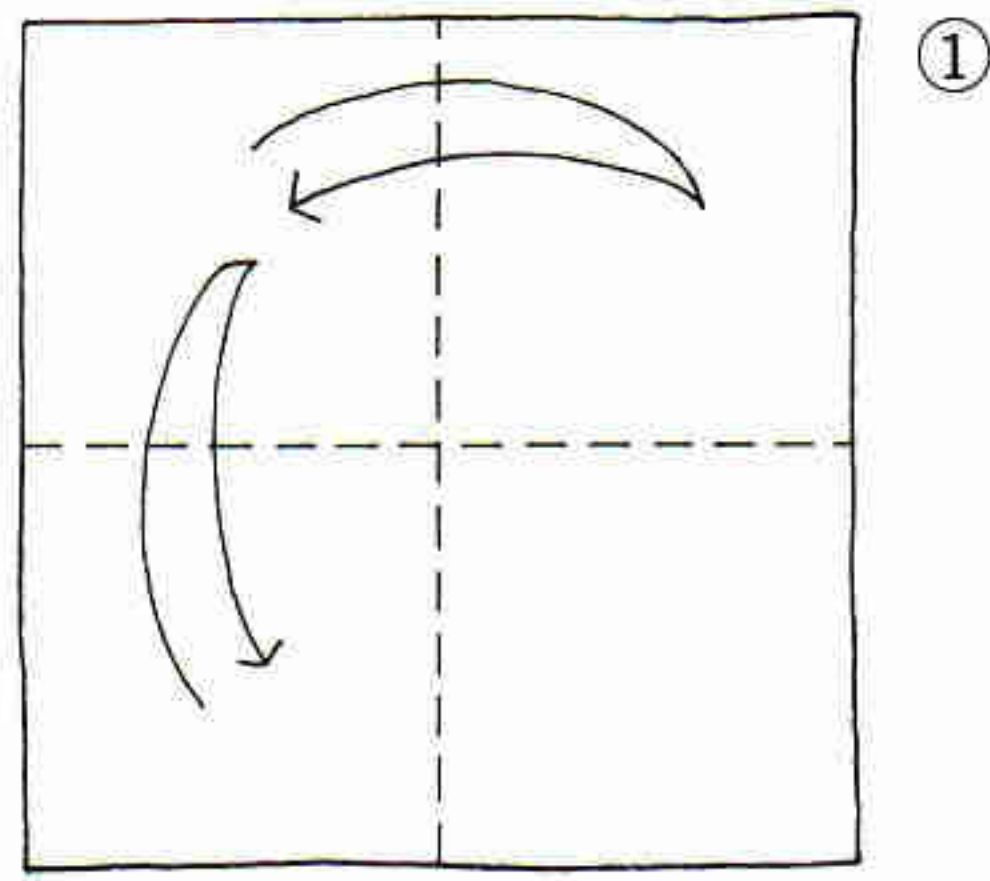

折り筋をつけます

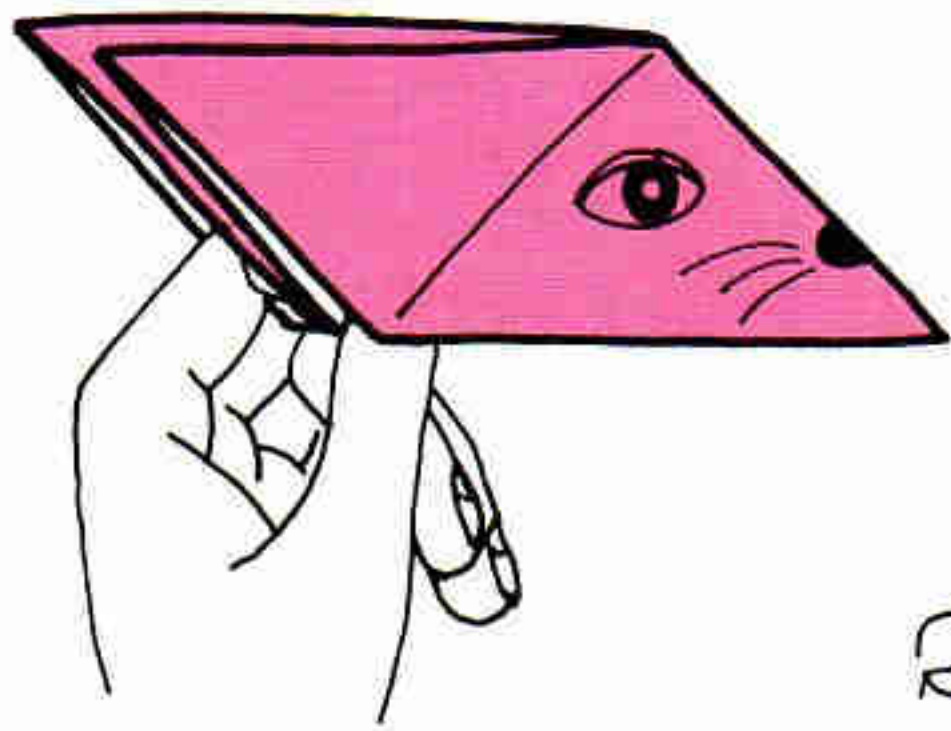
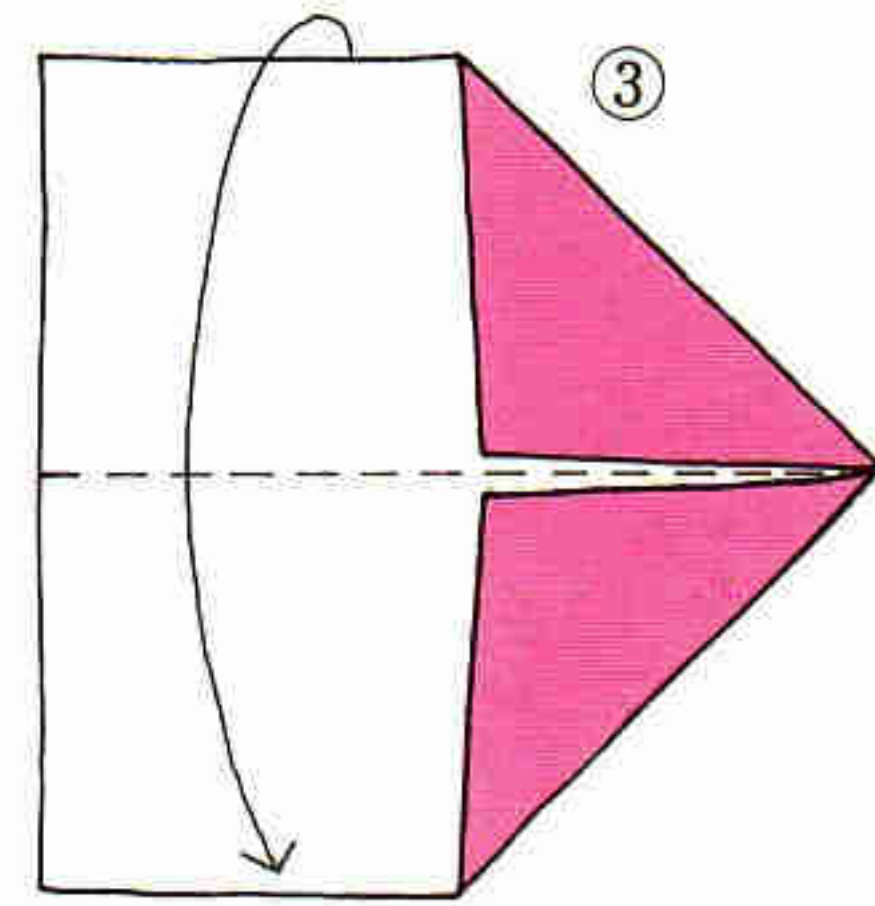
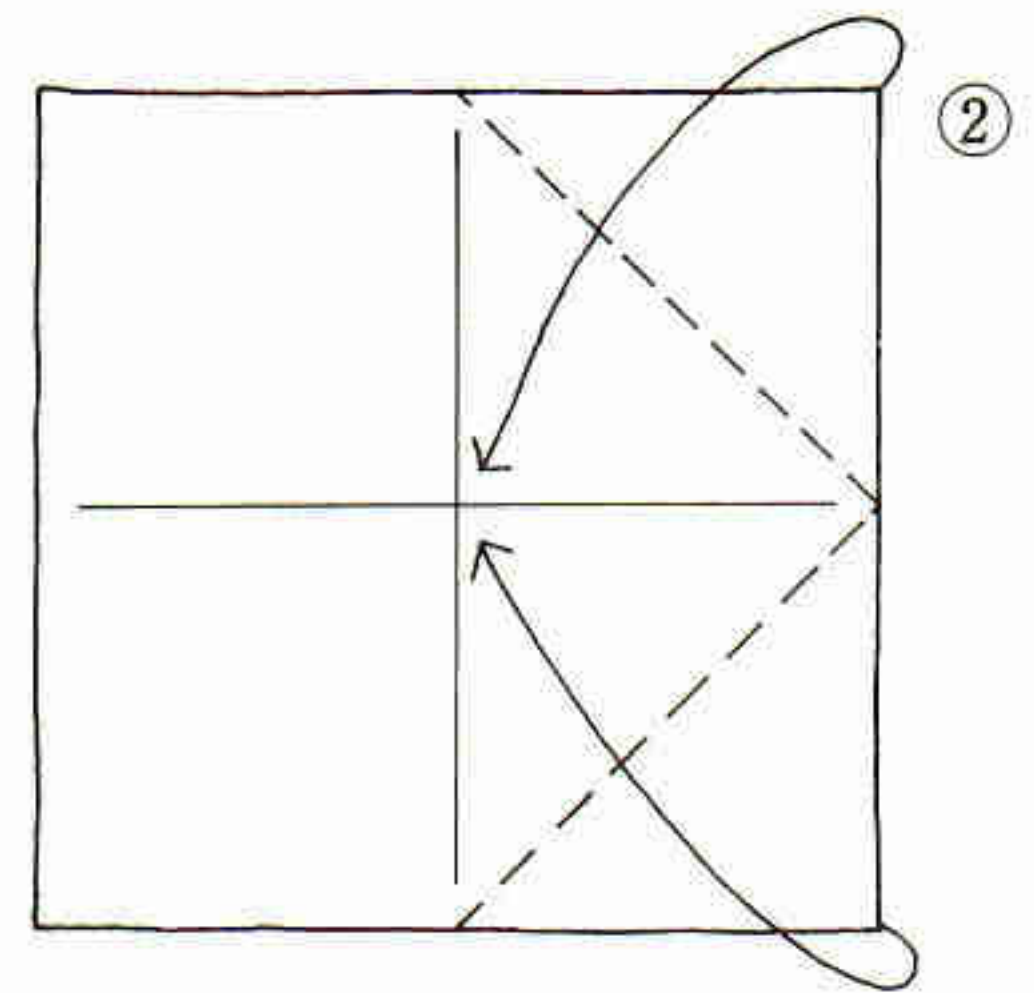

イラストのように内側にかくれている部分を指で持ちます

見る位置が変わります

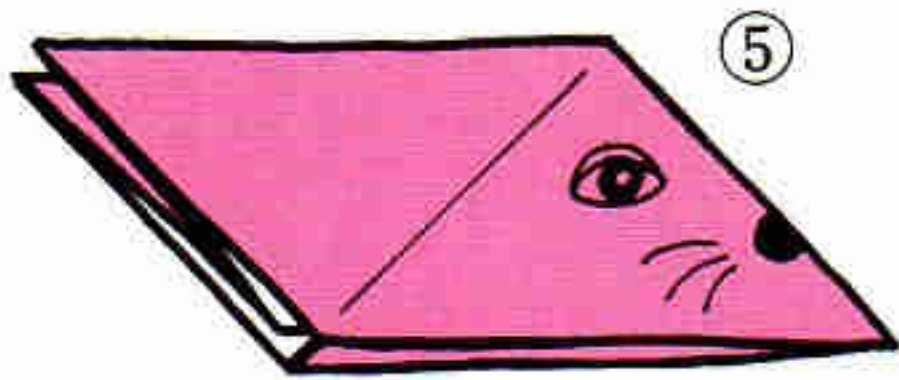

反対側も同じように描きます

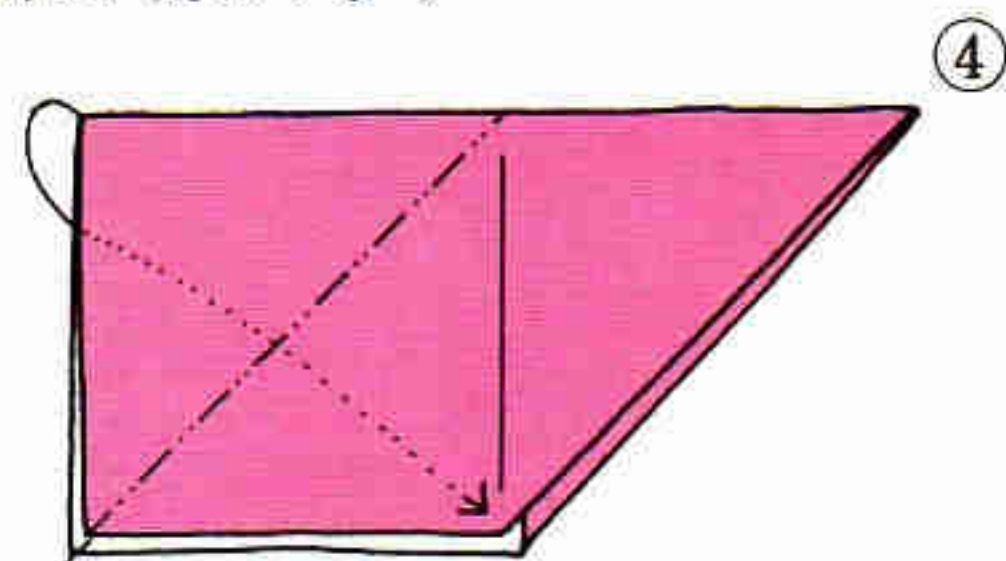

中に折り込みます

顔は工夫して描いてください

ネコ

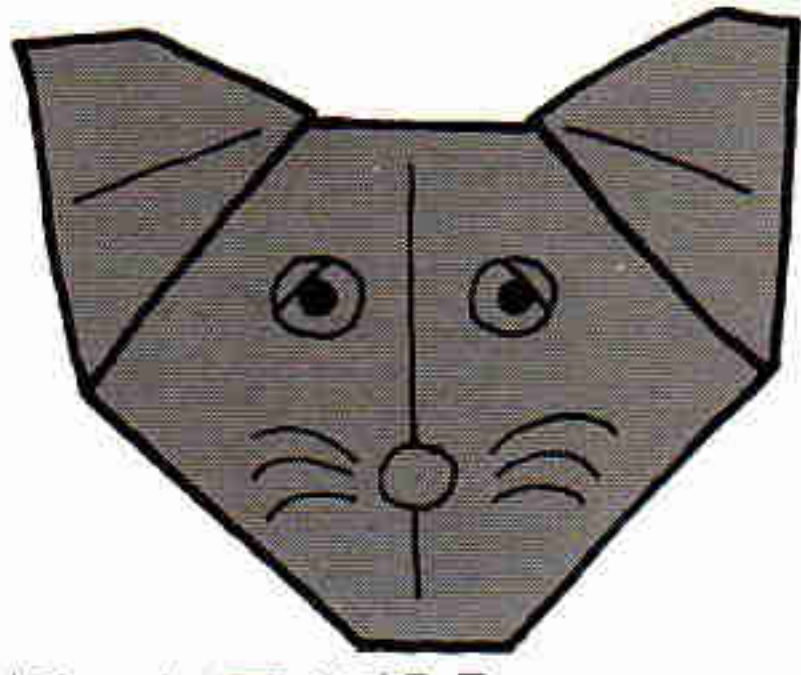

⑧

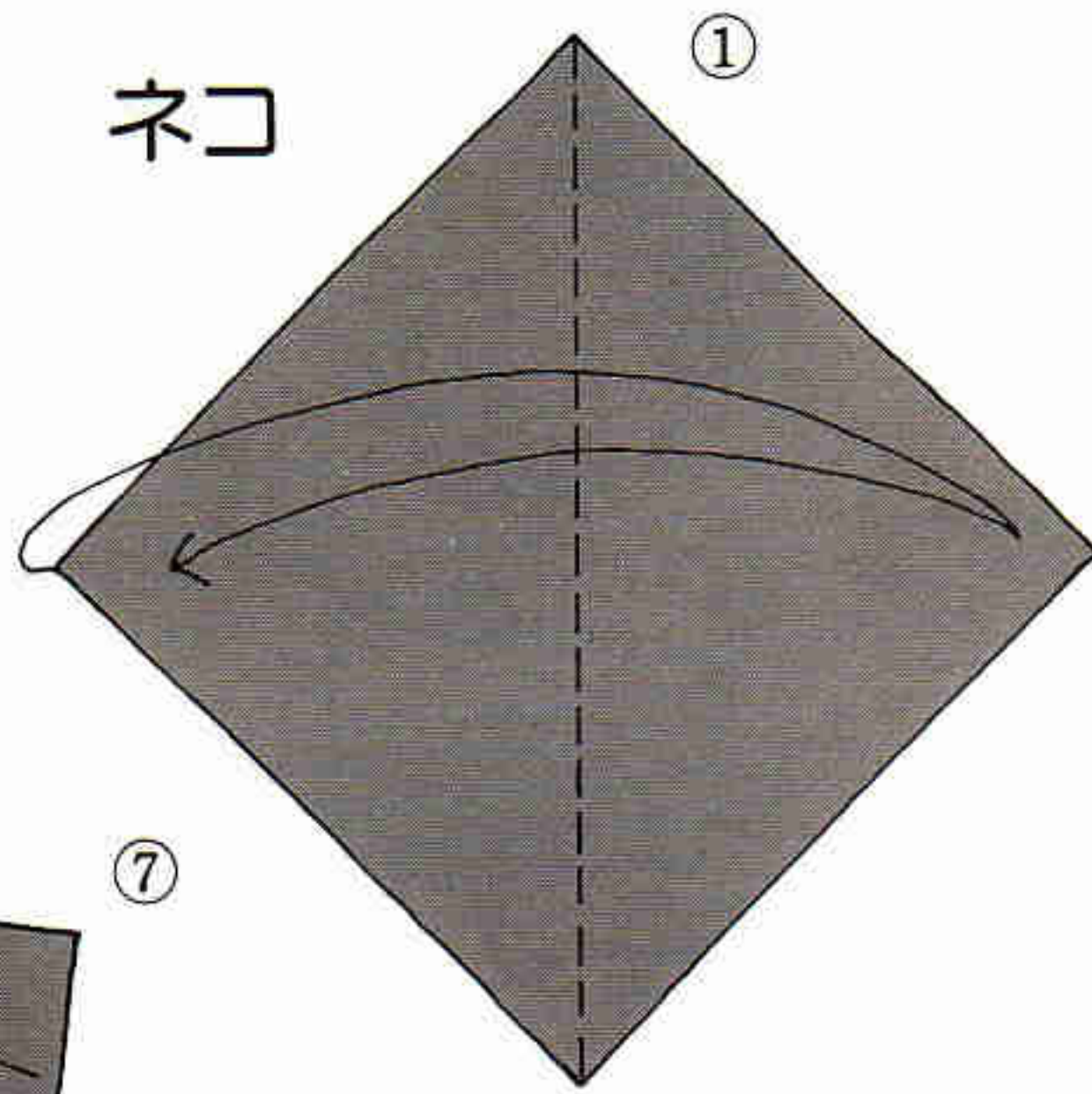

折り筋をつけます

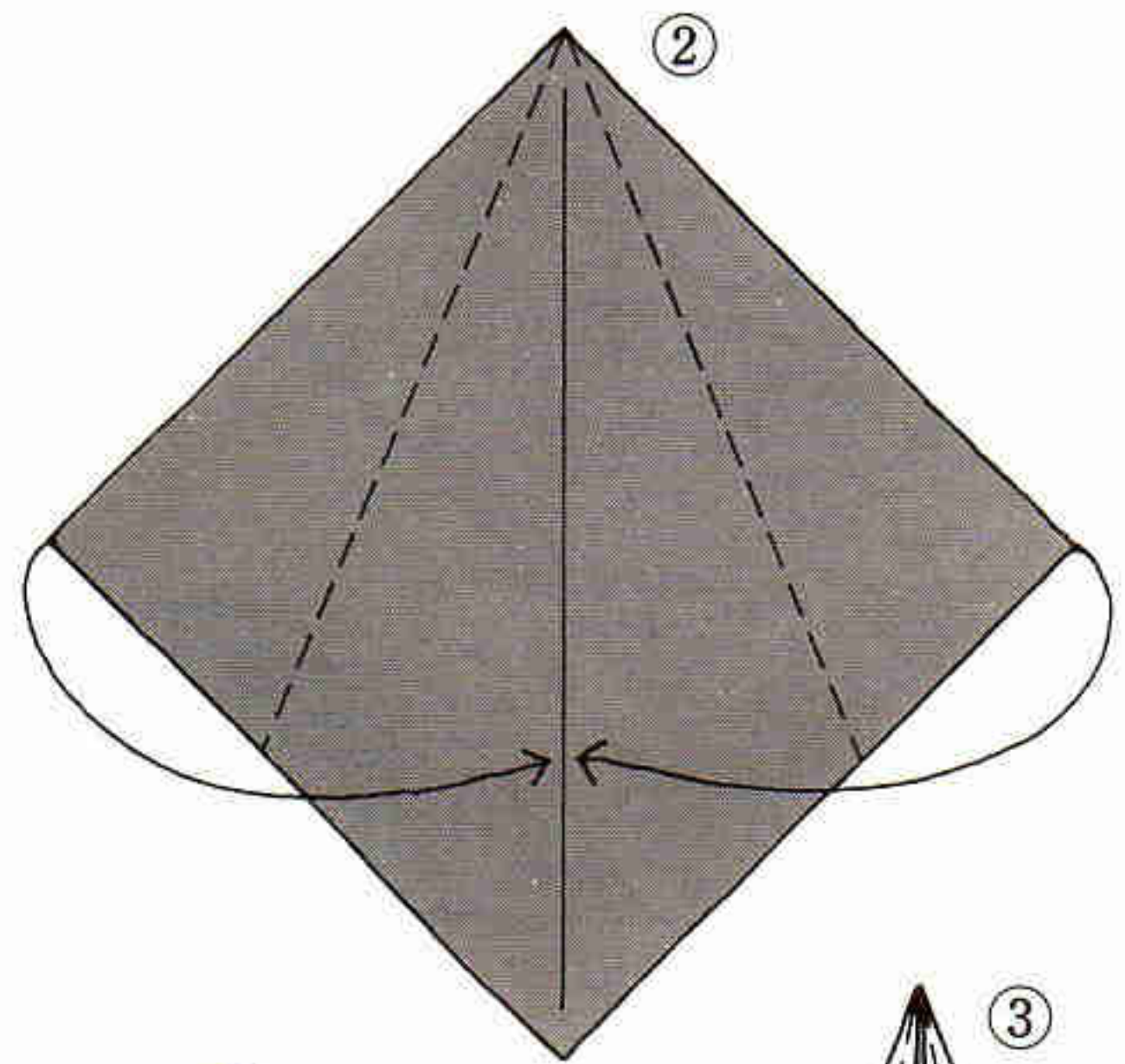

⑤で折った■の部分
を直角に折りさげて
手で持ちます

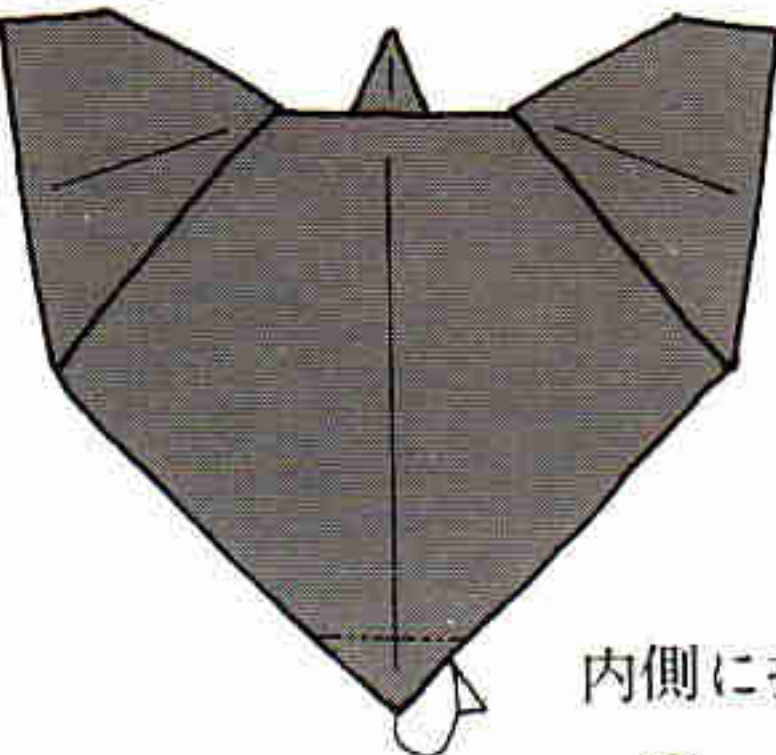

内側に折ります

内側をひろげながら
押しつぶします

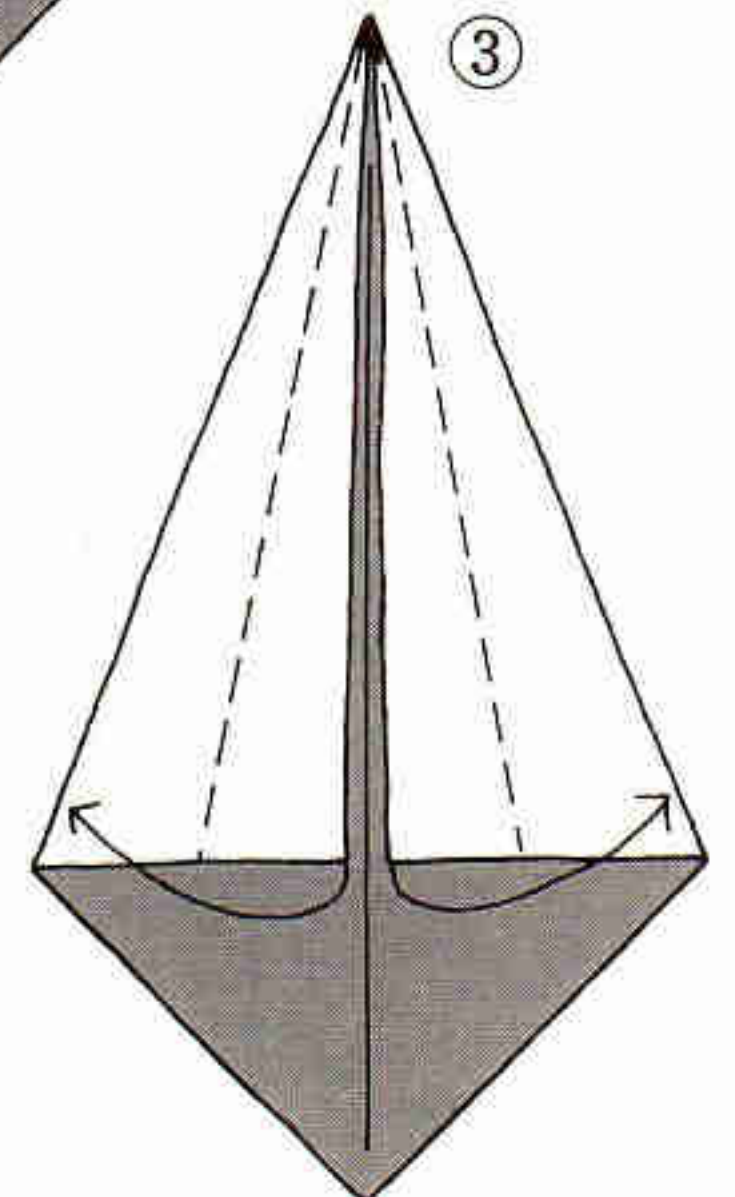
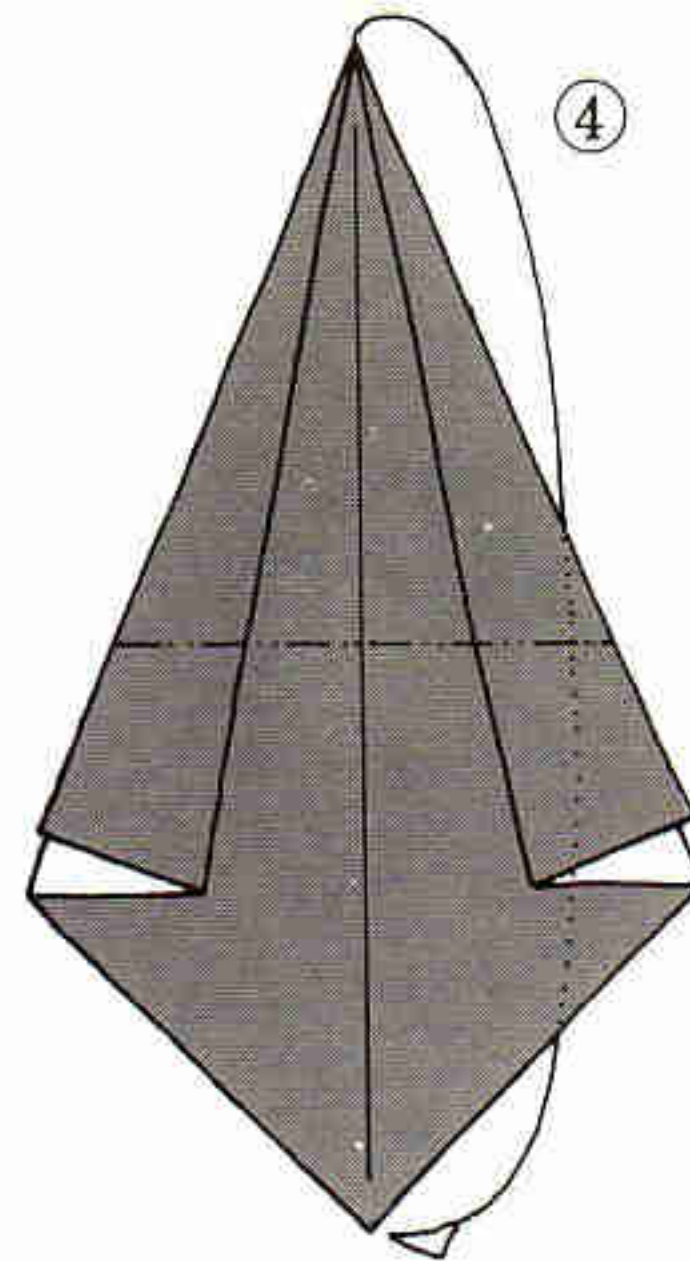
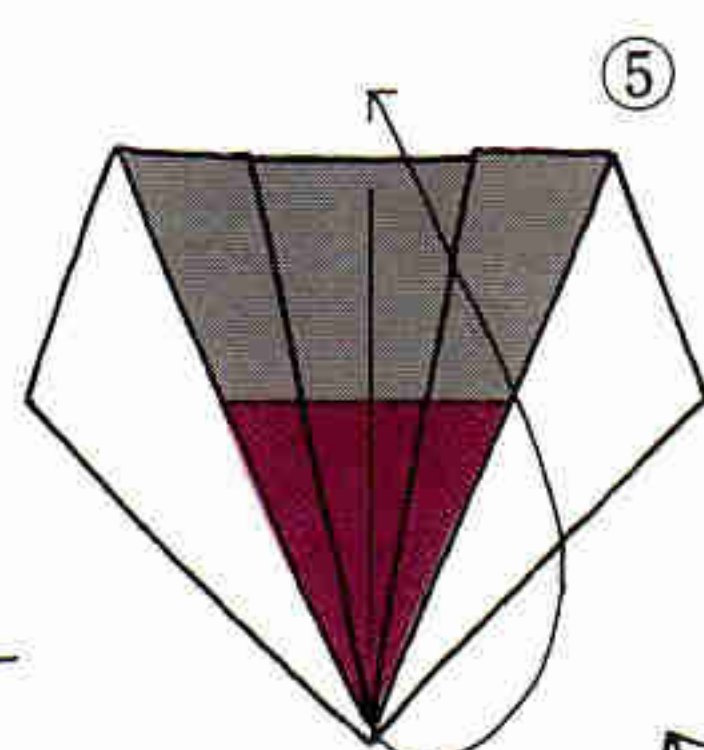
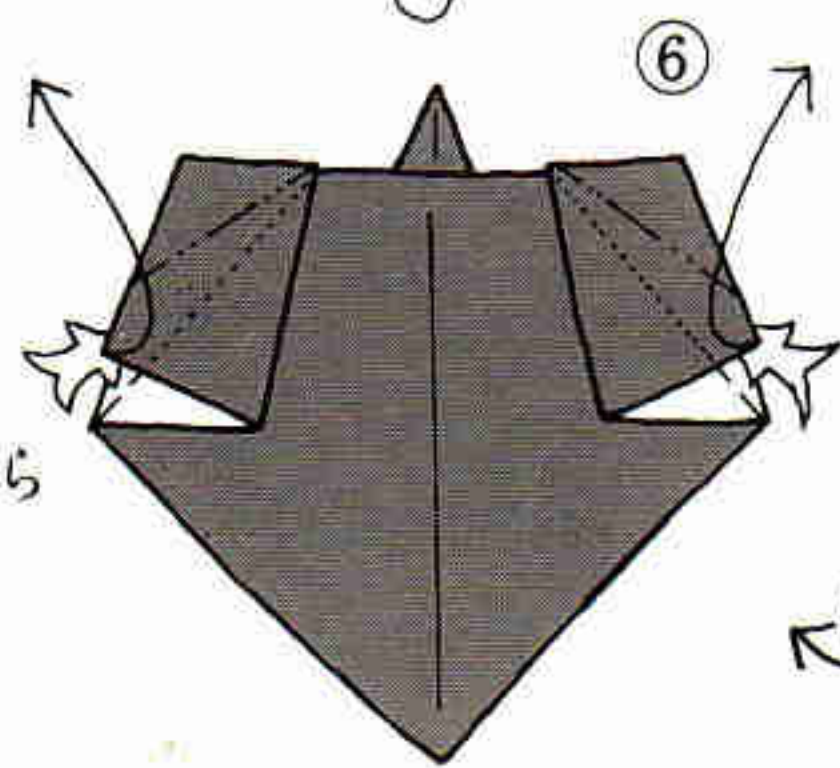

おはなし人形 にんぎょう 竹川青良

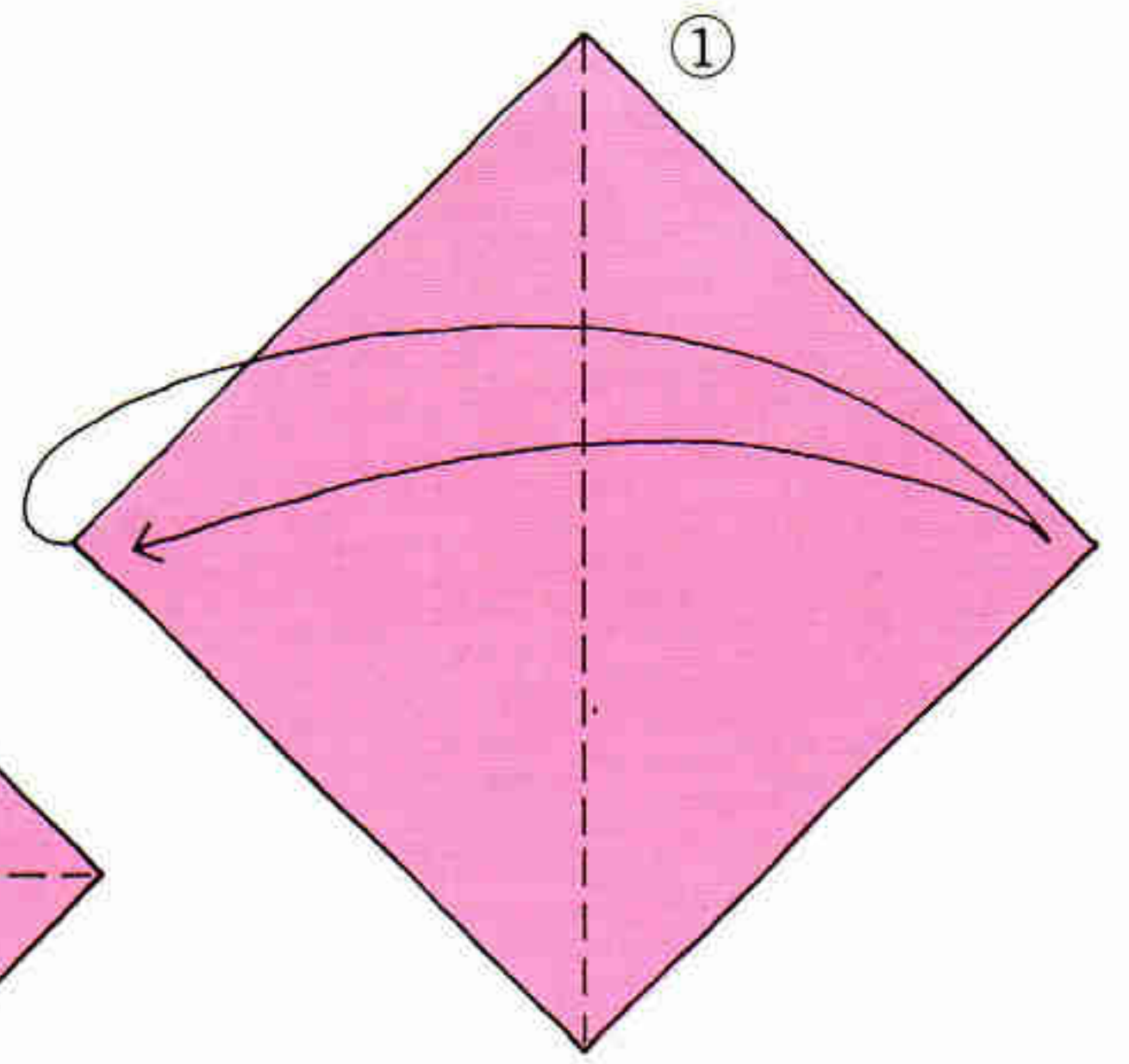

折り筋をつけます

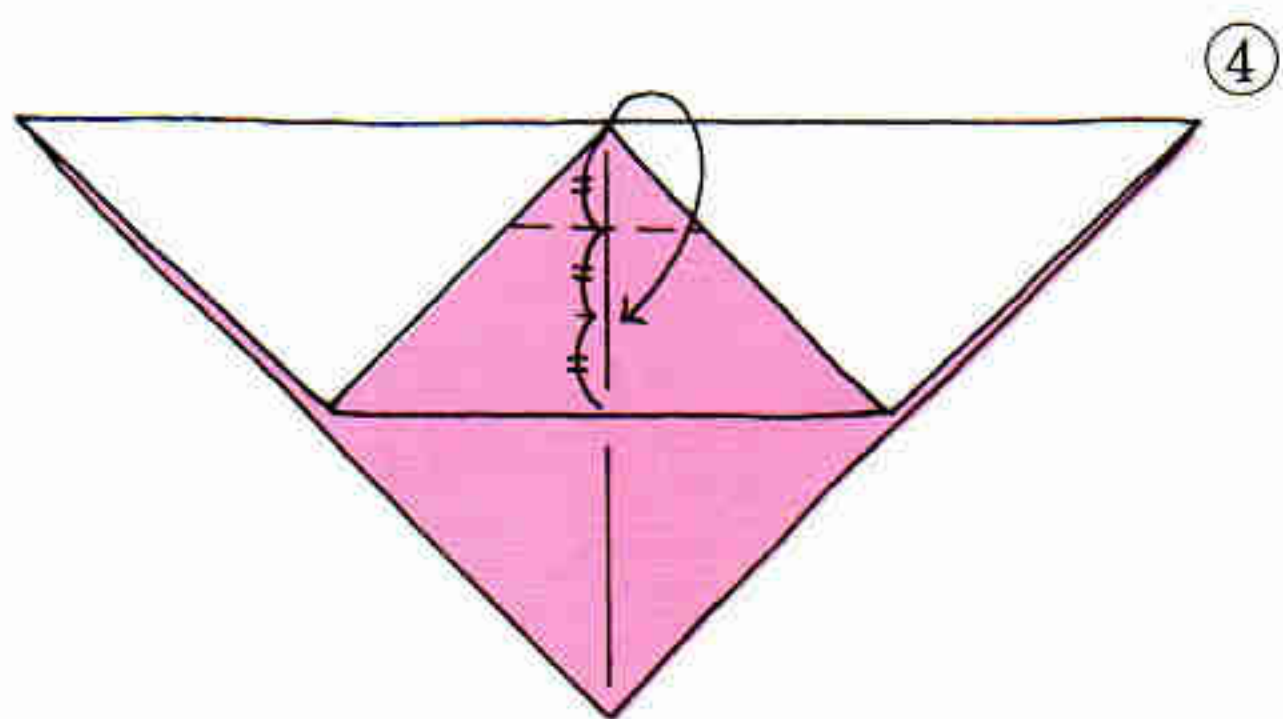
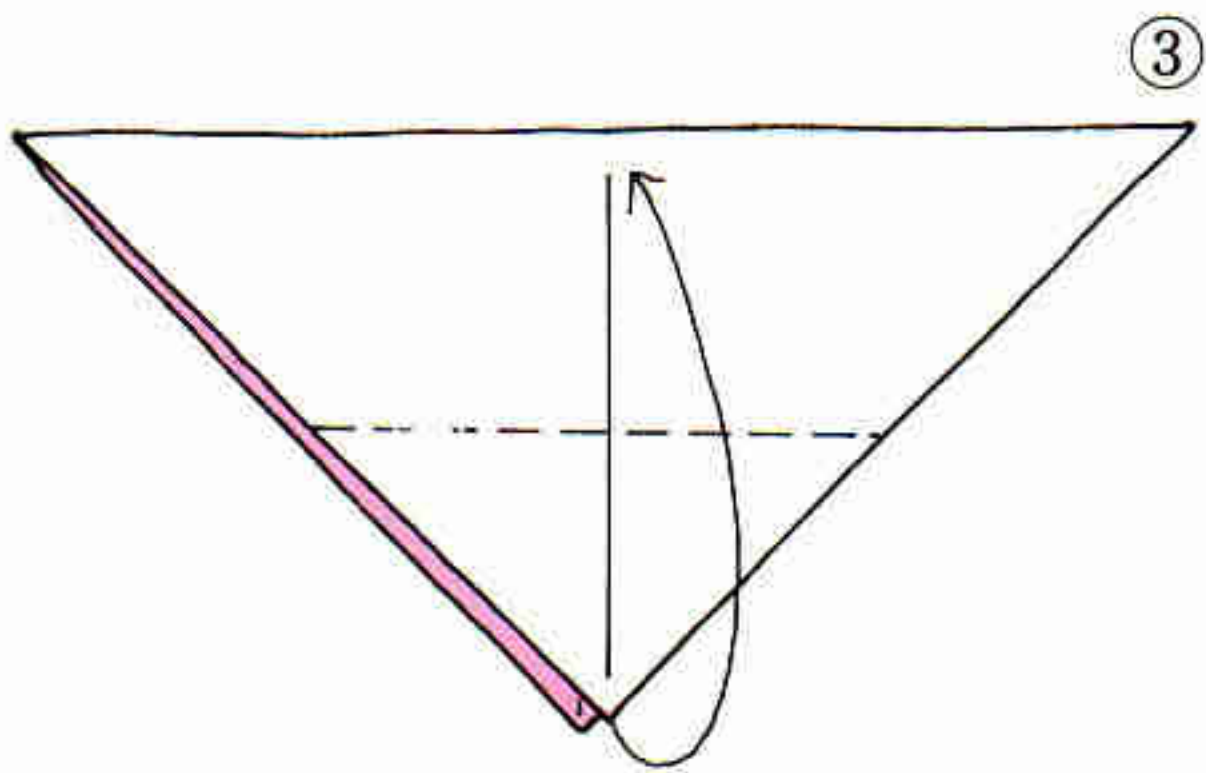
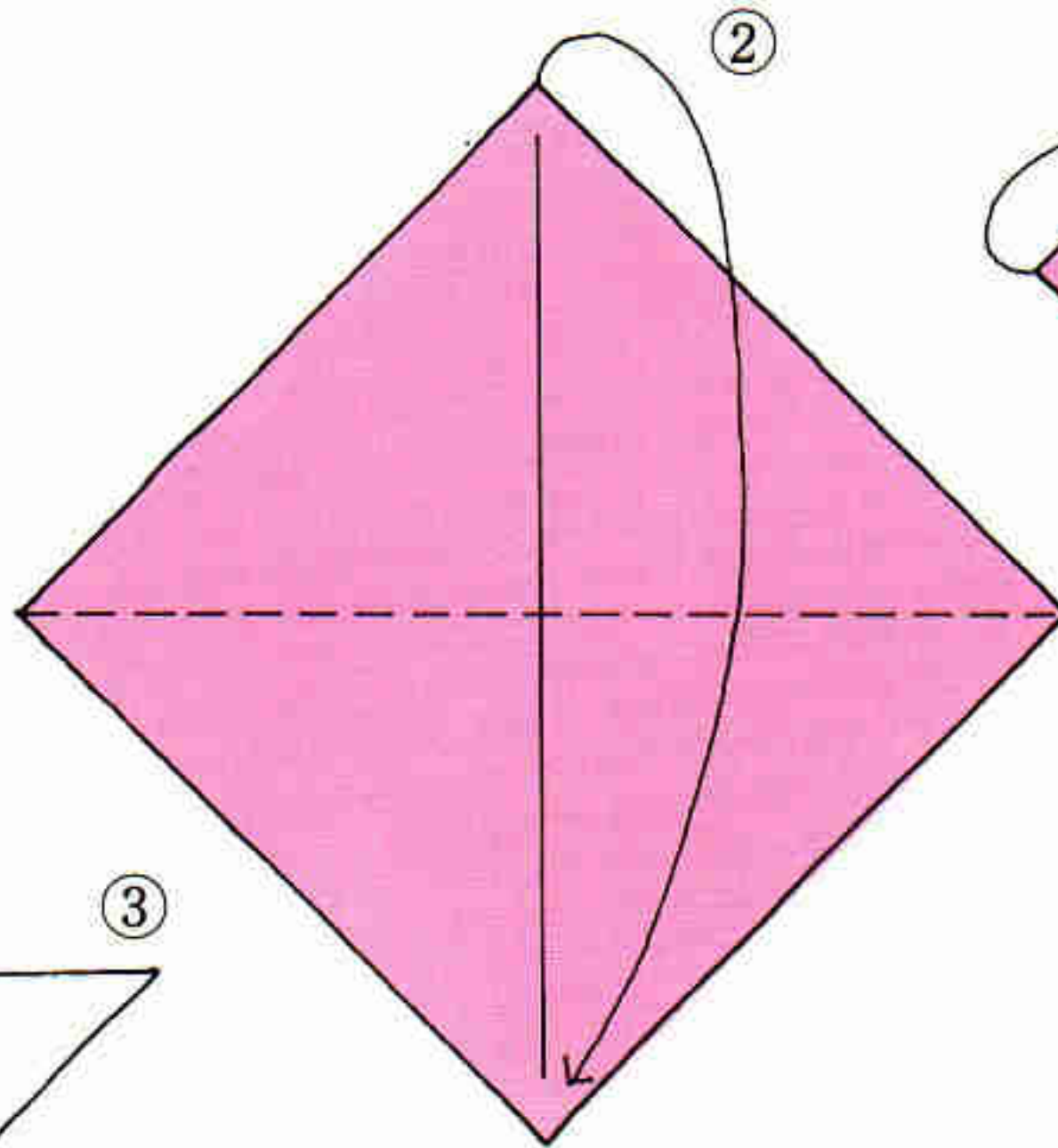

1/4のところで折ります

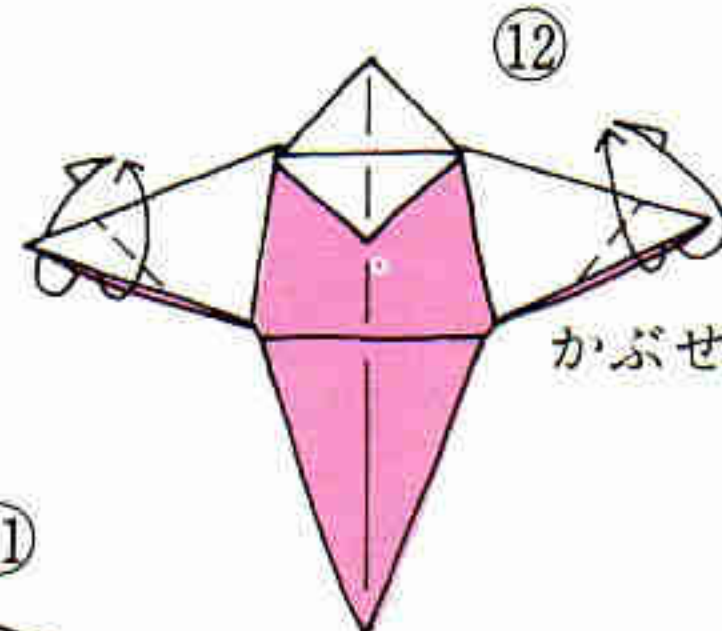
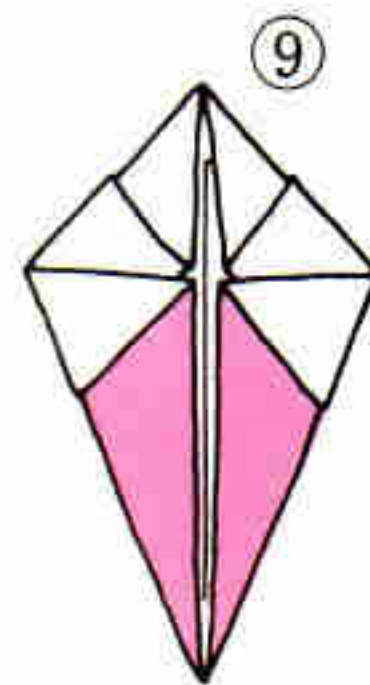
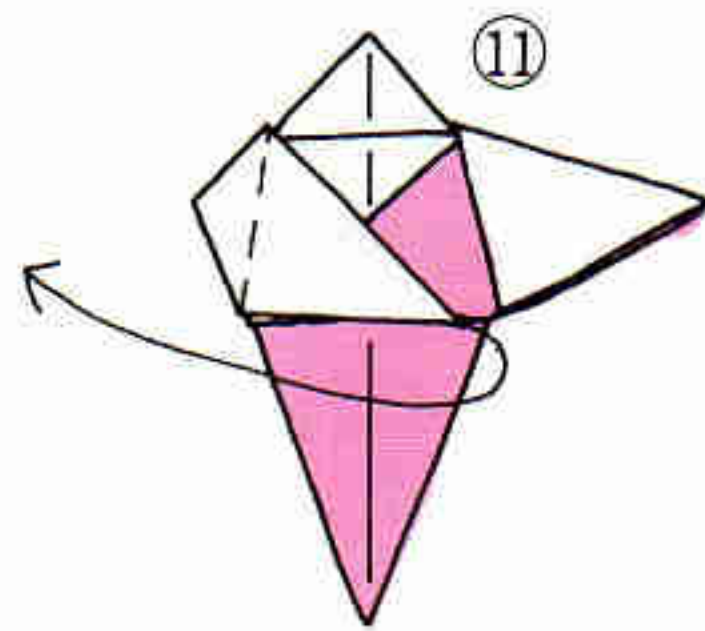
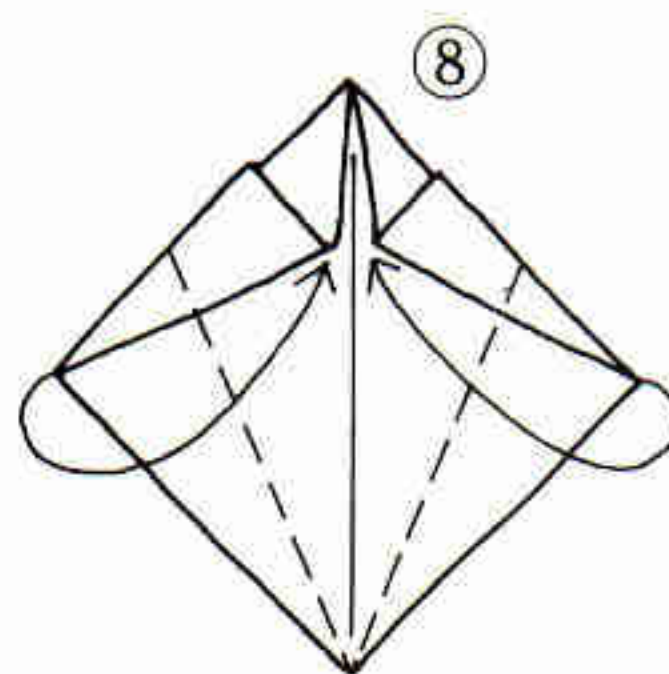
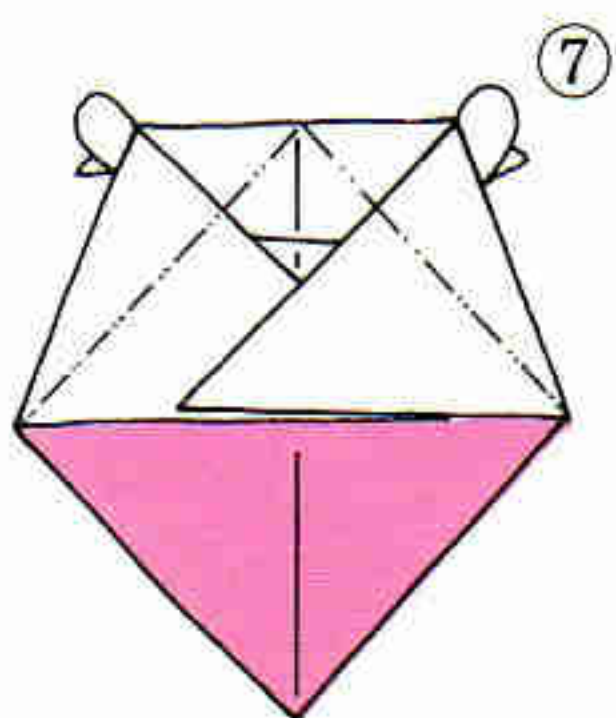
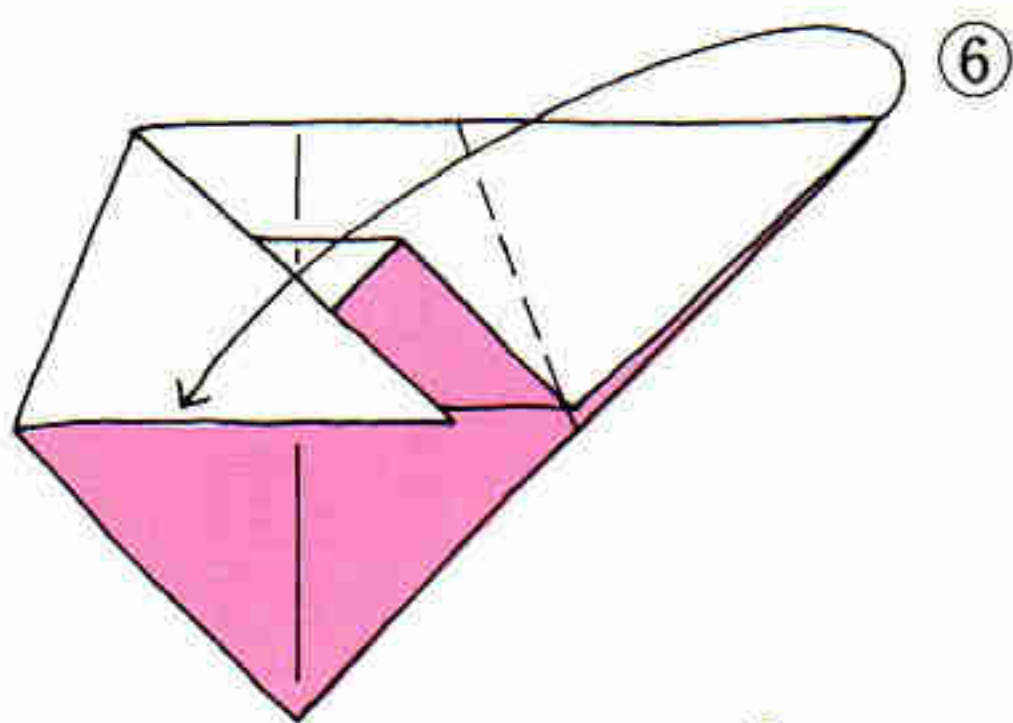
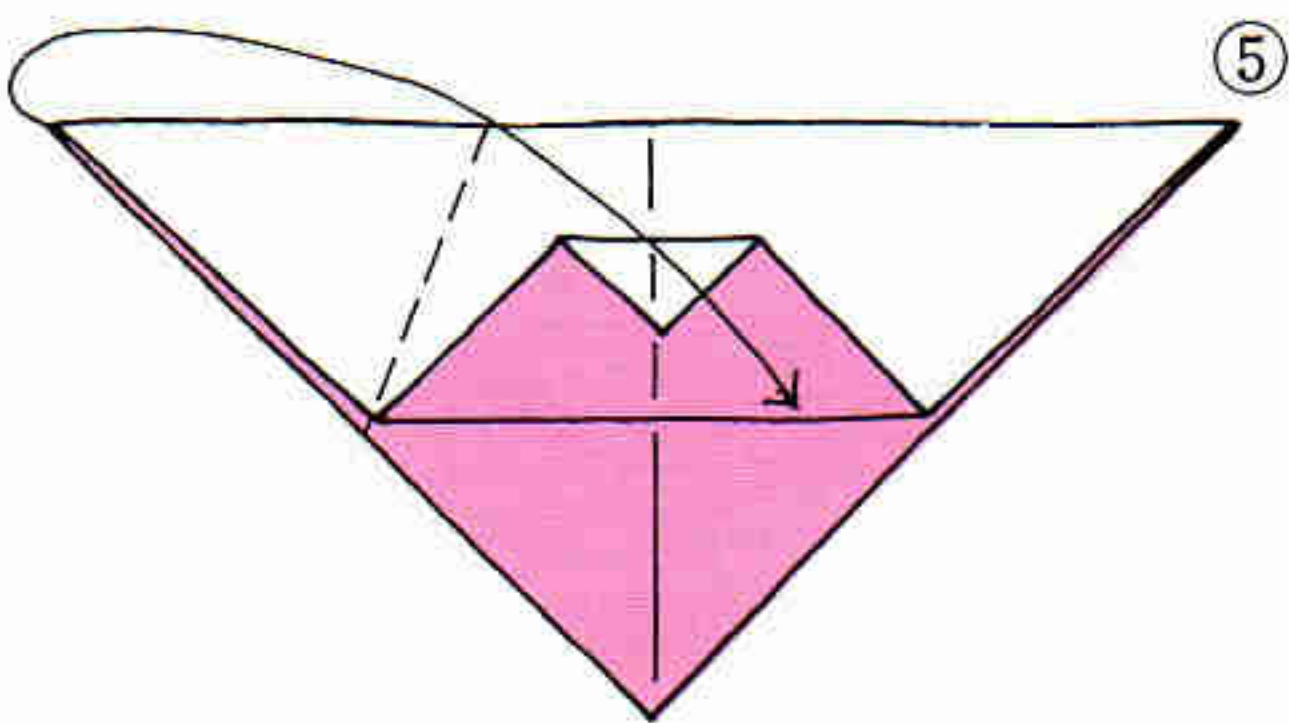

かぶせ折り

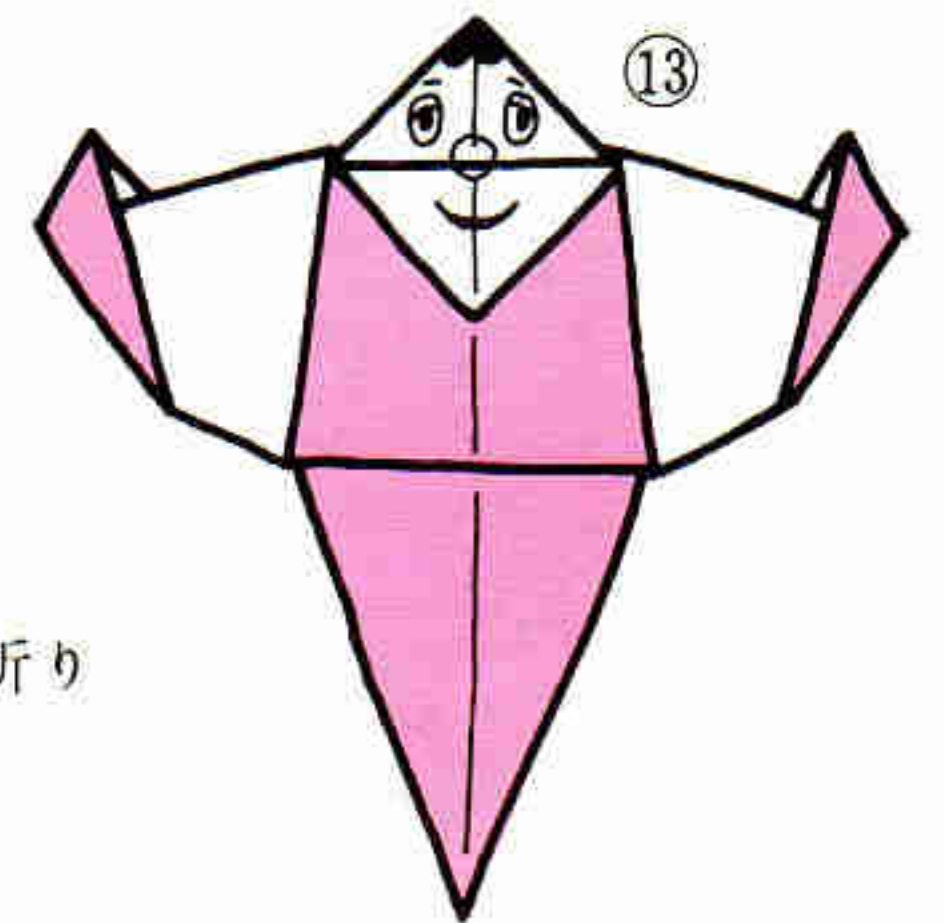

いろんな顔の表情を描いてください



はな たか 鼻高マスク

竹川青良

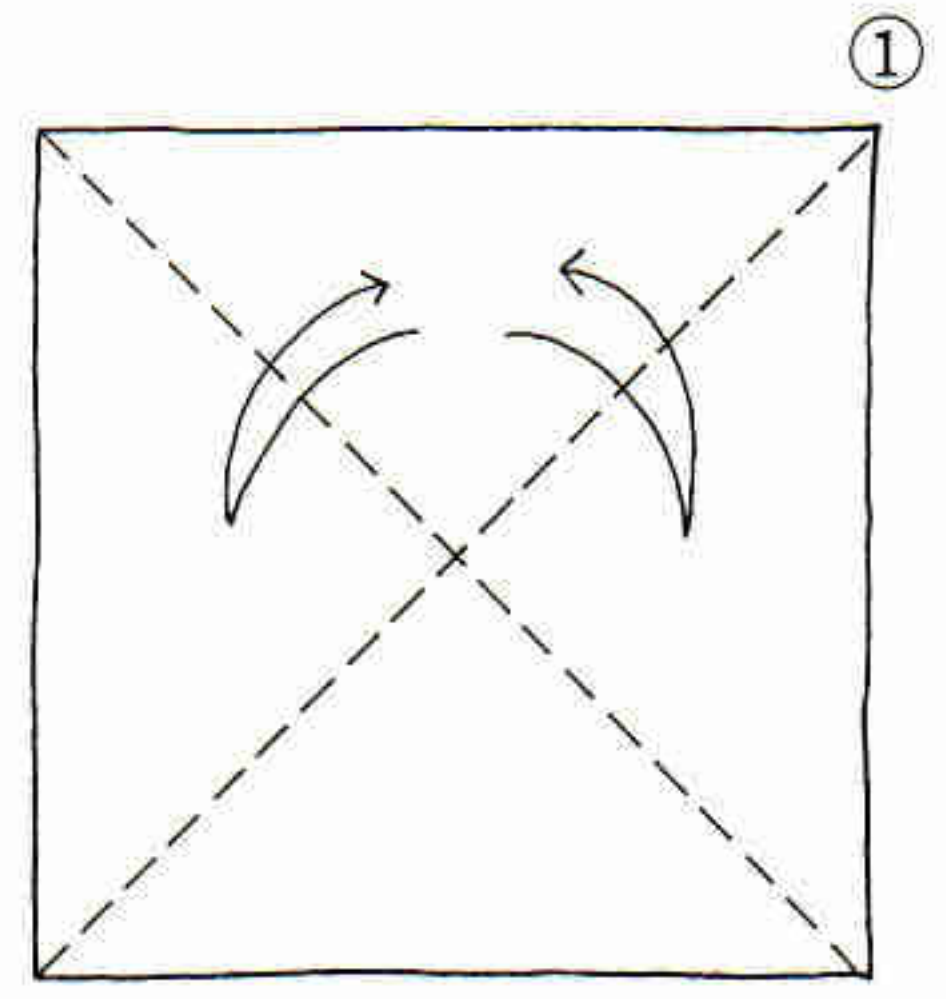

折り筋をつけます

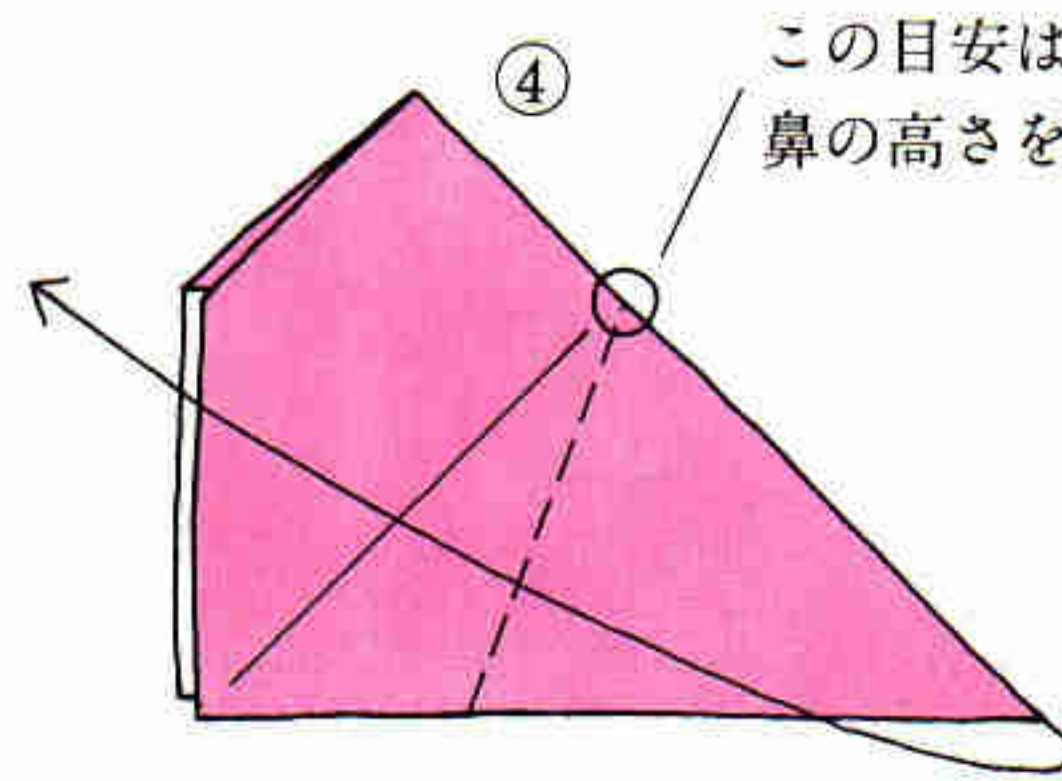
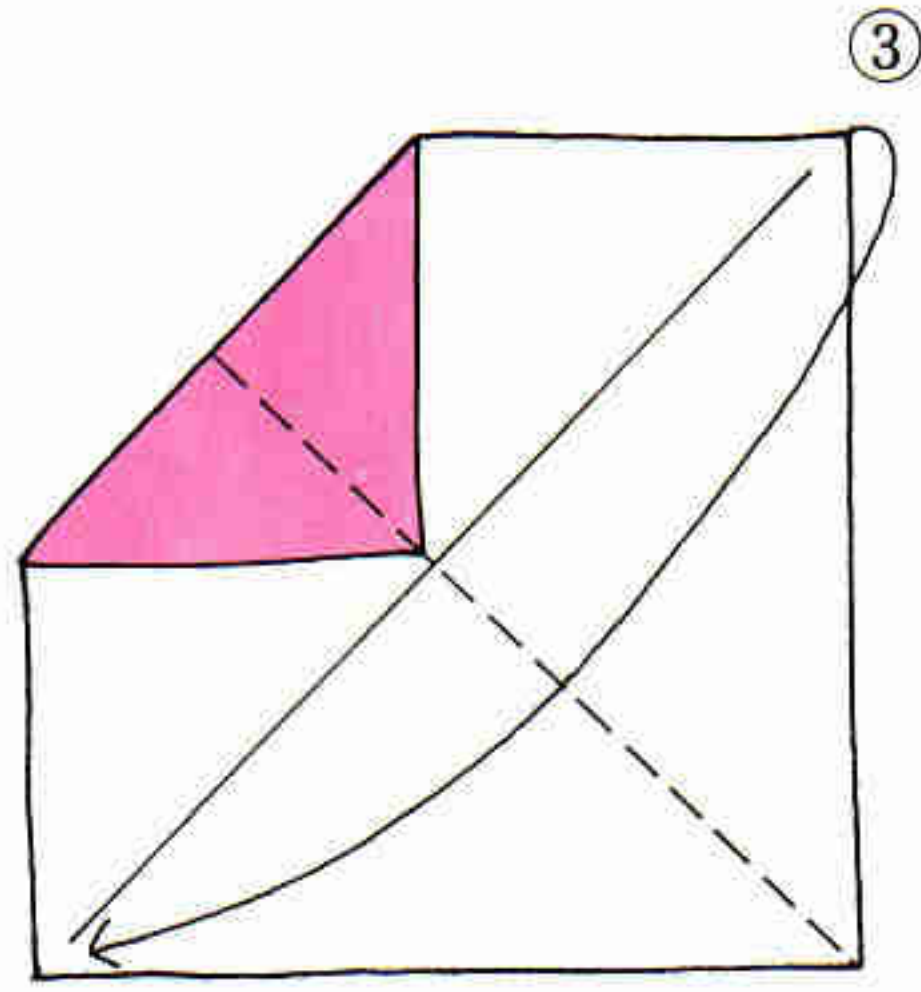
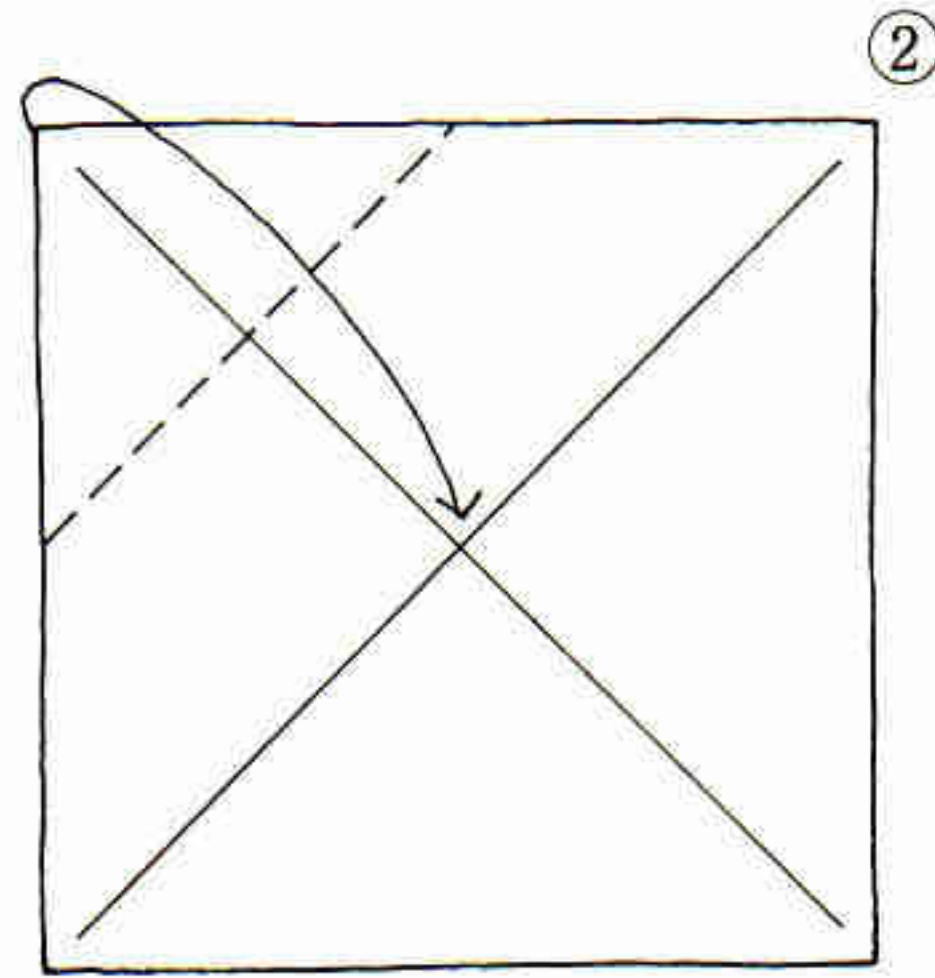

この目安はかげんをして、
鼻の高さを変えてもよいです

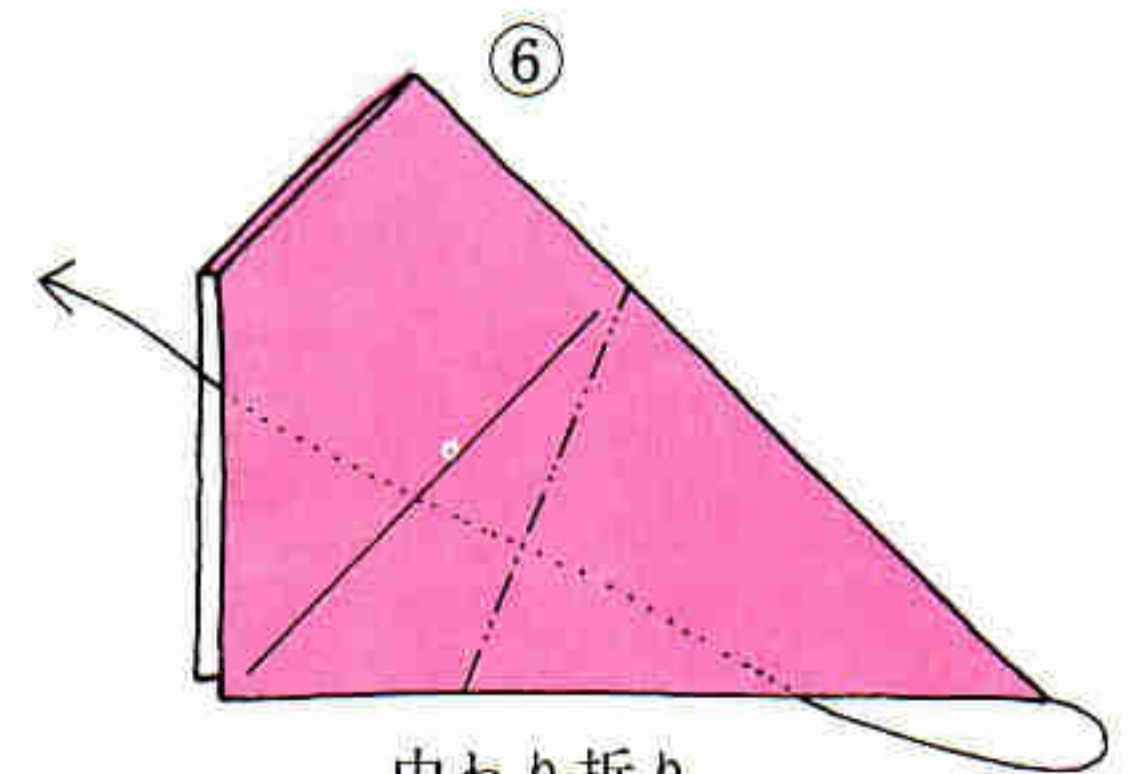
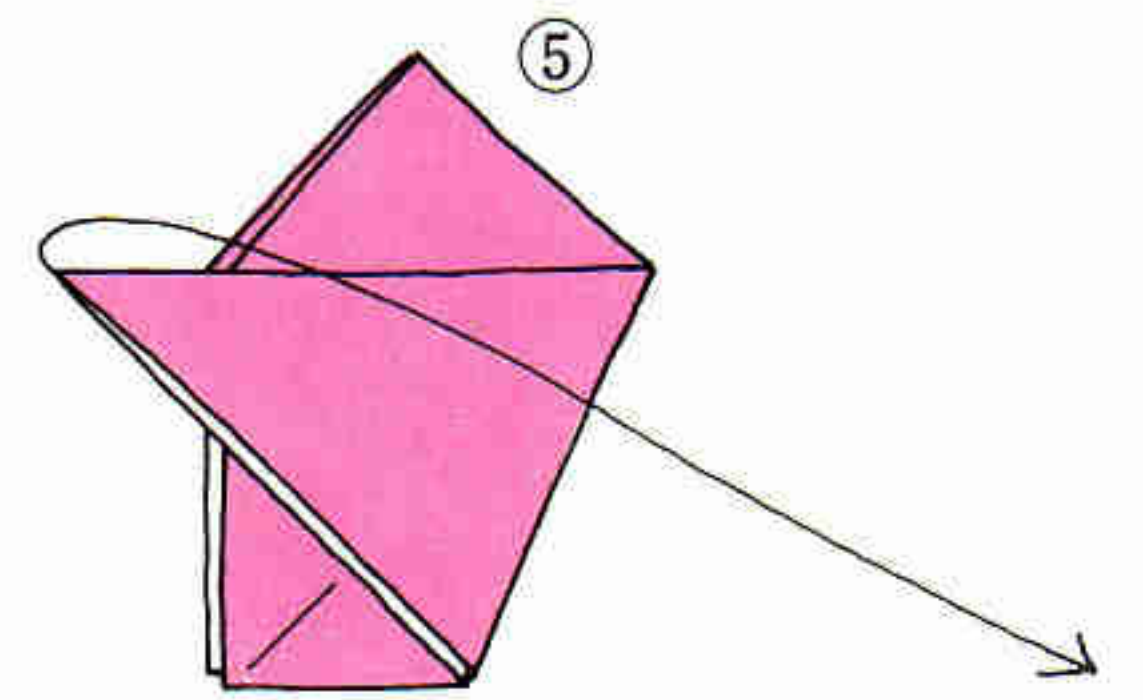

中わり折り

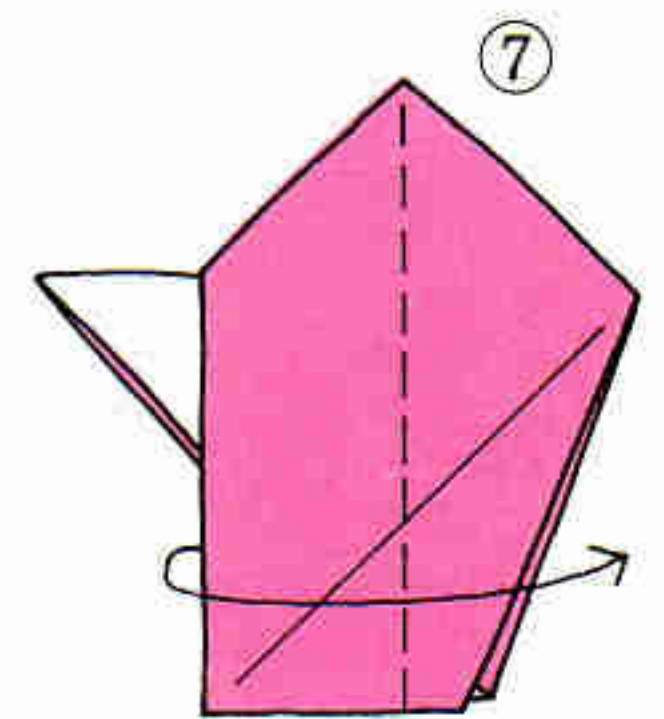

反対側も同じように
折ります

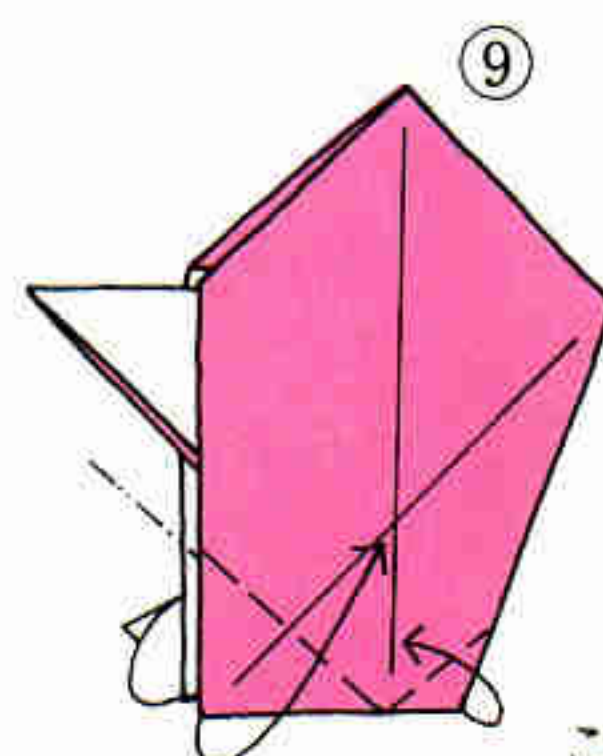
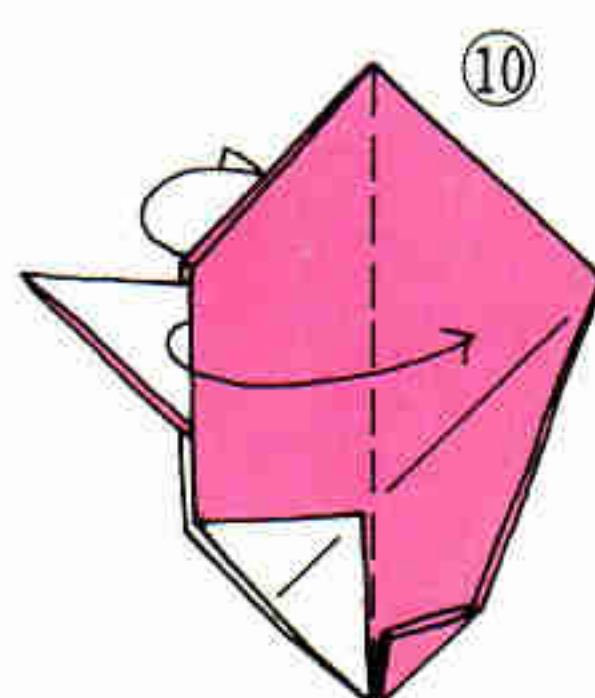
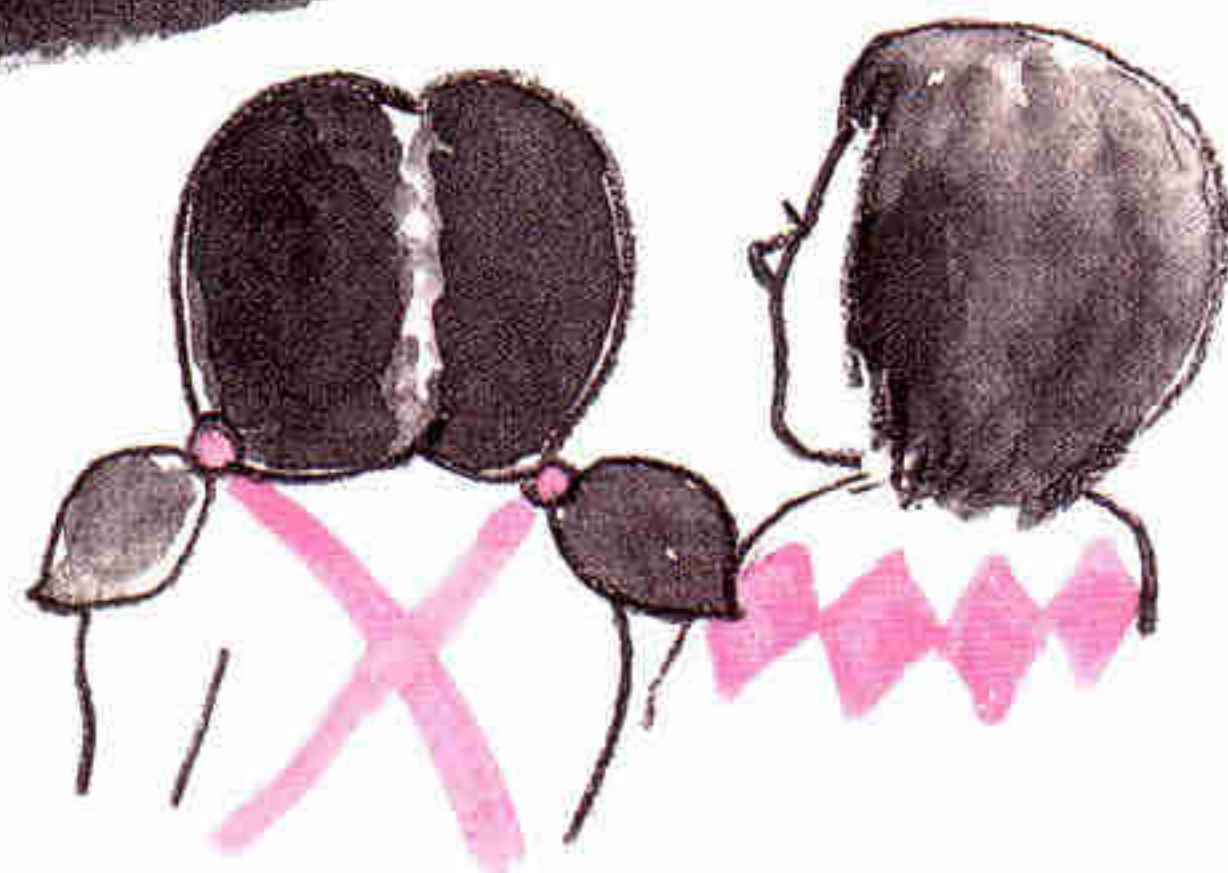
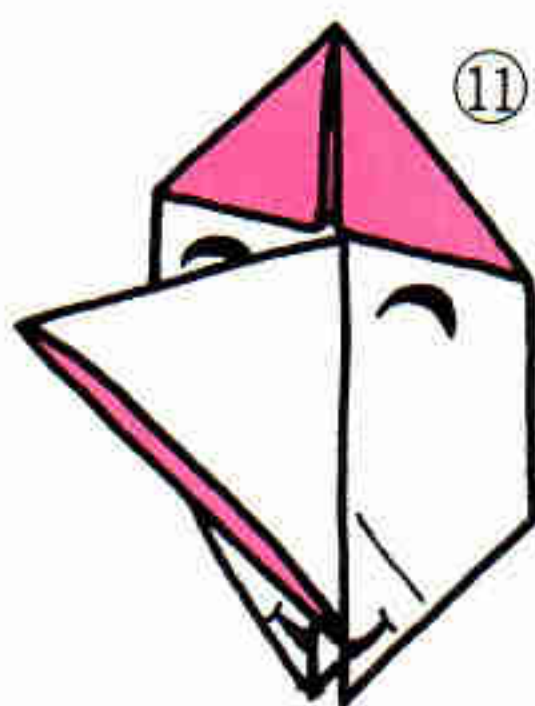

ここは2枚いっしょに
しっかりと折ります

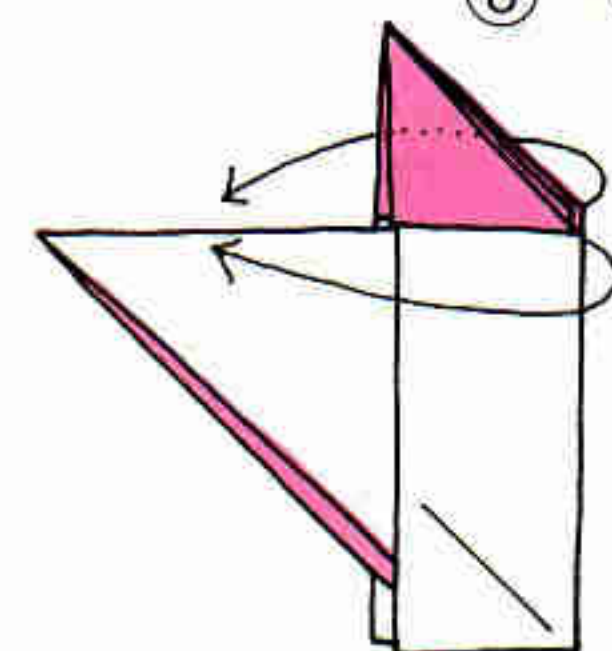

鼻のかたちや、表情を工夫して
いろんな鼻高マスクを作ると楽
しいですよ

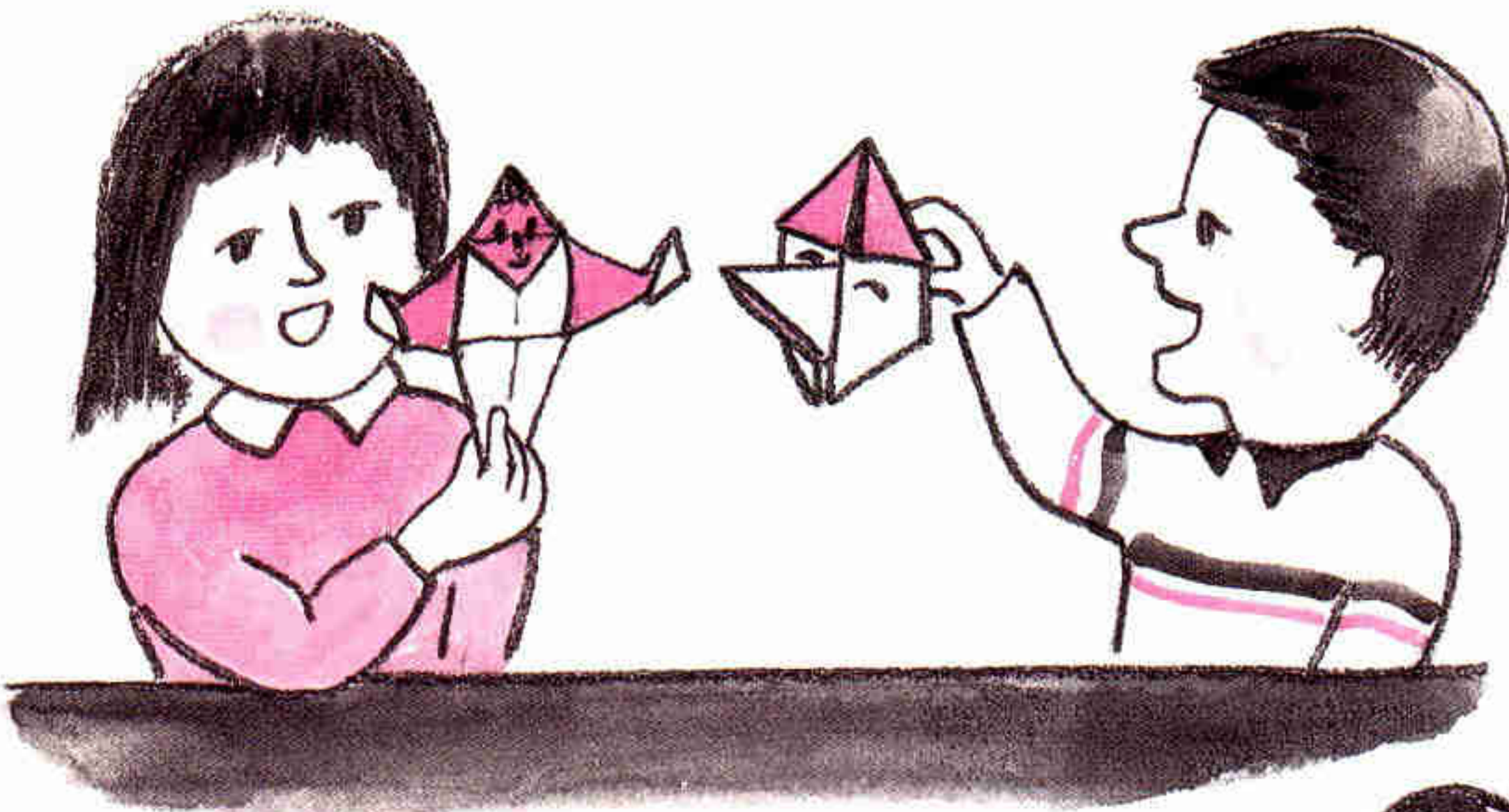

ジヨーズ 竹川青良

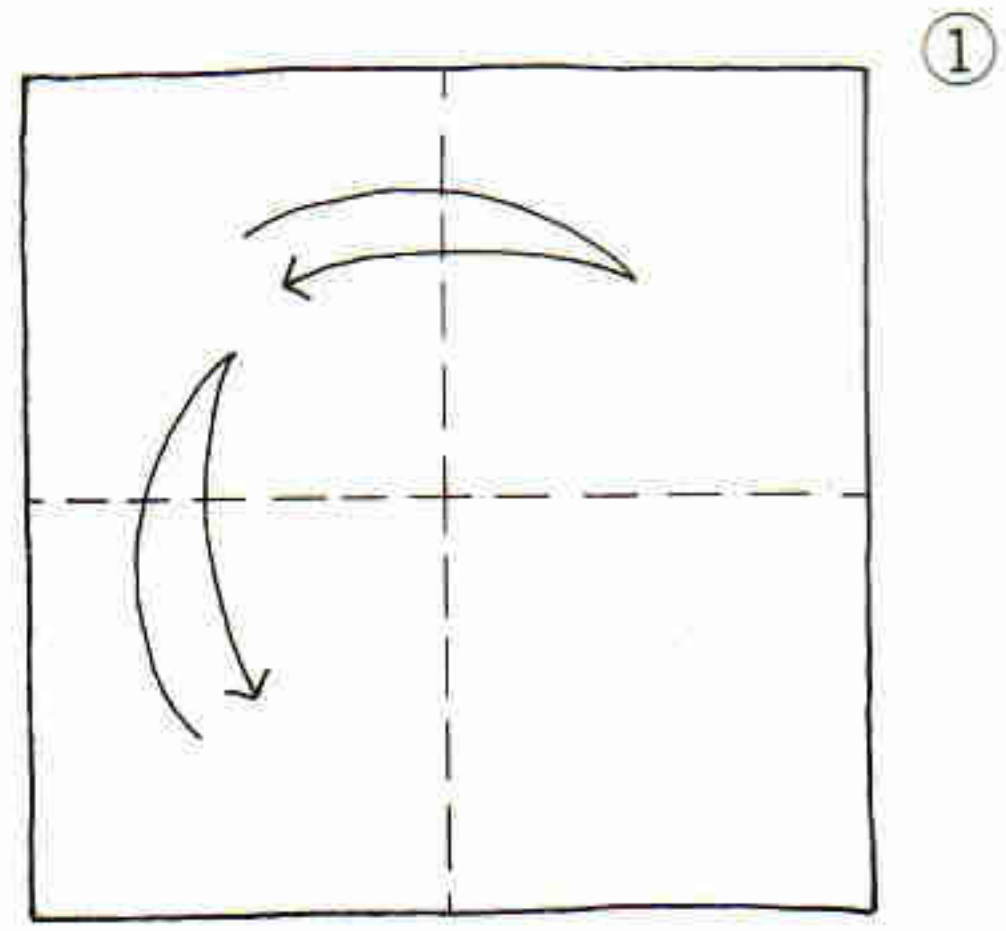

折り筋をつけます

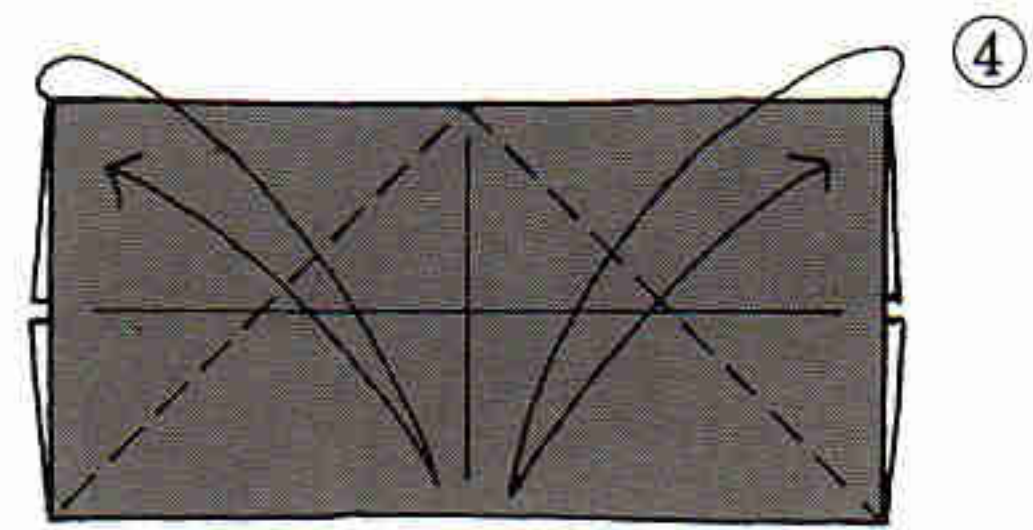
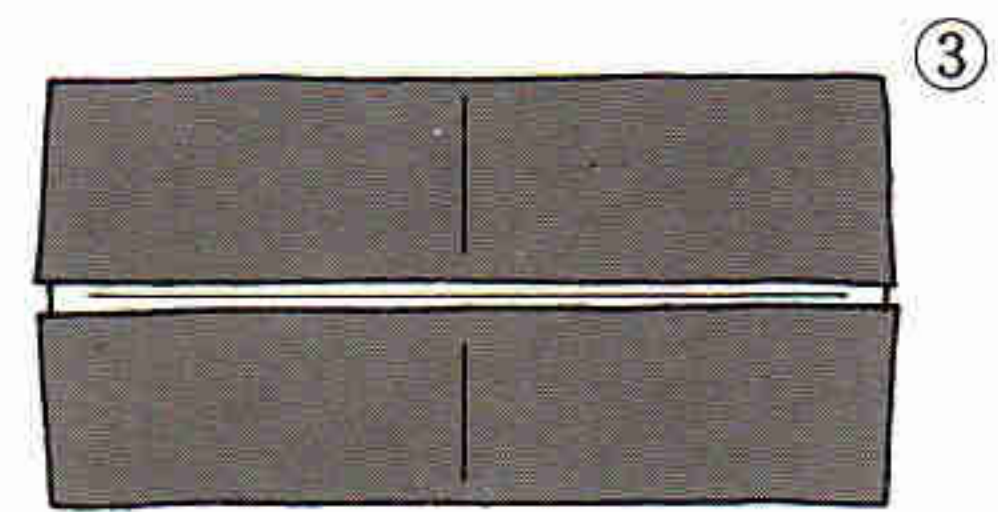
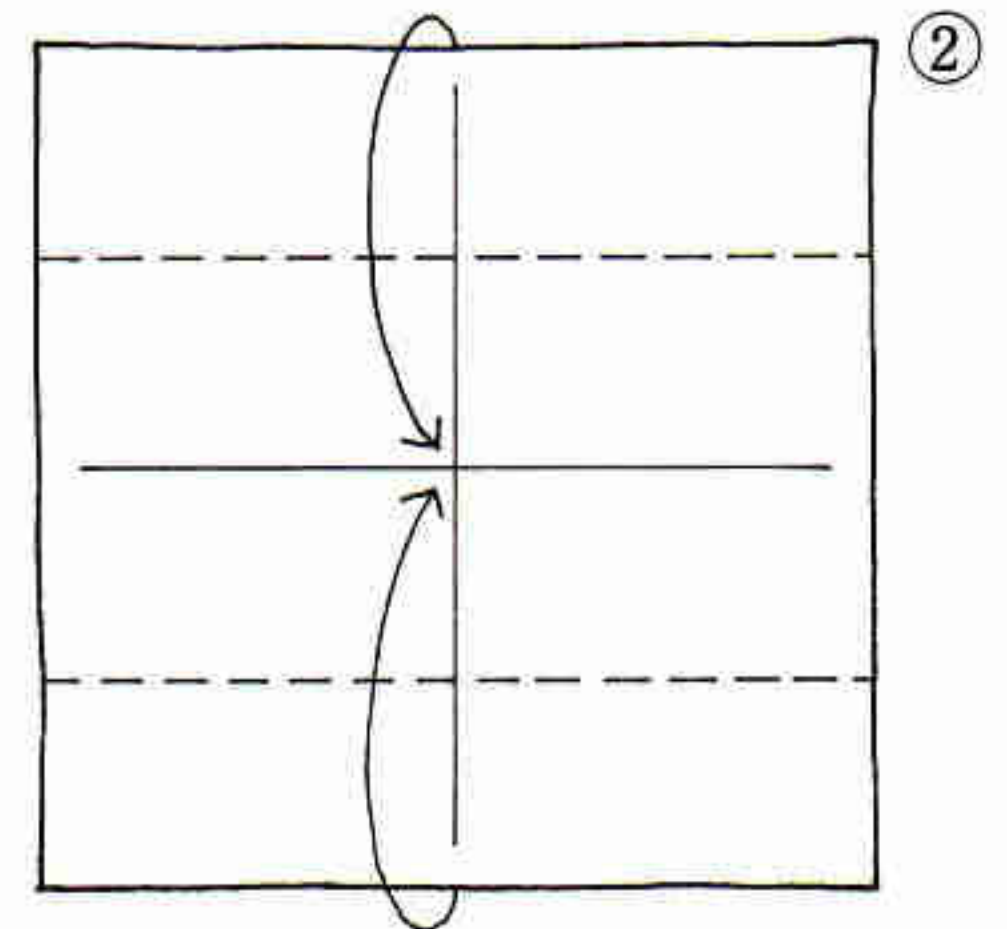

折り筋をつけます

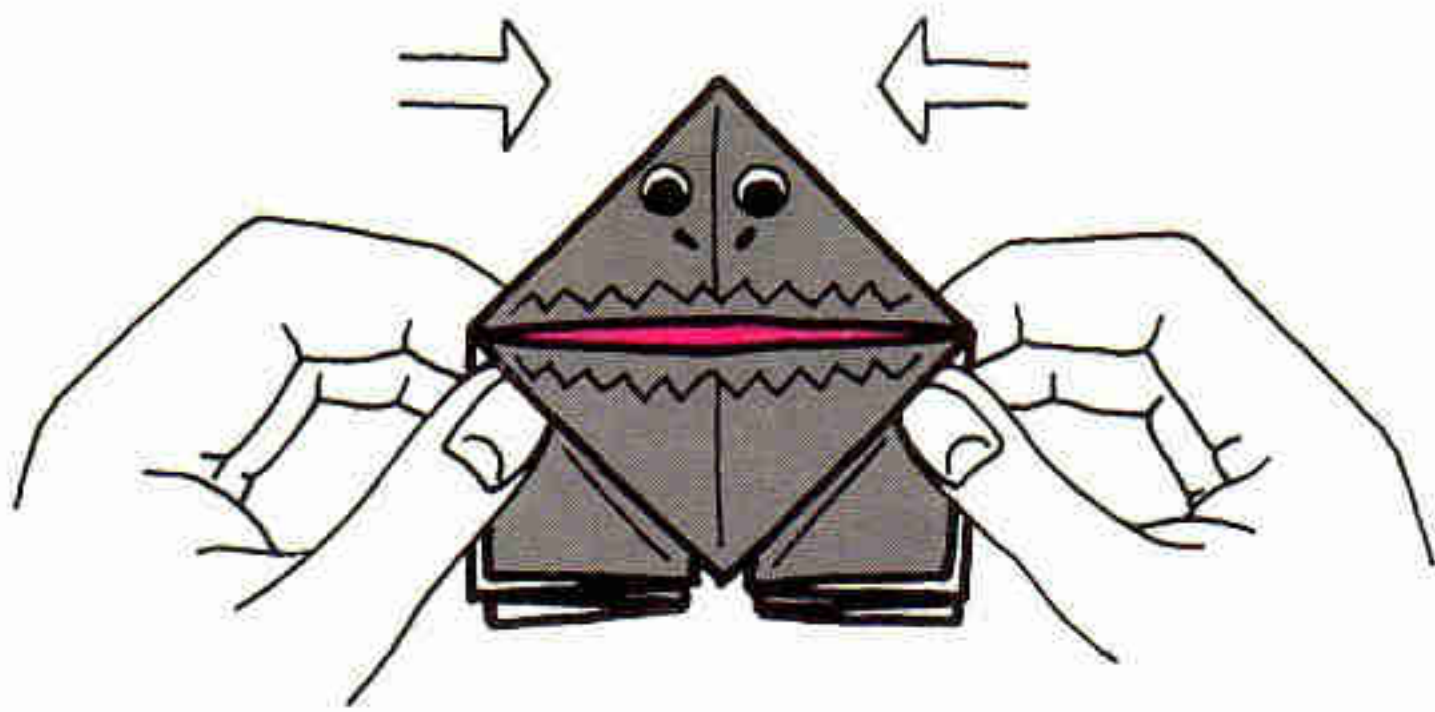
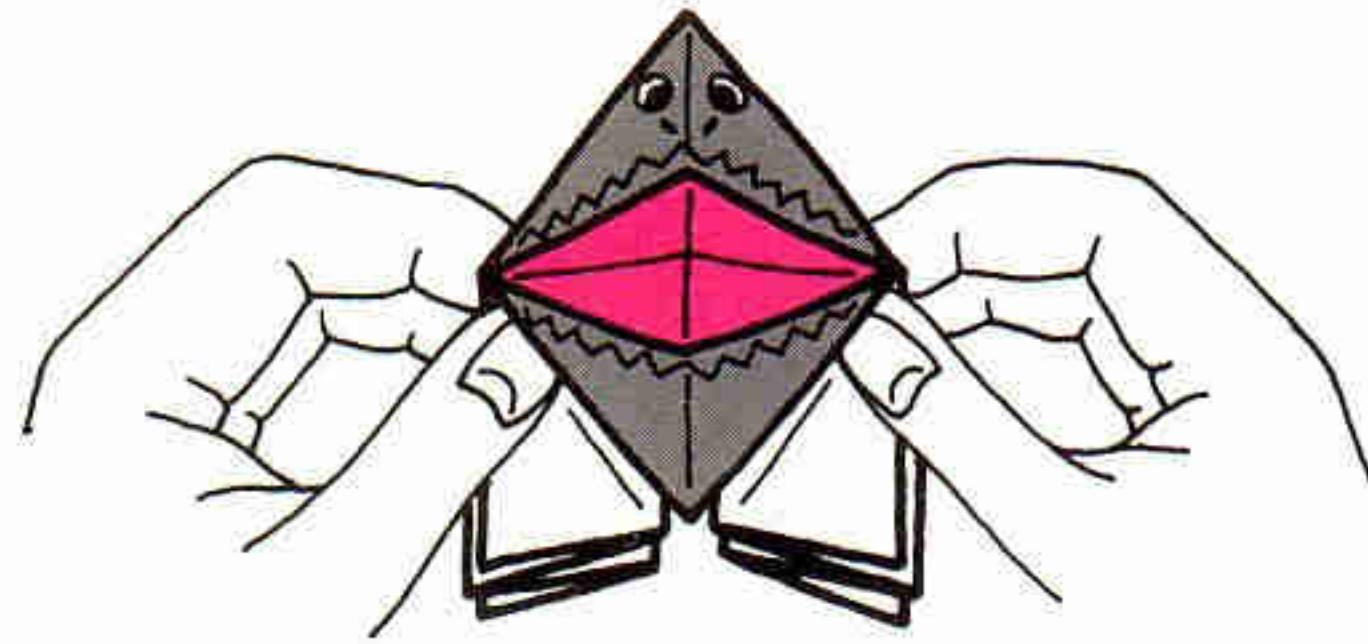
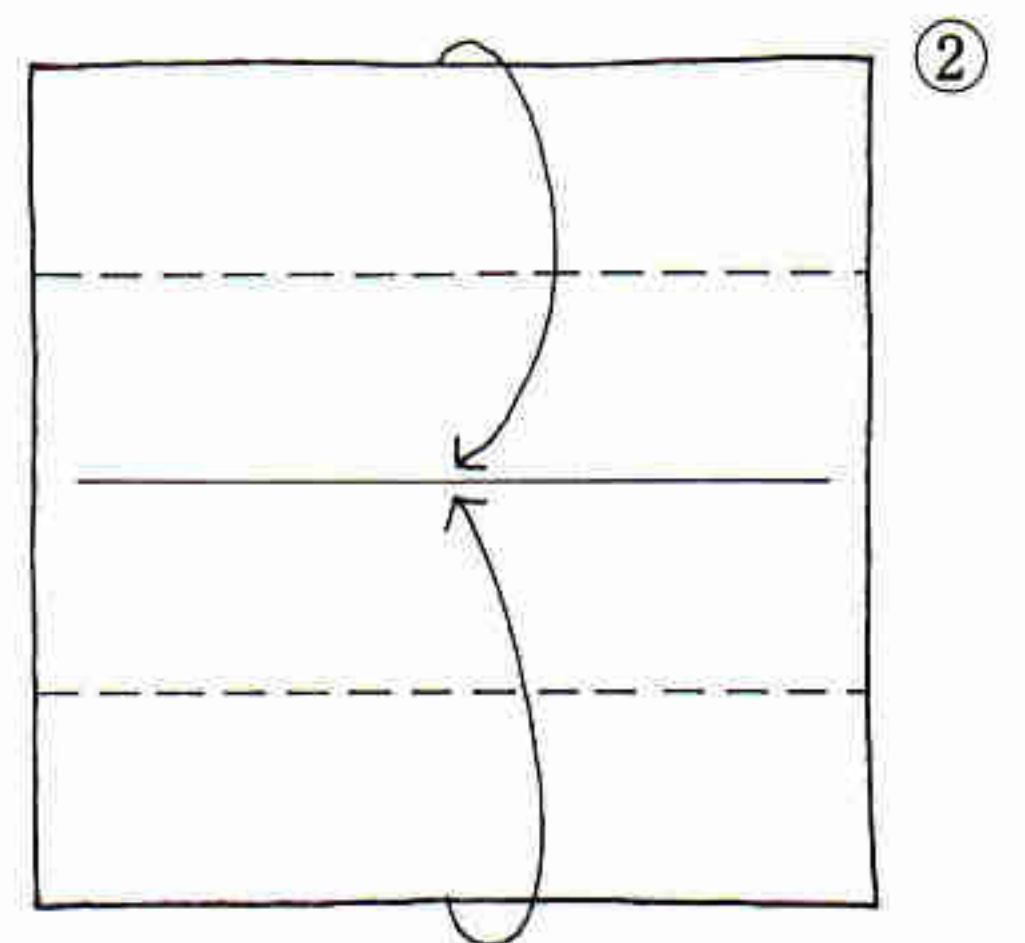
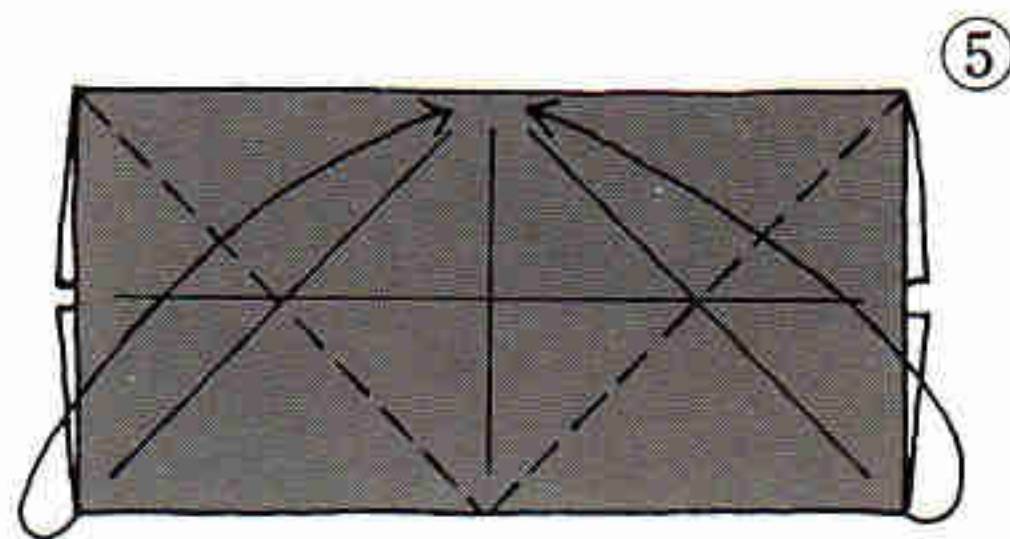

矢印の方向に指で押すと、口が大きくひらきます

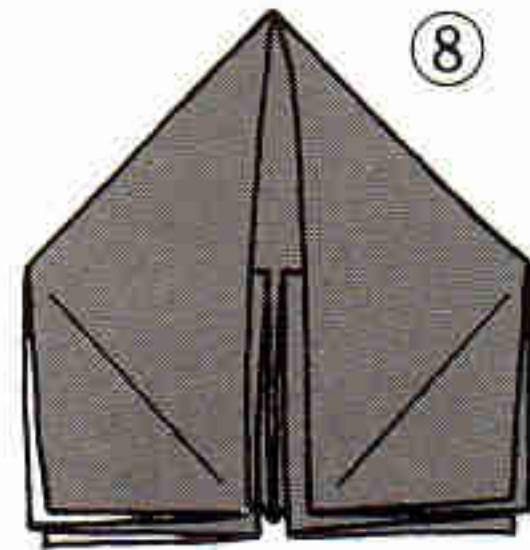
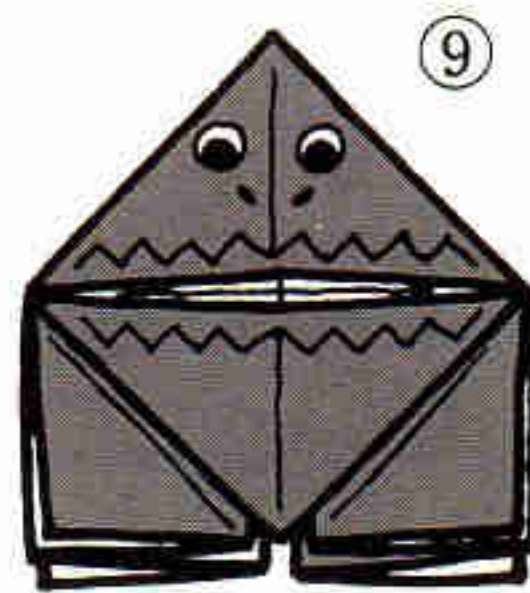

内側をひろげながら押しつぶします

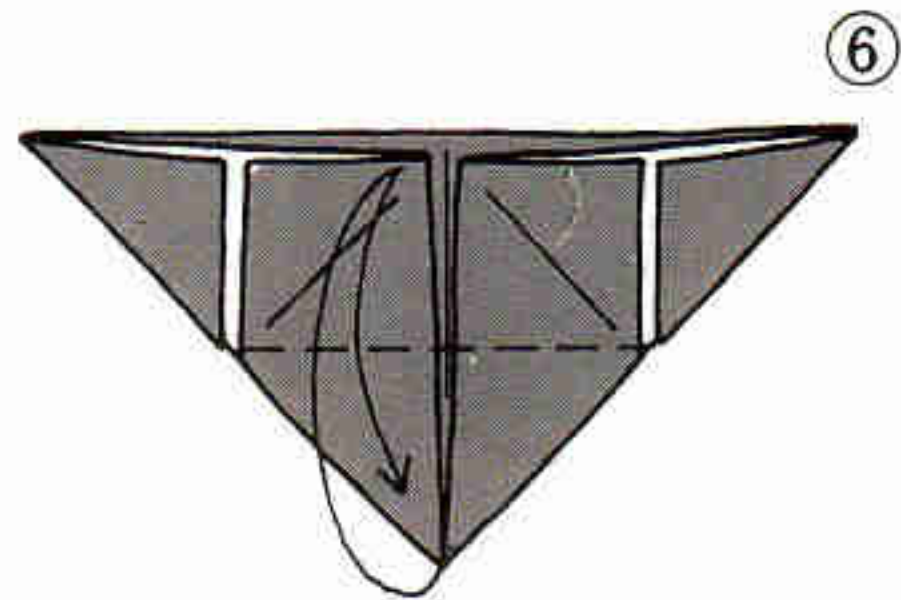
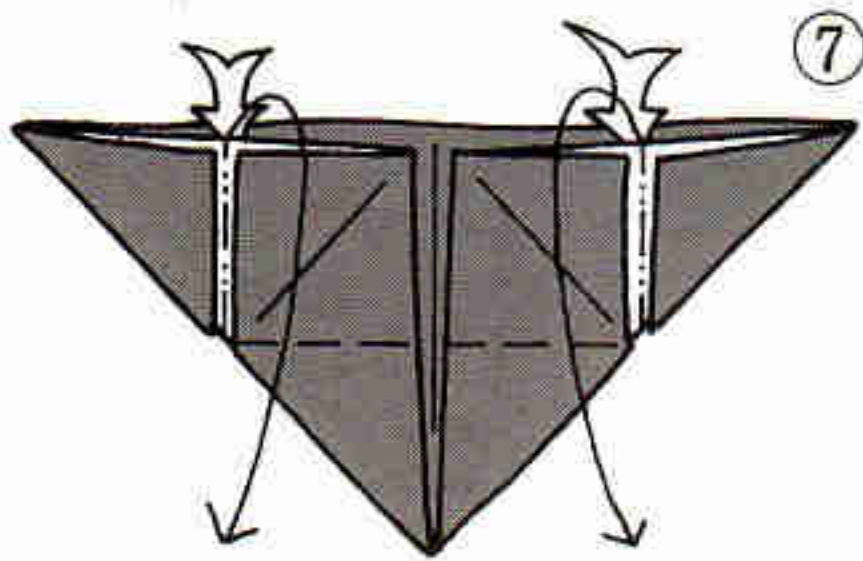

折り筋をつけます

オオカミ 竹川青良

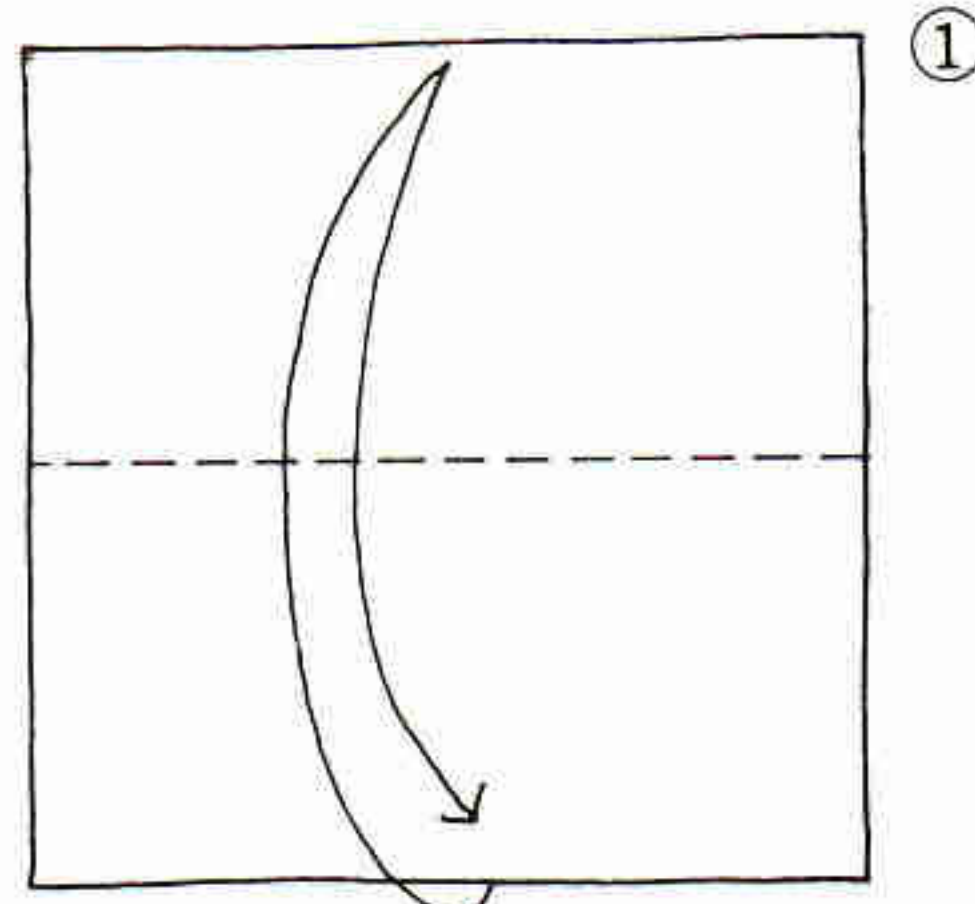

折り筋をつけます

テング

竹川青良

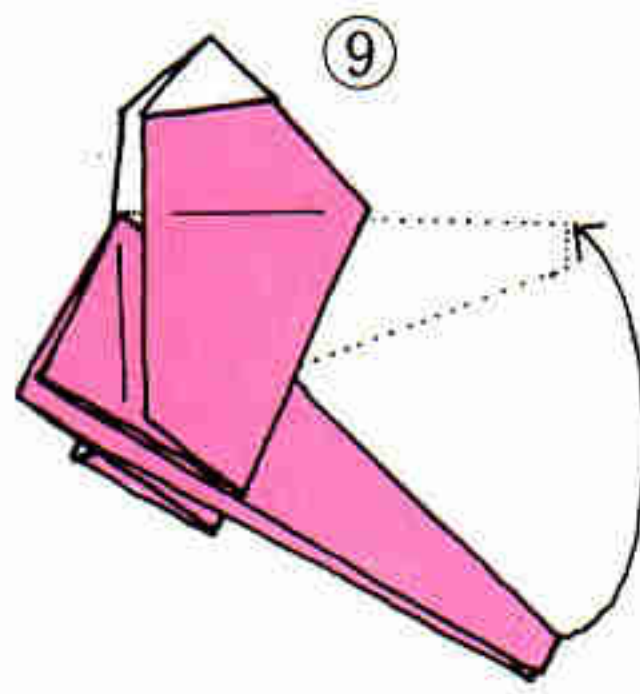
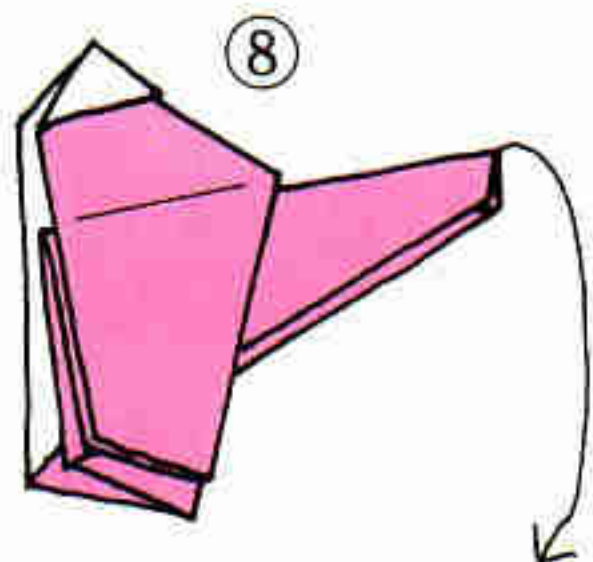
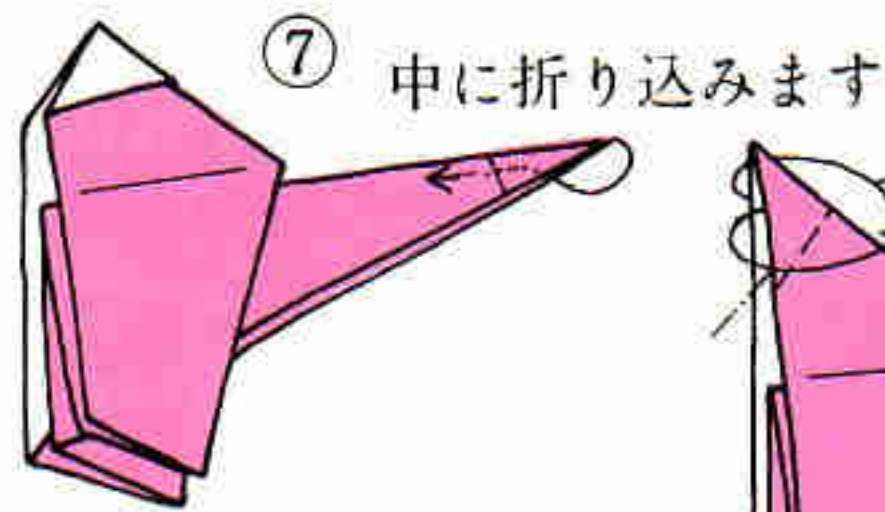
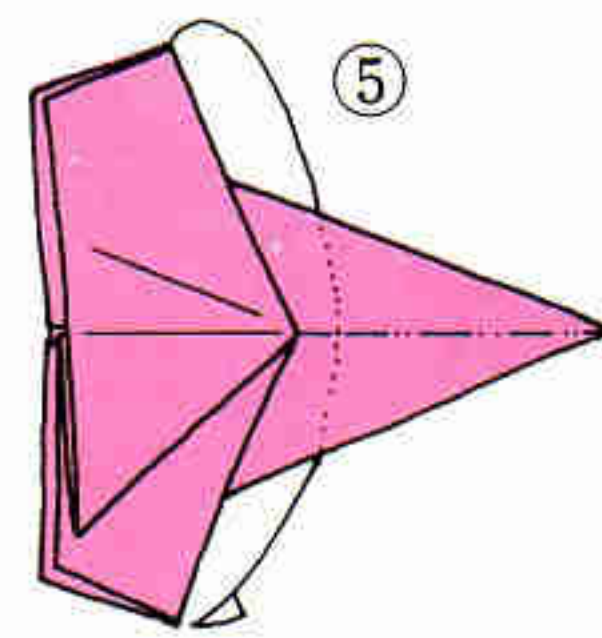
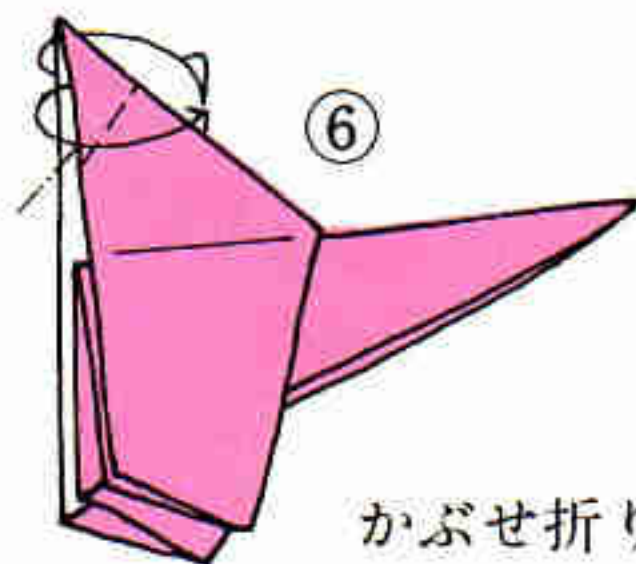
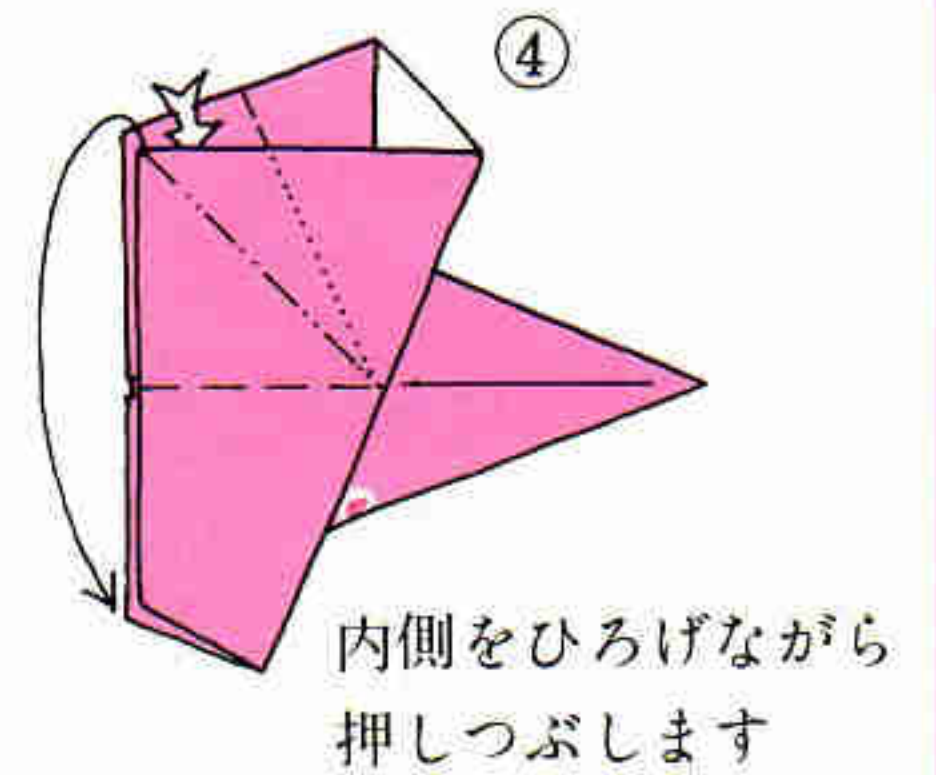
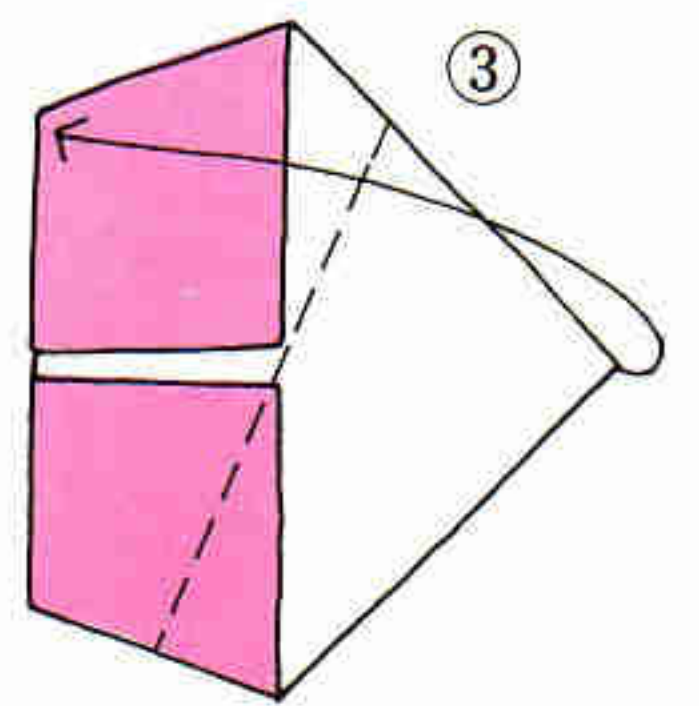
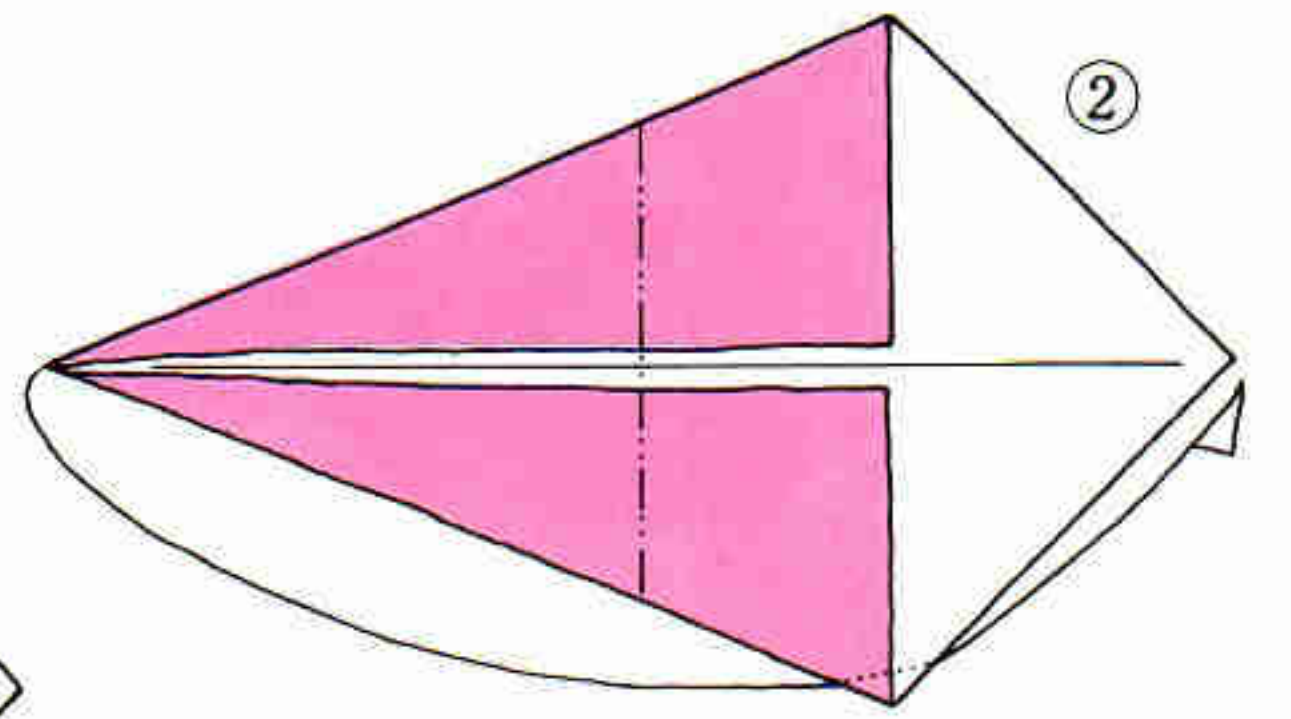
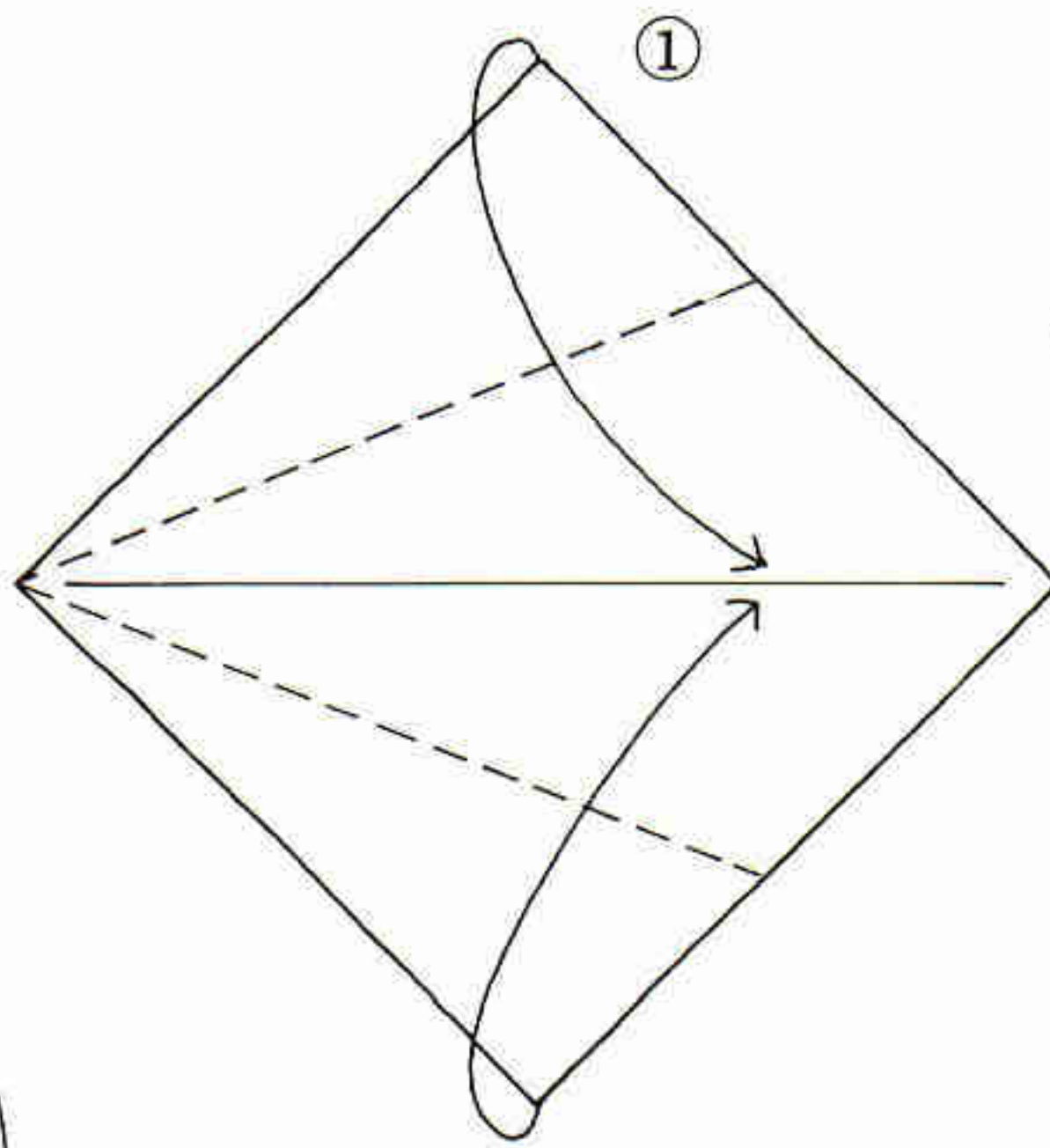

⑩の折り図のように鼻をさげて折り筋をつけて元の位置に戻します

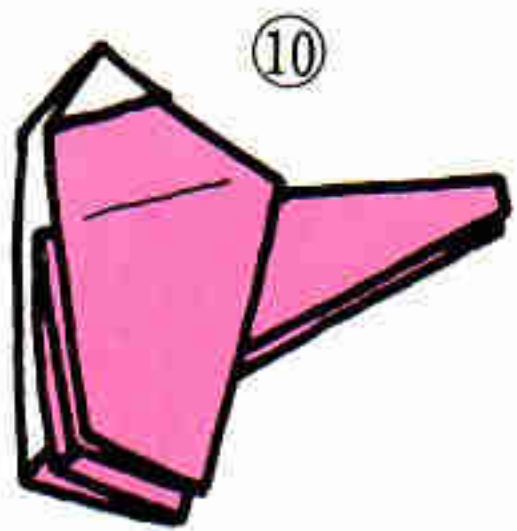

図のように両手で持ち、鼻をつまんでいる手を上下させますと鼻が上下します

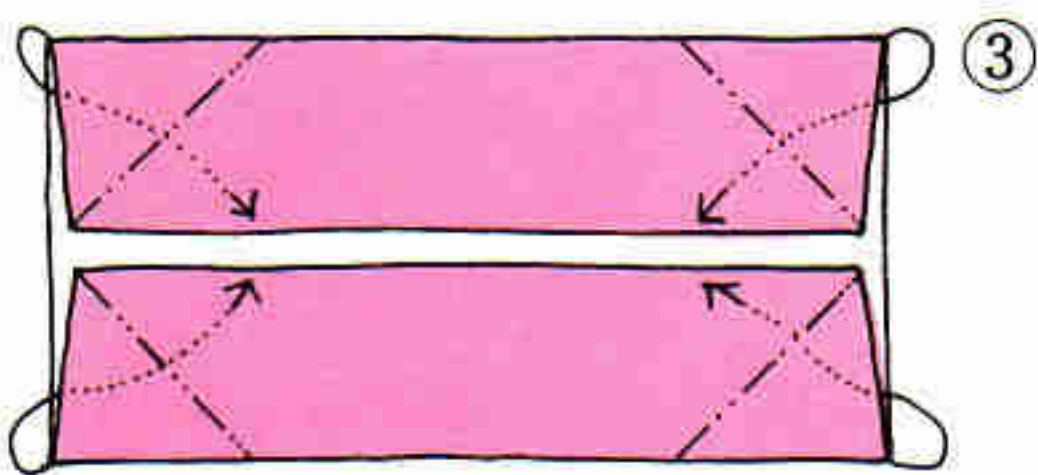
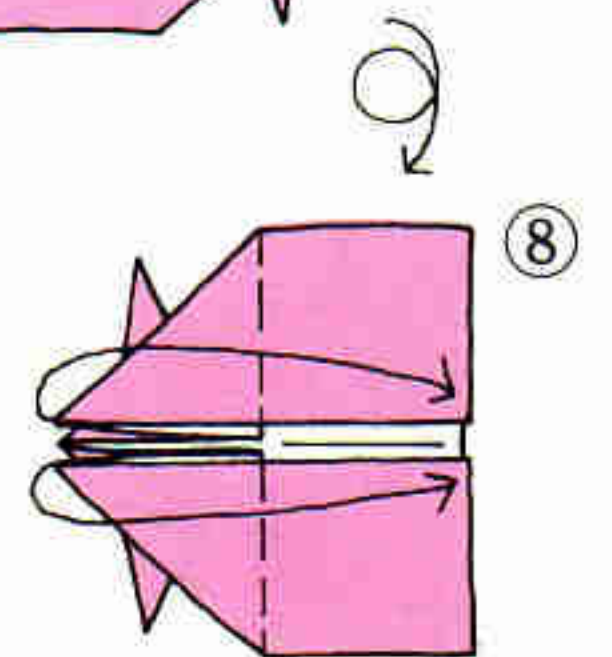
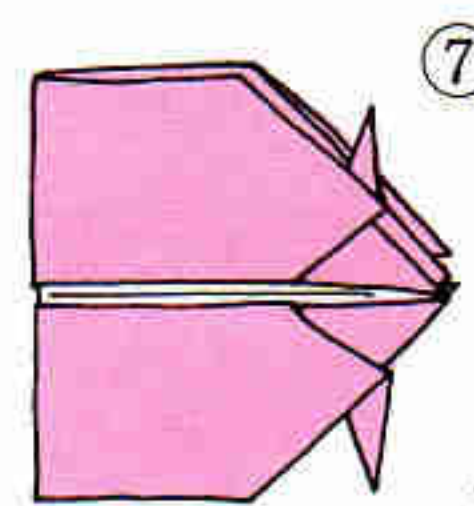
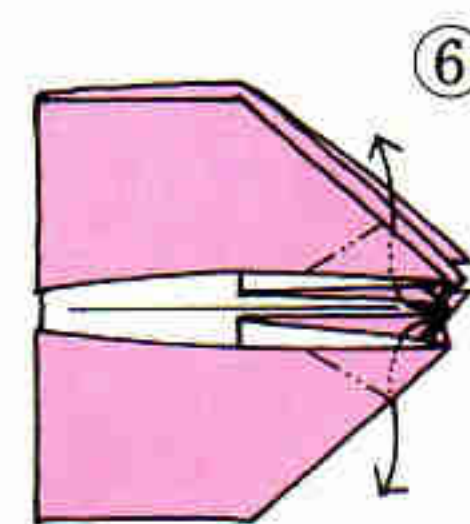
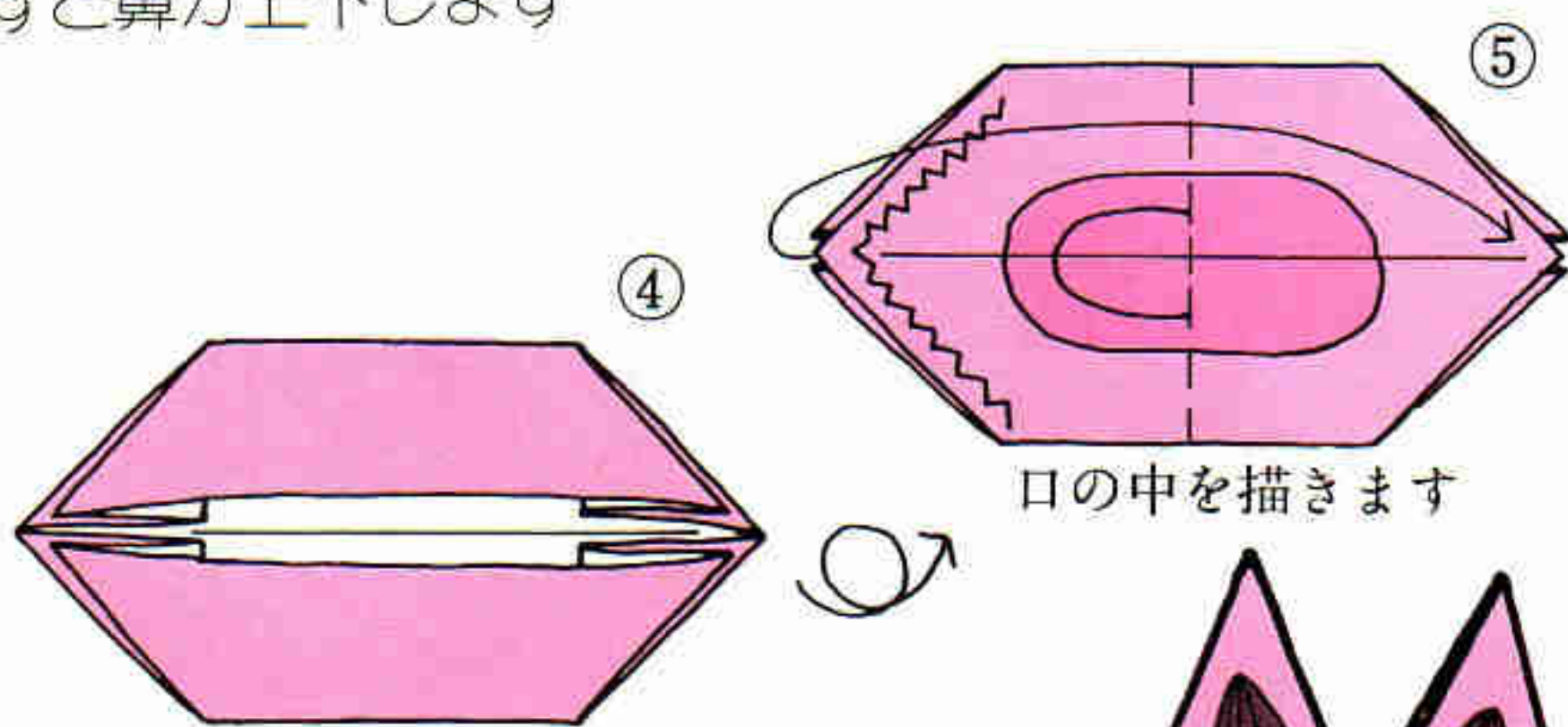

4つのカドを中に折り込みます

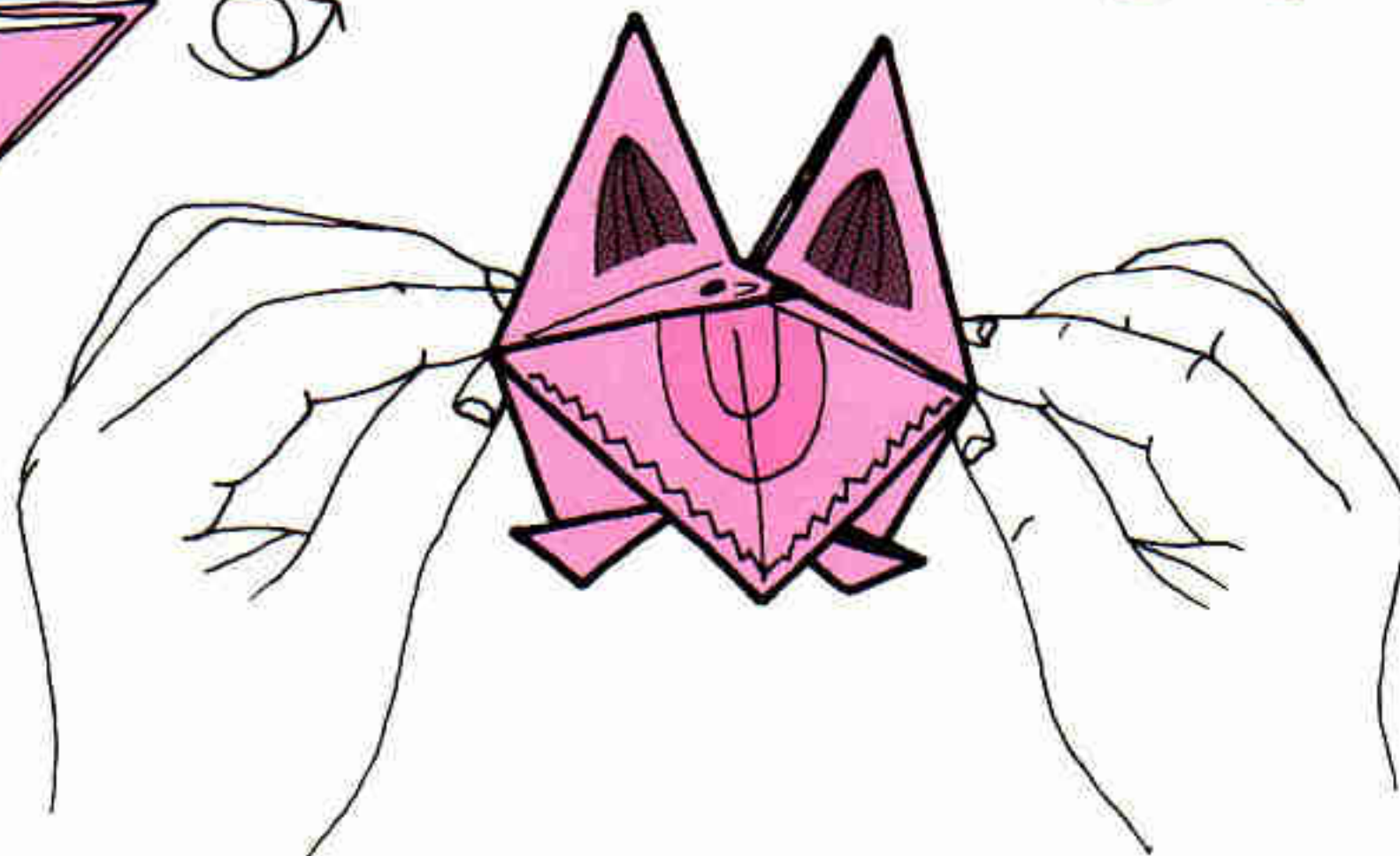

矢印の方向に押し、口が大きくひらきます

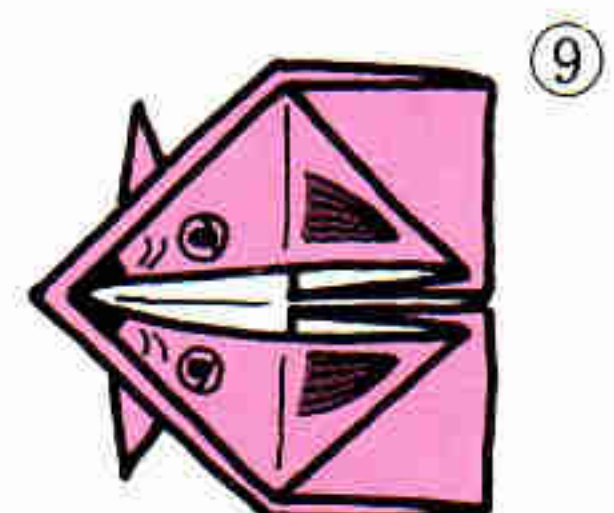
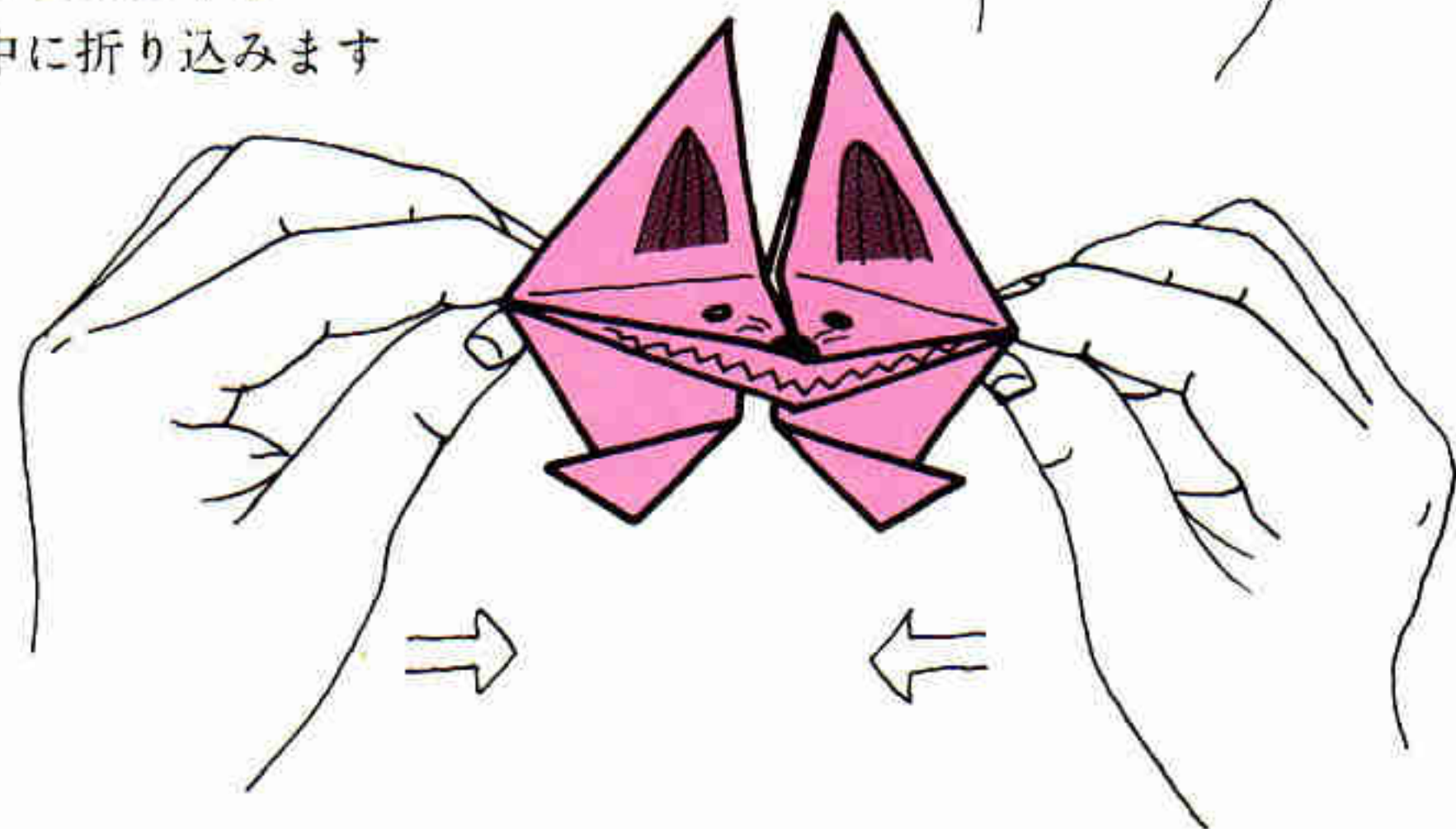

顔を描きます

いき うし かお 息づく牛の顔

竹川青良

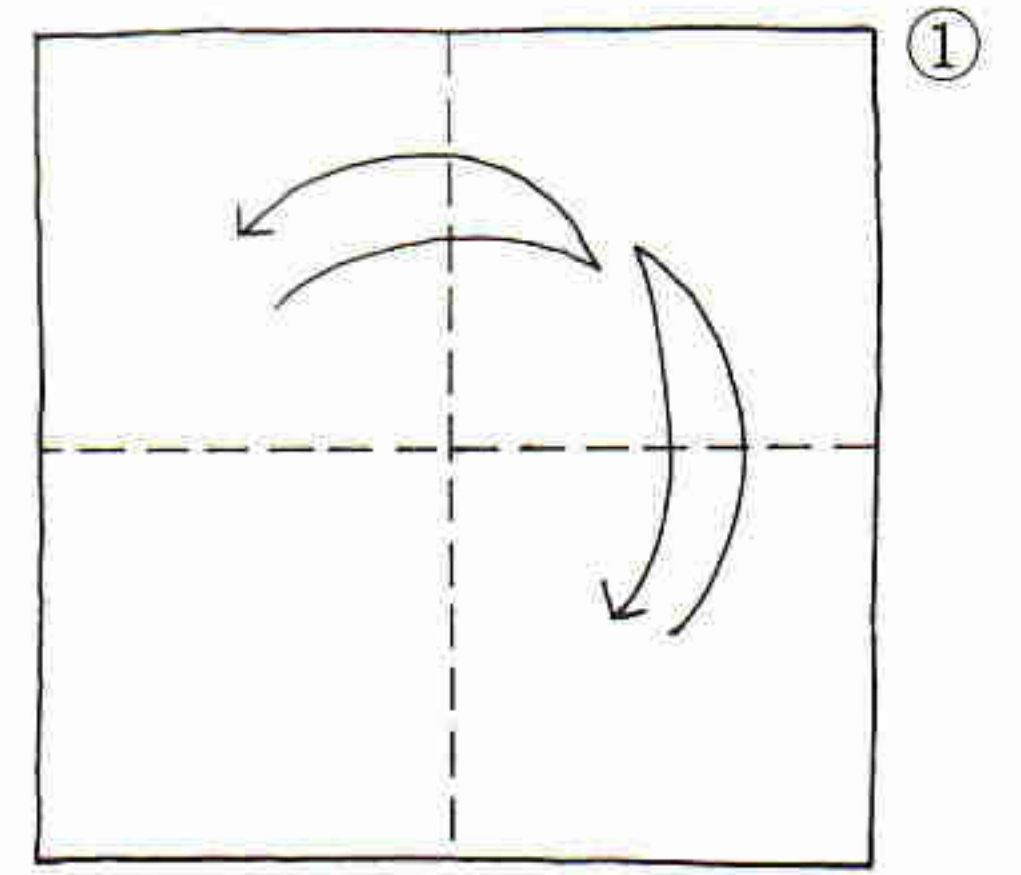

折り筋をつけます

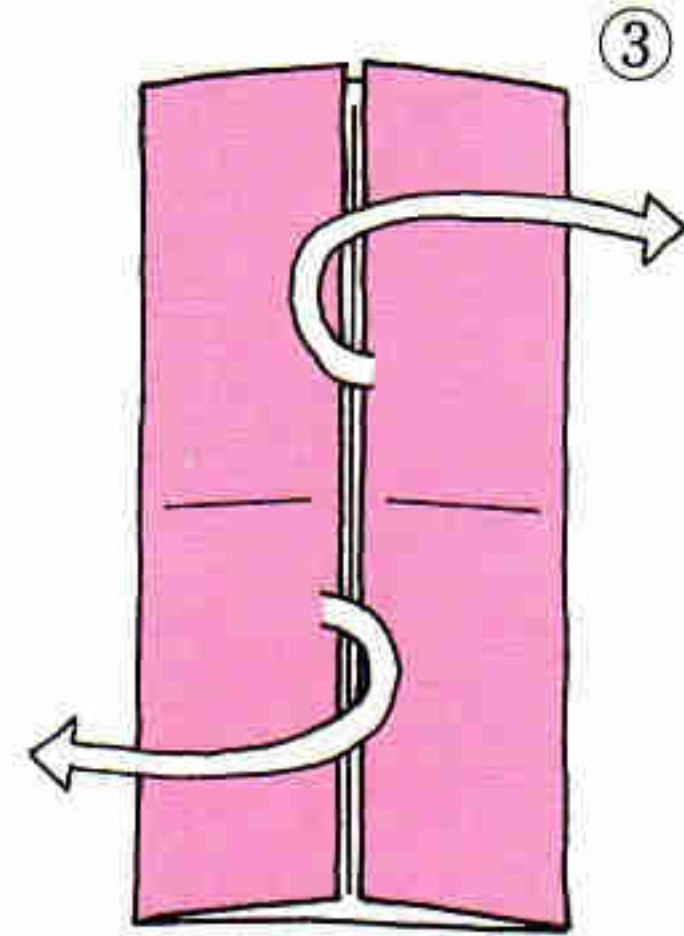
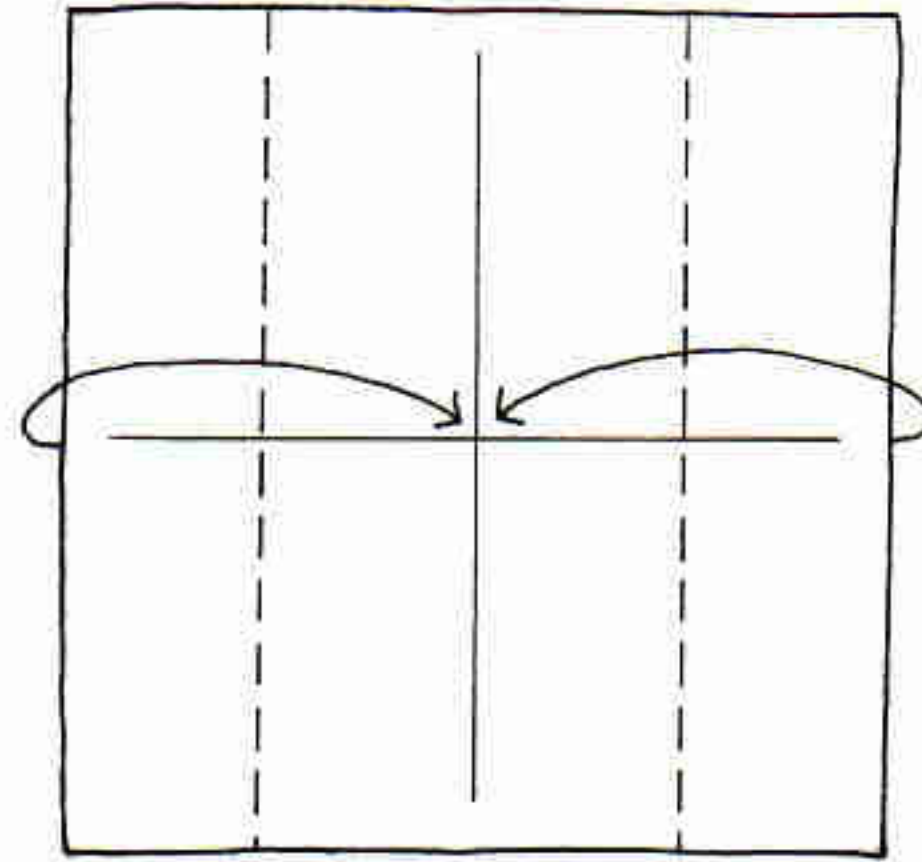

ひろげます

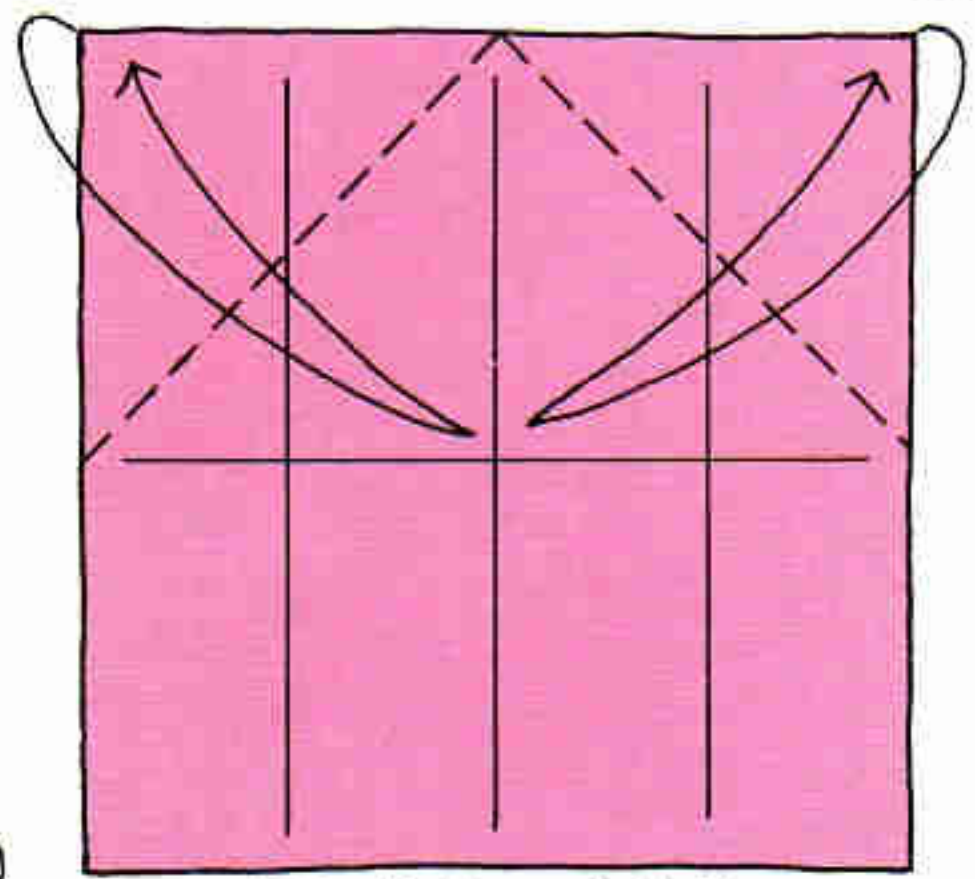

折り筋をつけます

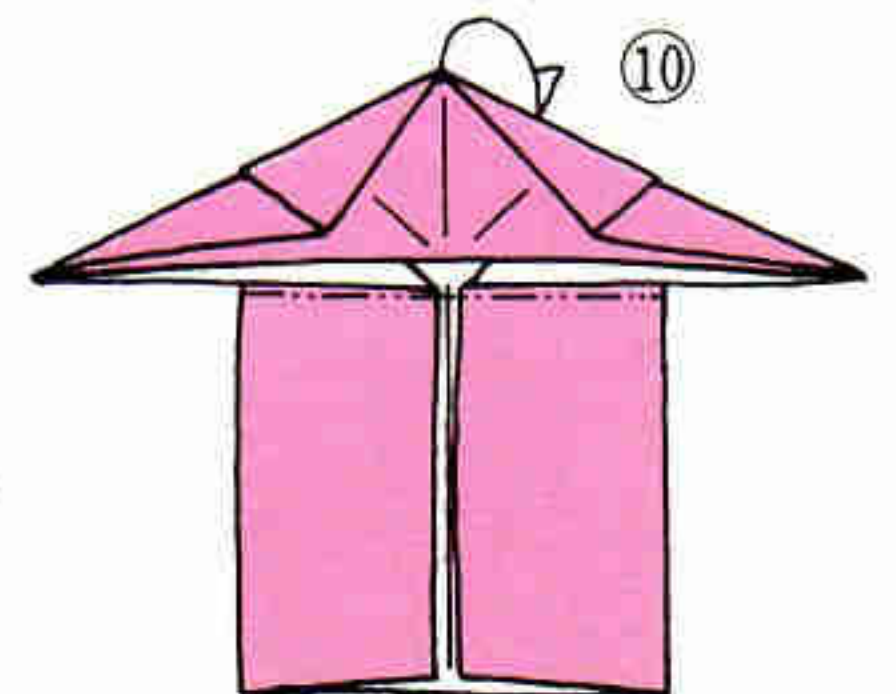
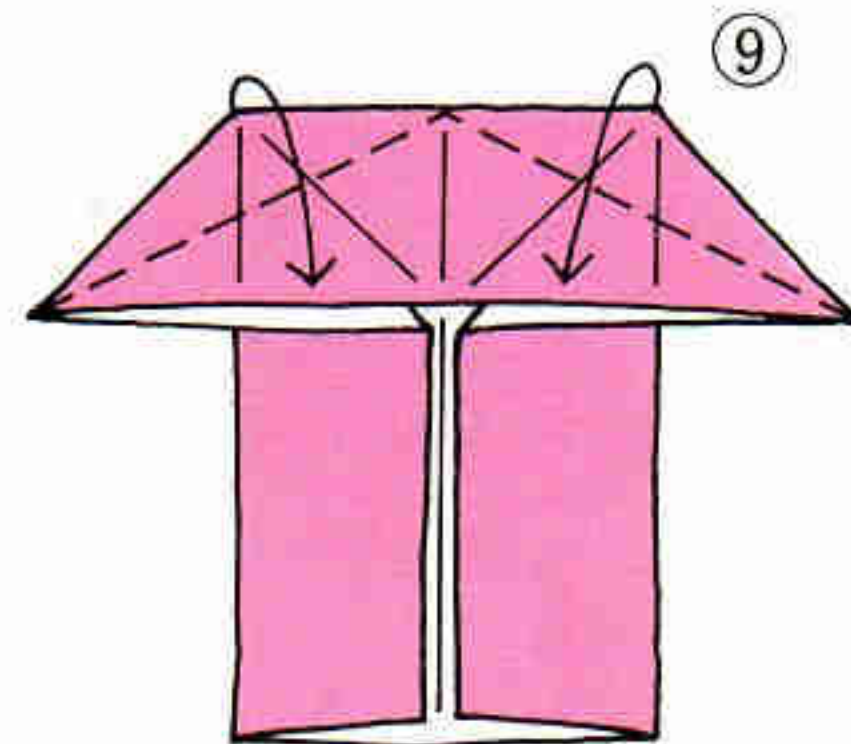
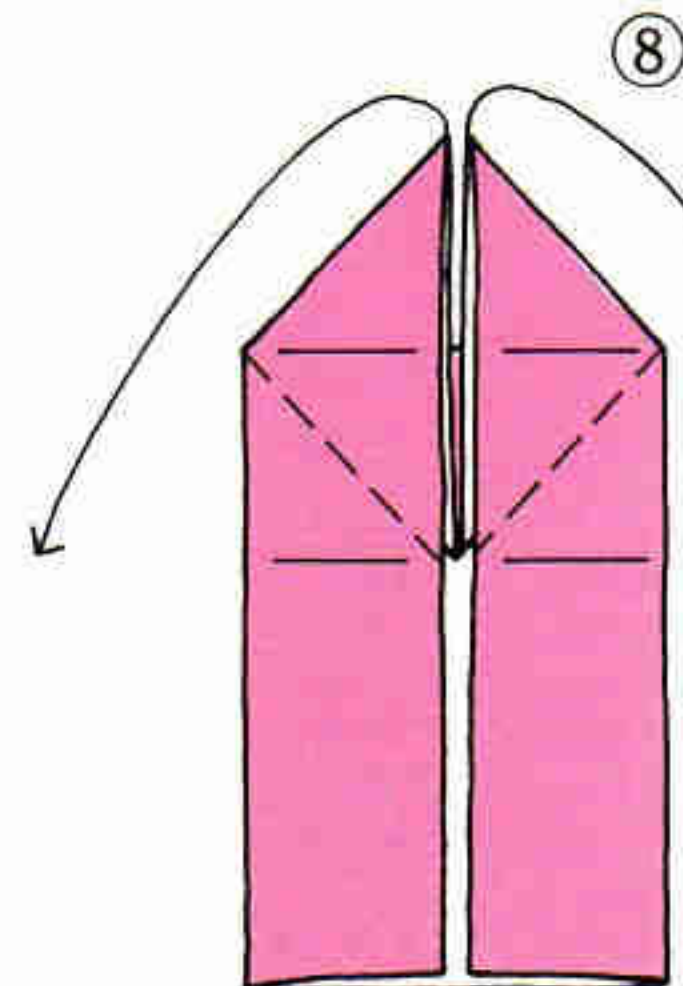
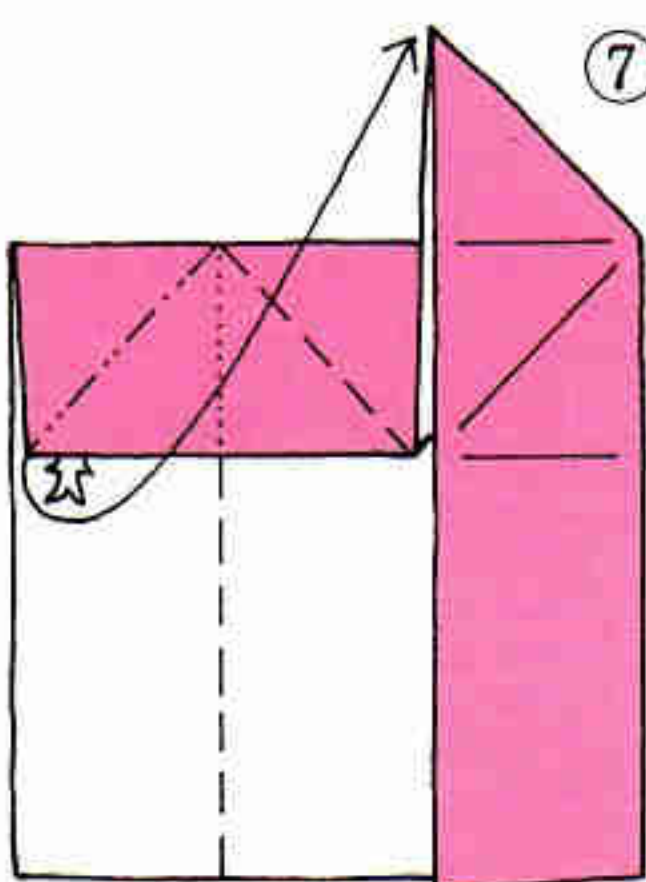
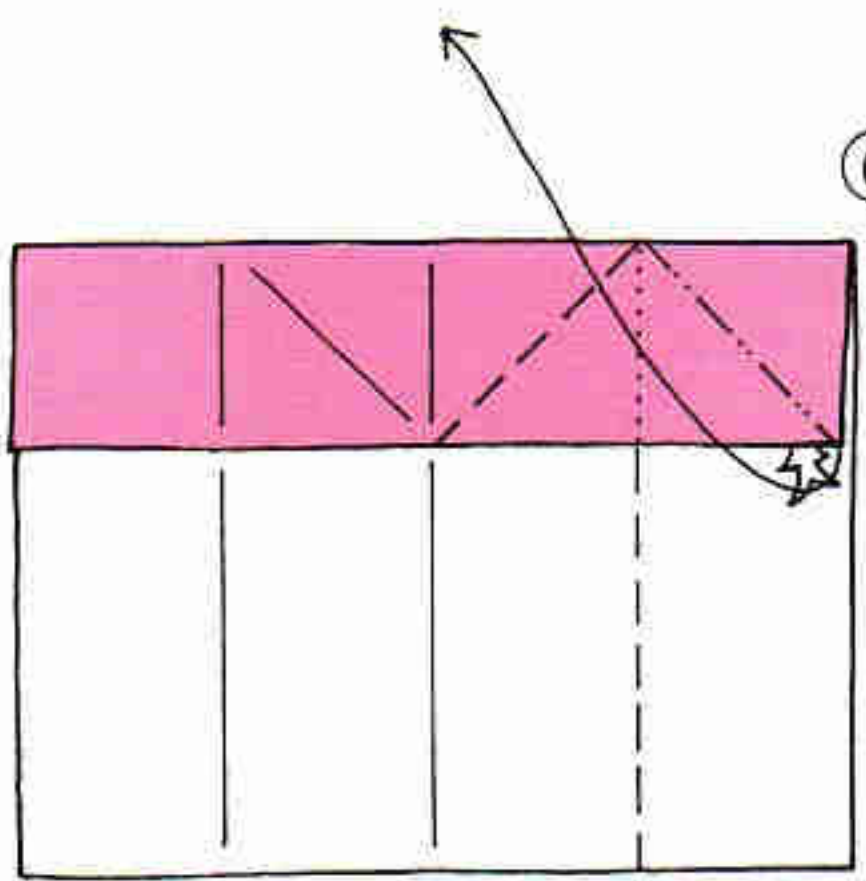
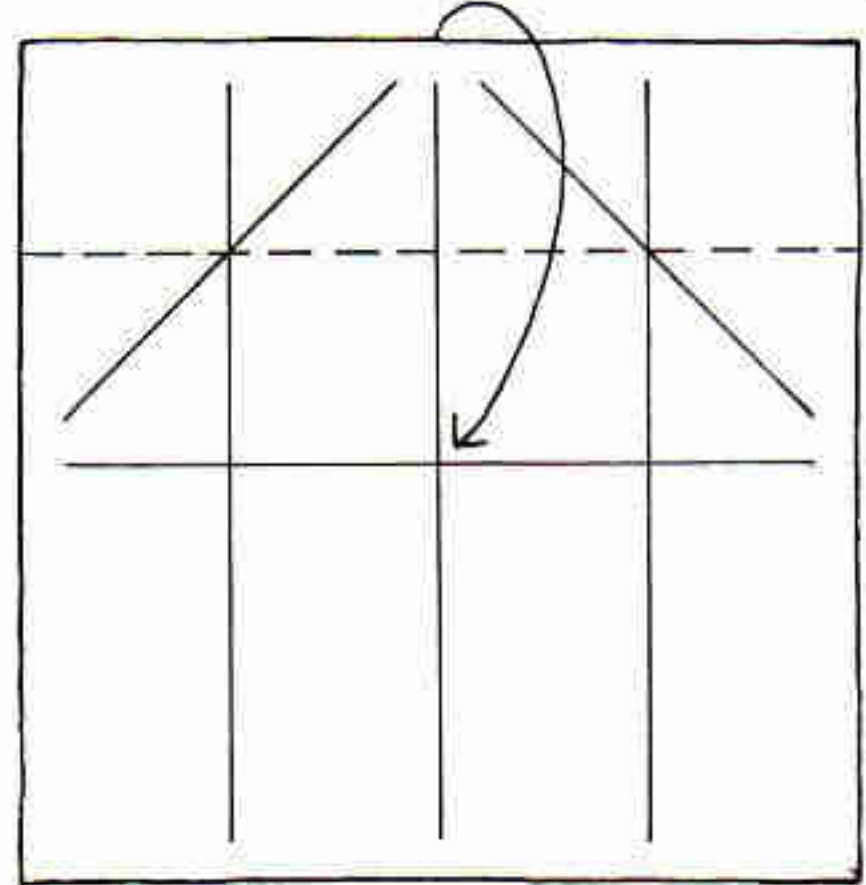

カドが中心線にのるところで折ります



牛の顔を図のように持って折るようにすると、牛が息づいているように見えます

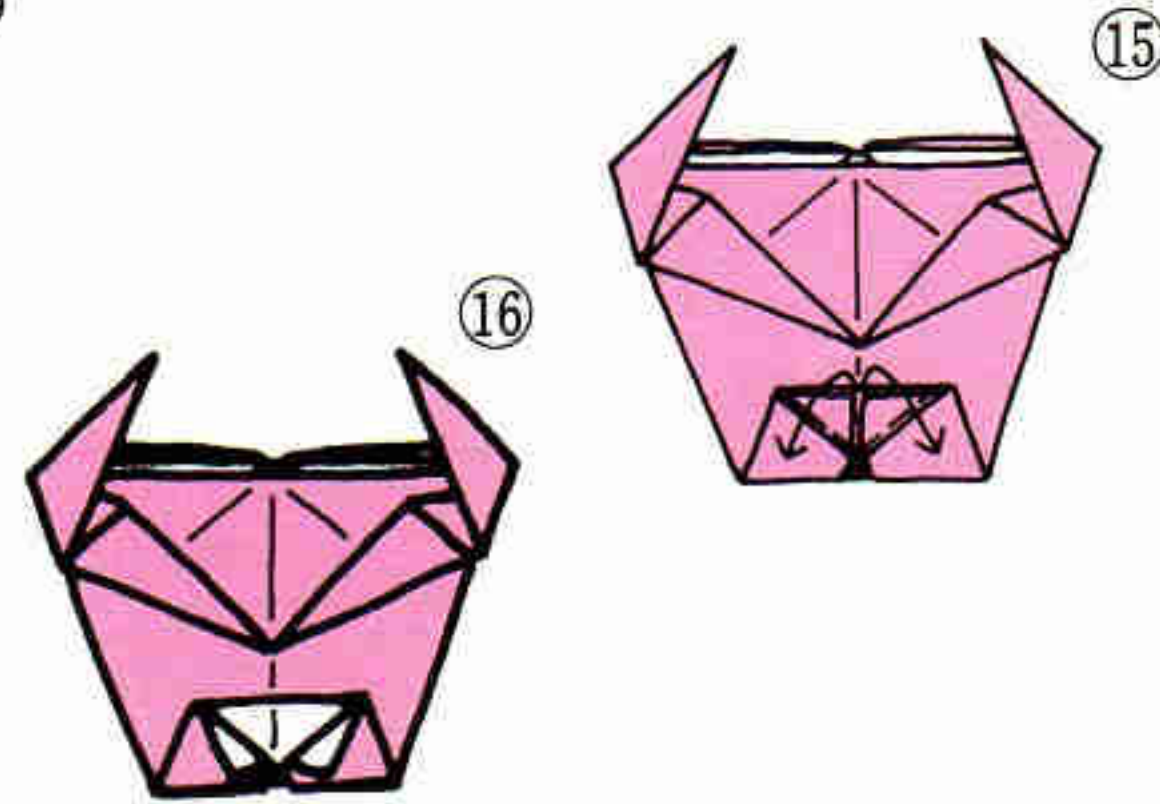
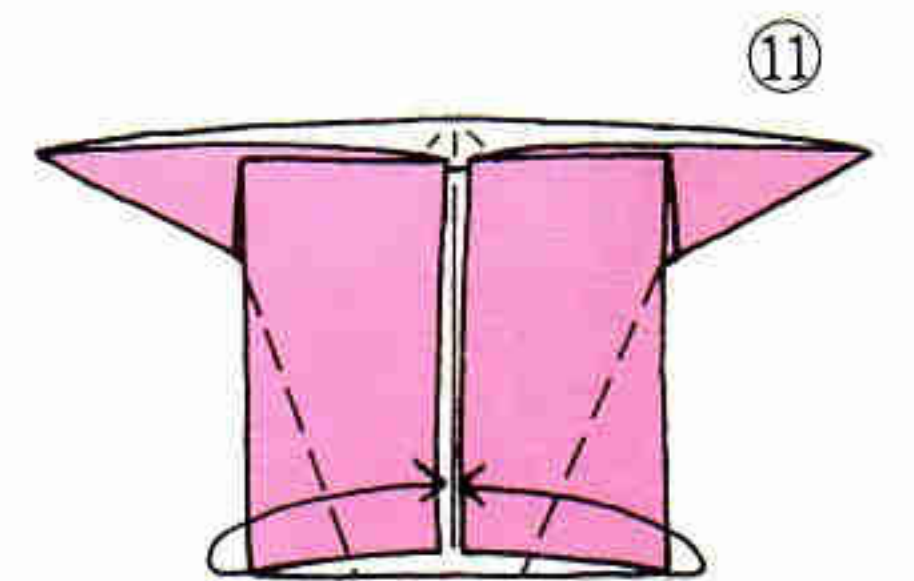
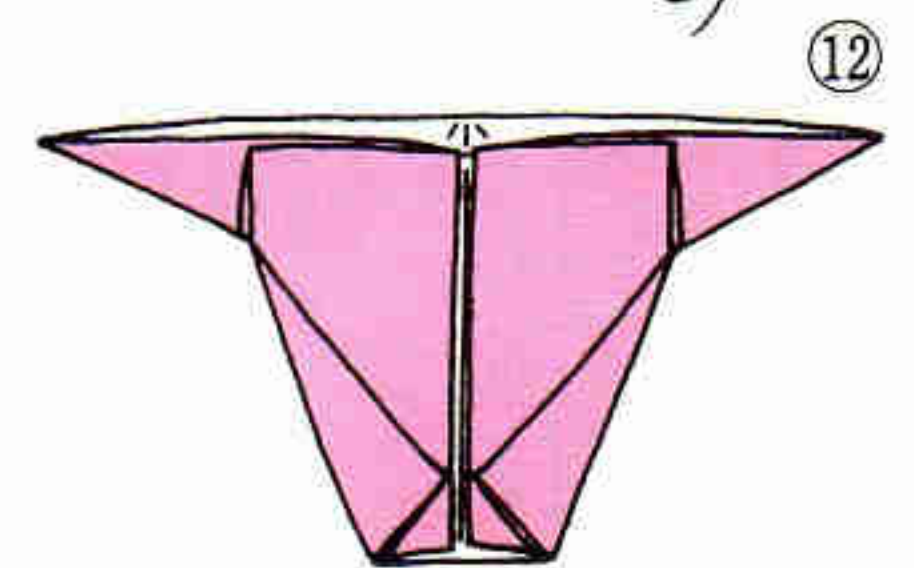
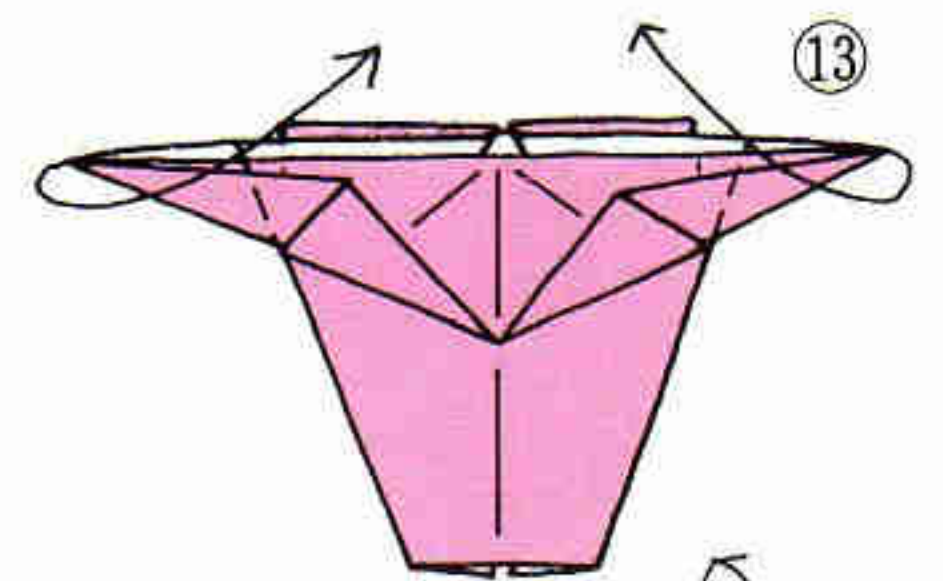
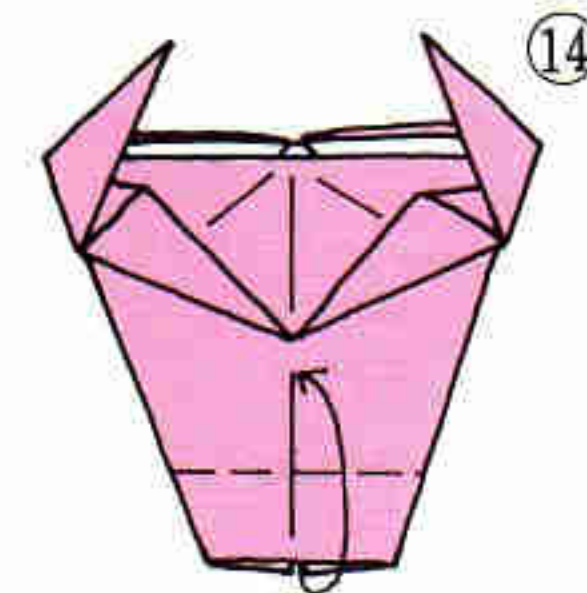

うた 歌うくちびる

竹川青良

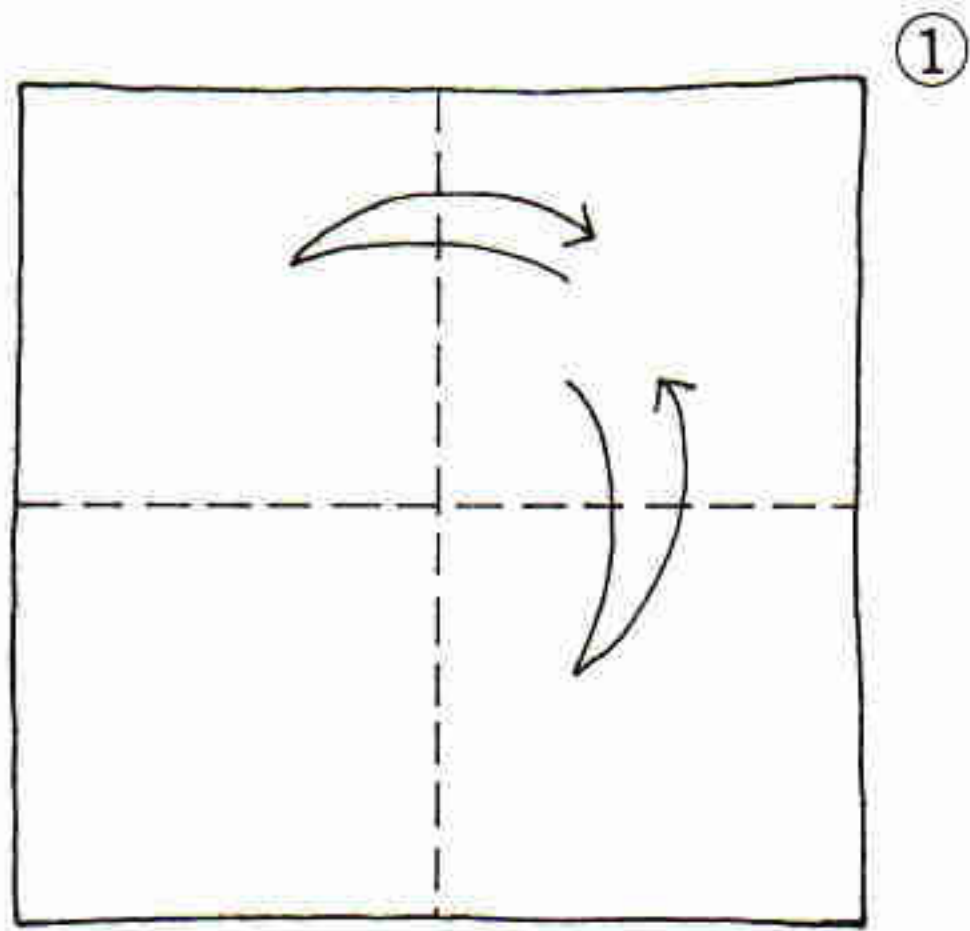

折り筋をつけます

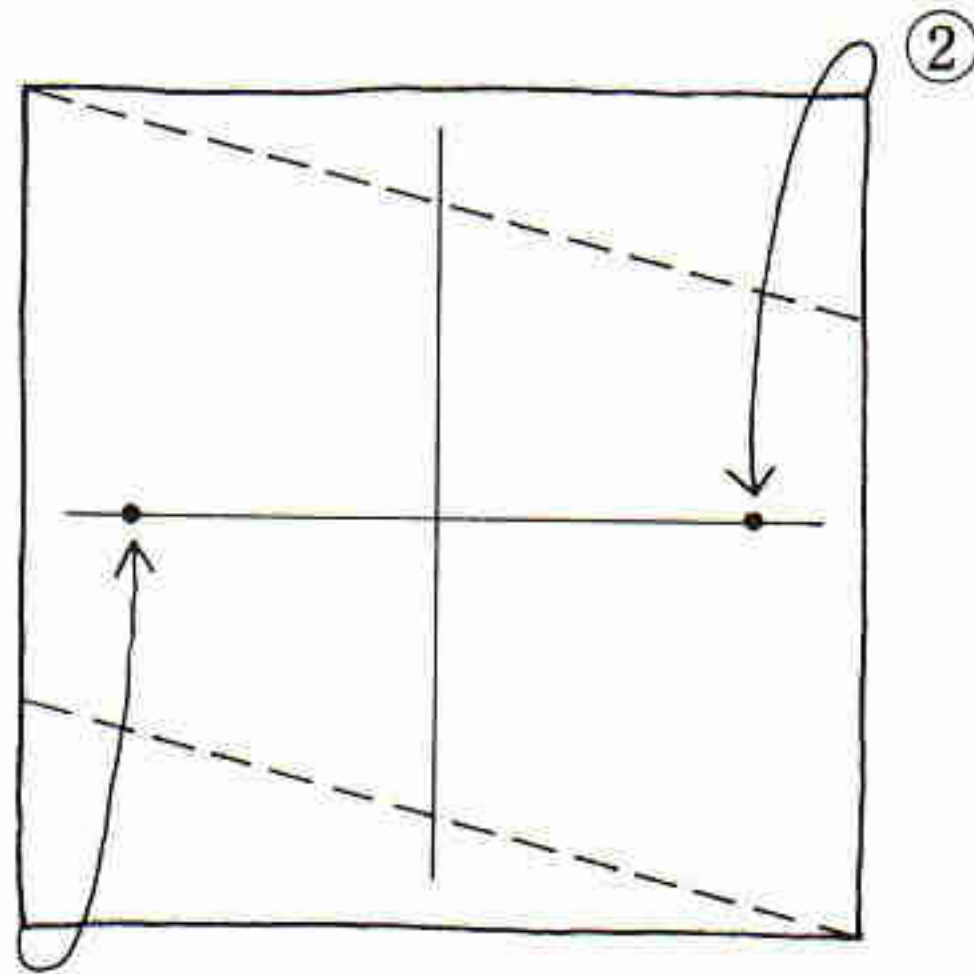

カドが中心線
のるところで折ります

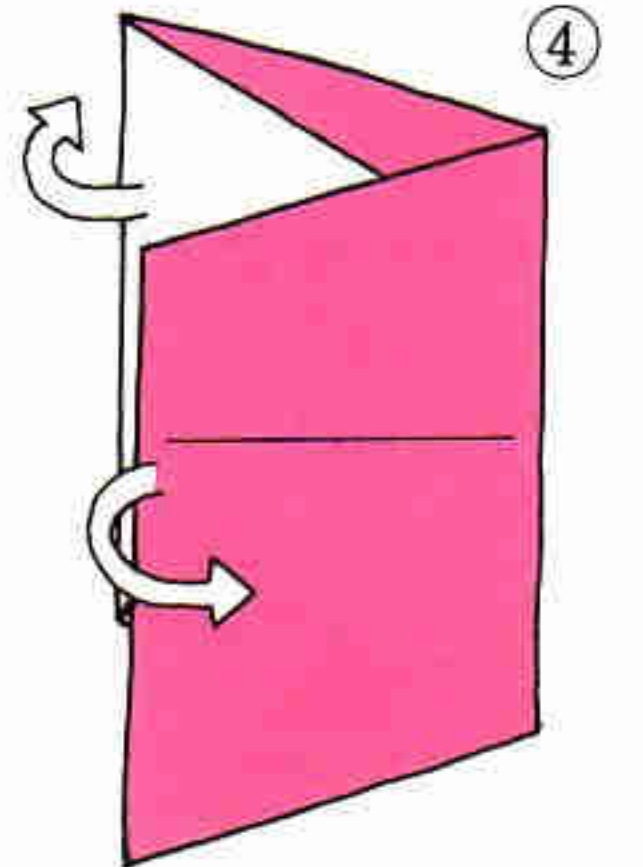
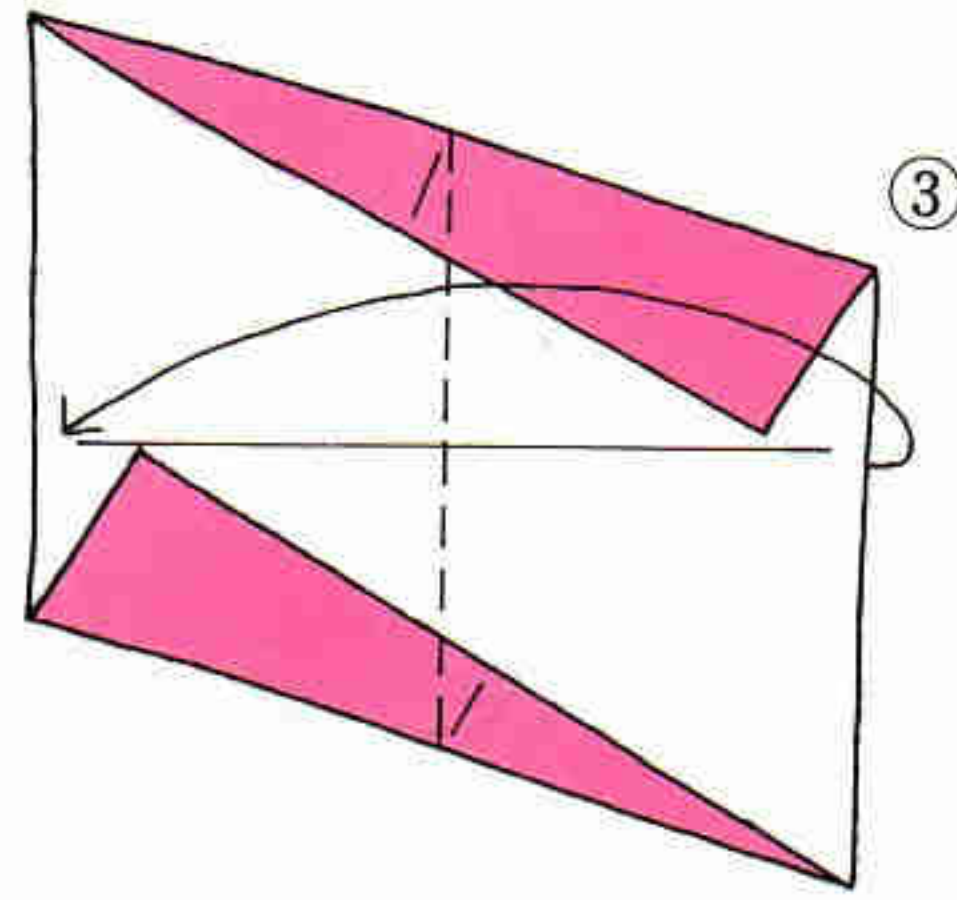

ひろげます

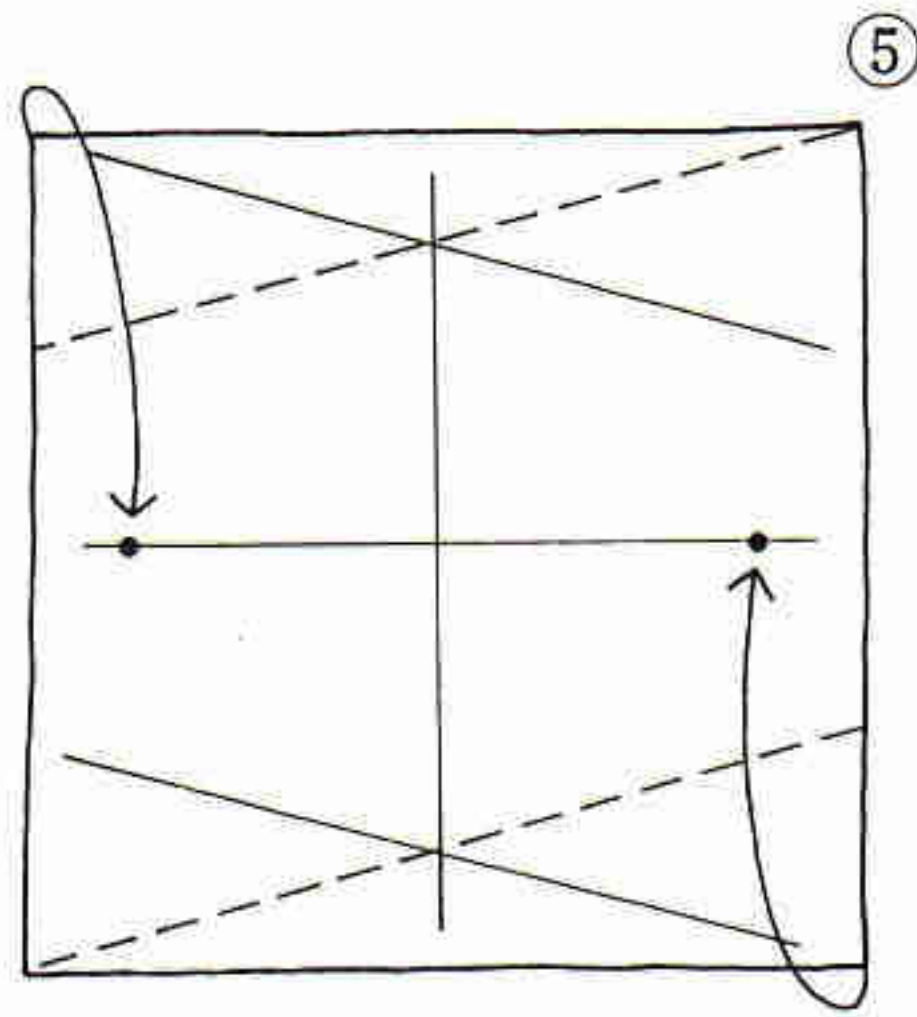

カドが中心線
のるところで折ります

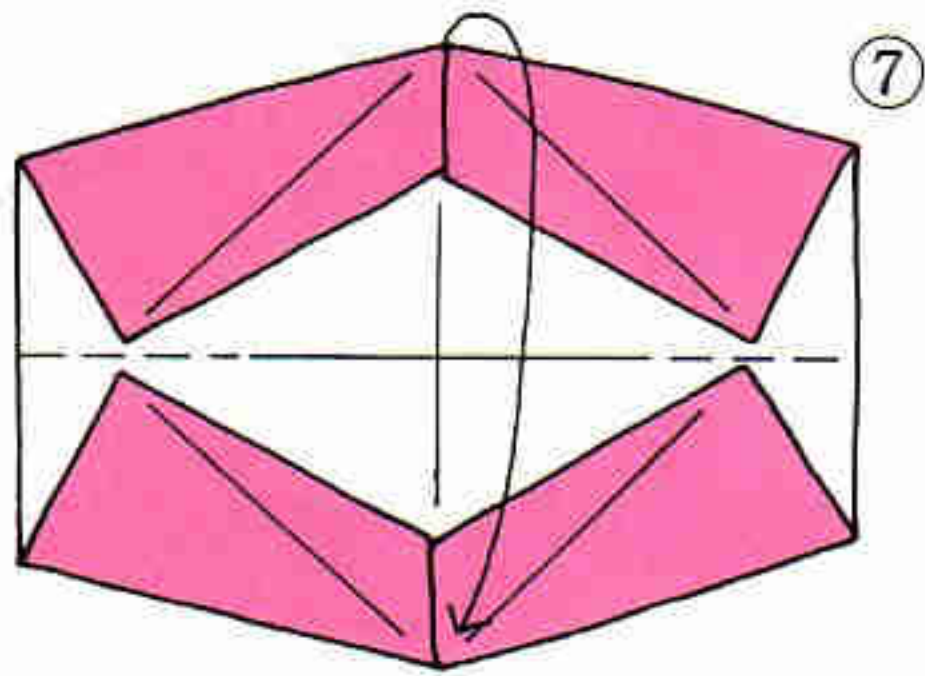
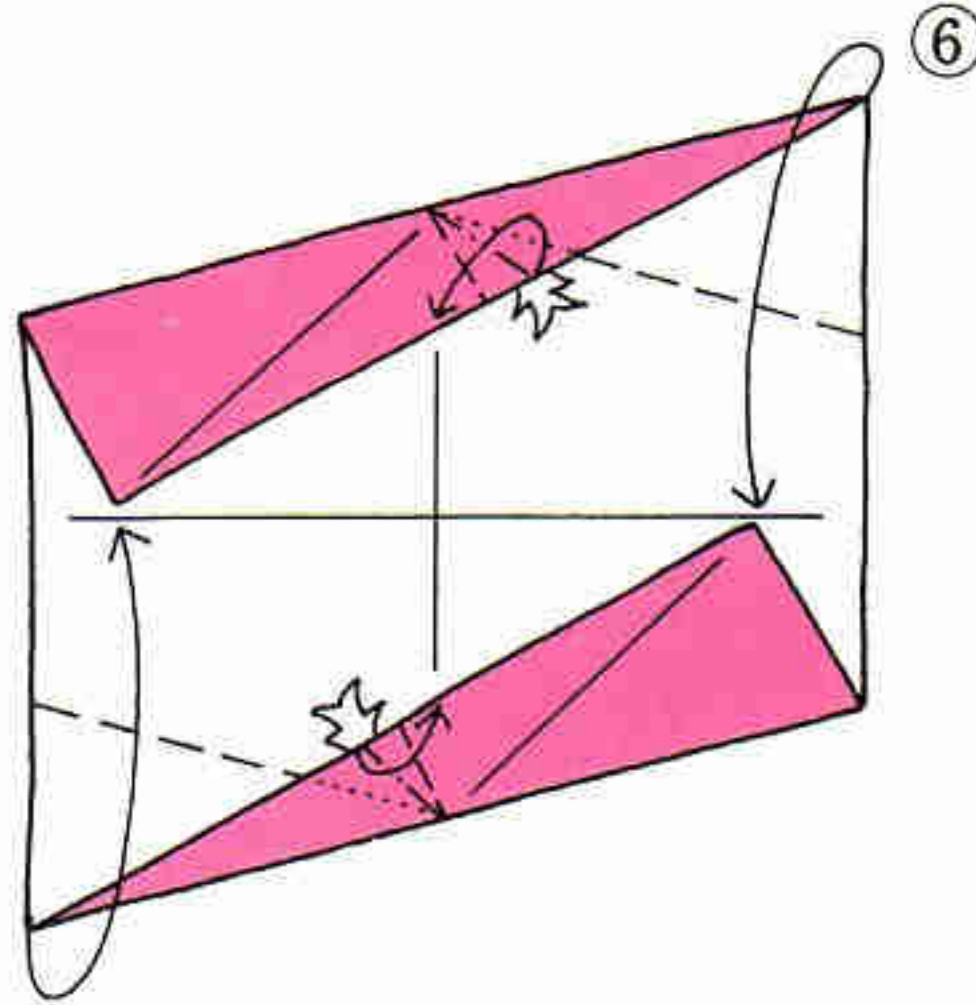

丸印は目安です

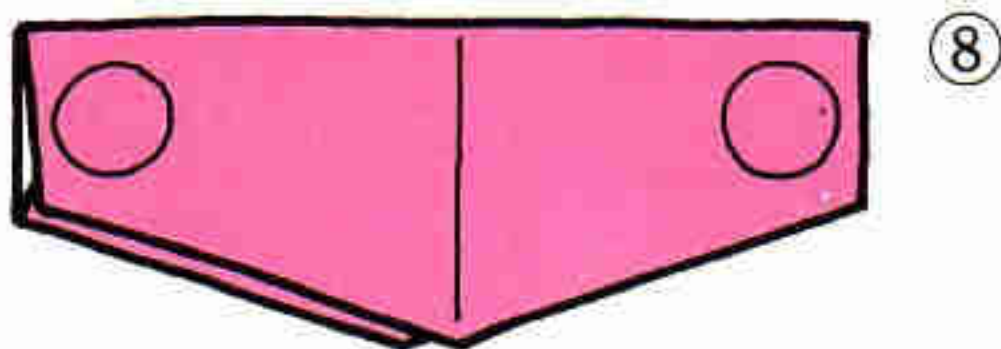

両手で○印を持ち、
押したり引いたりします

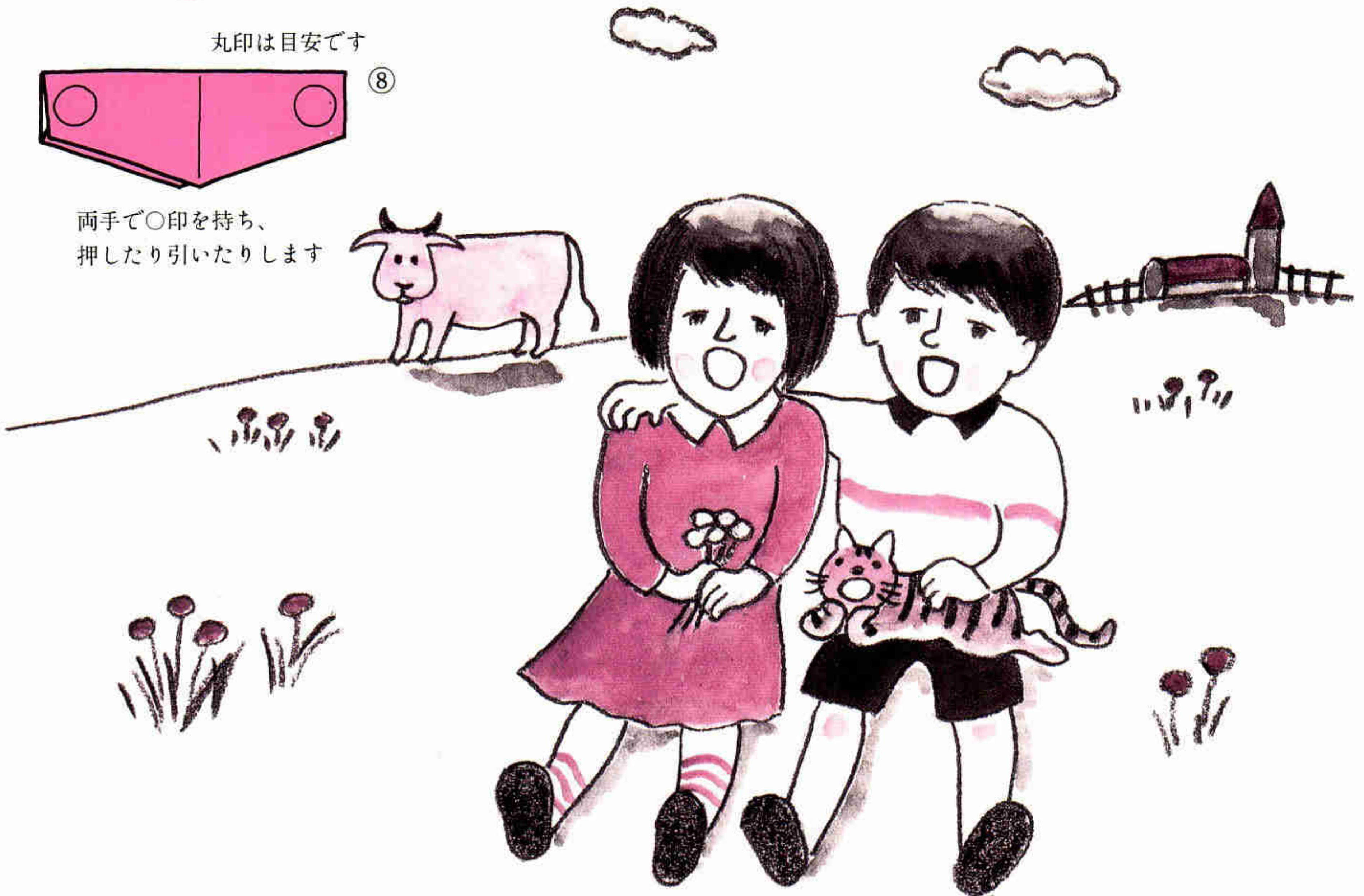

はさむ

竹川青良

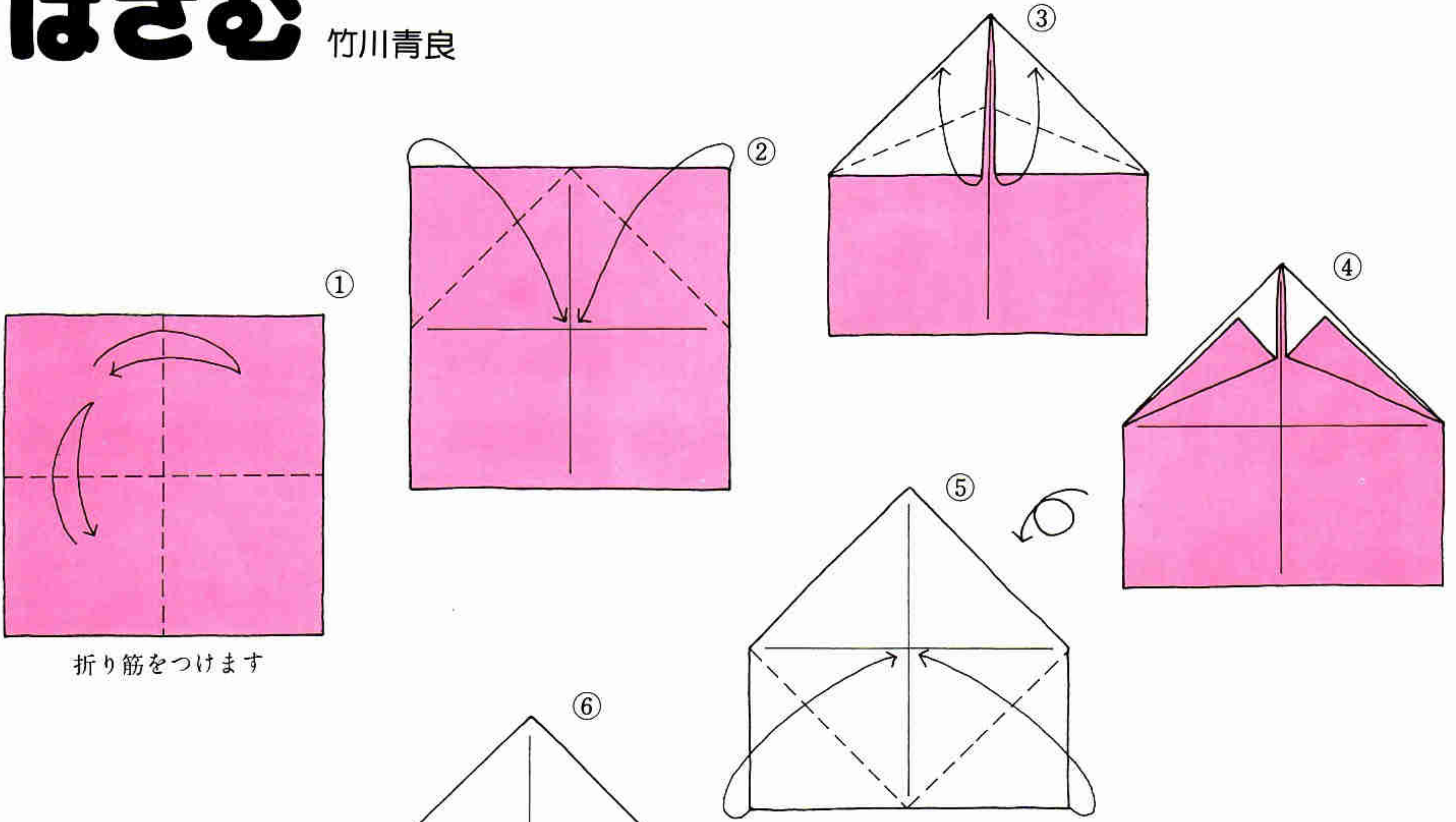

折り筋をつけます

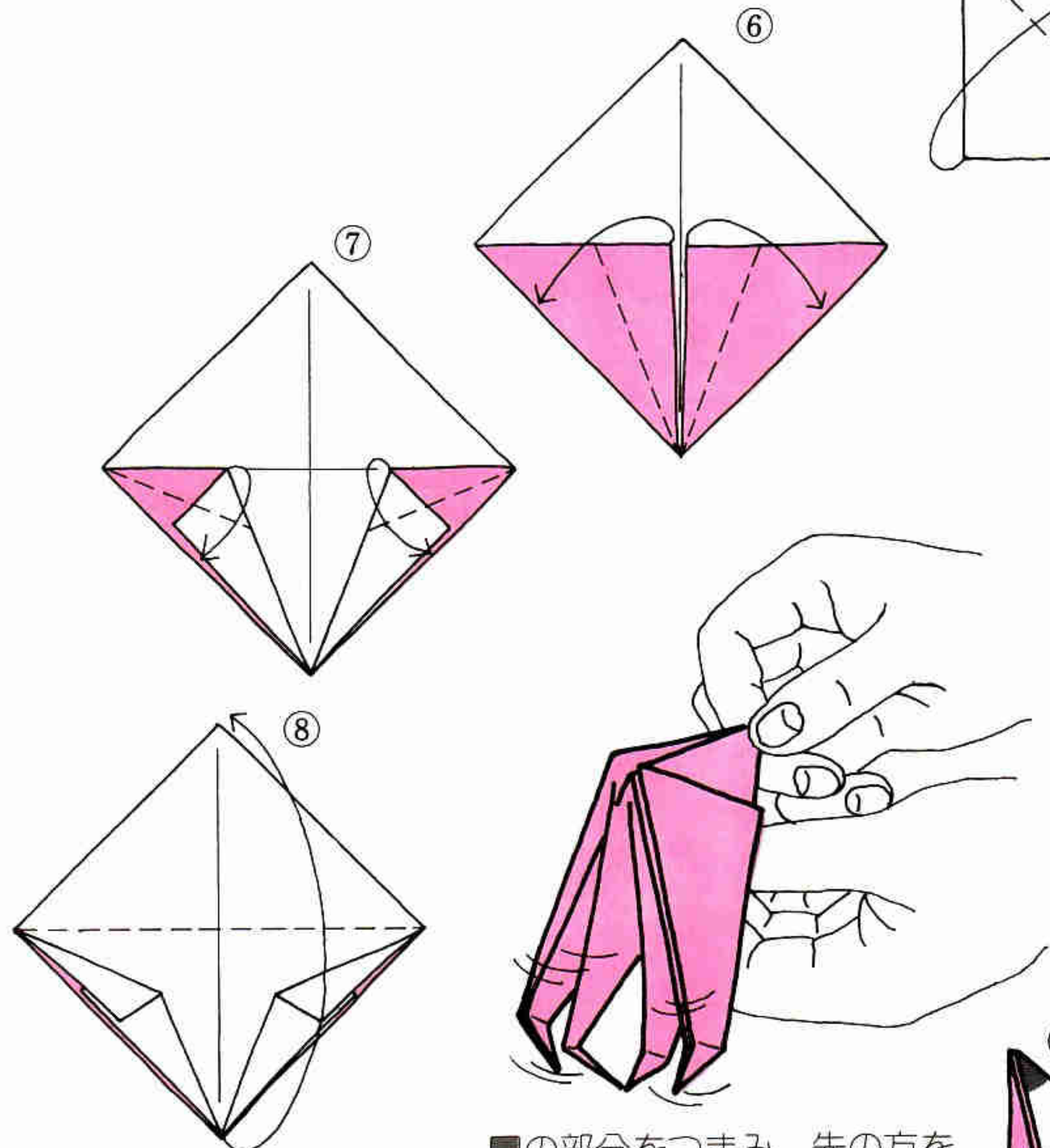

■の部分をつまみ、先の方を押すとひらき、引っばると先がしまり物をはさみます

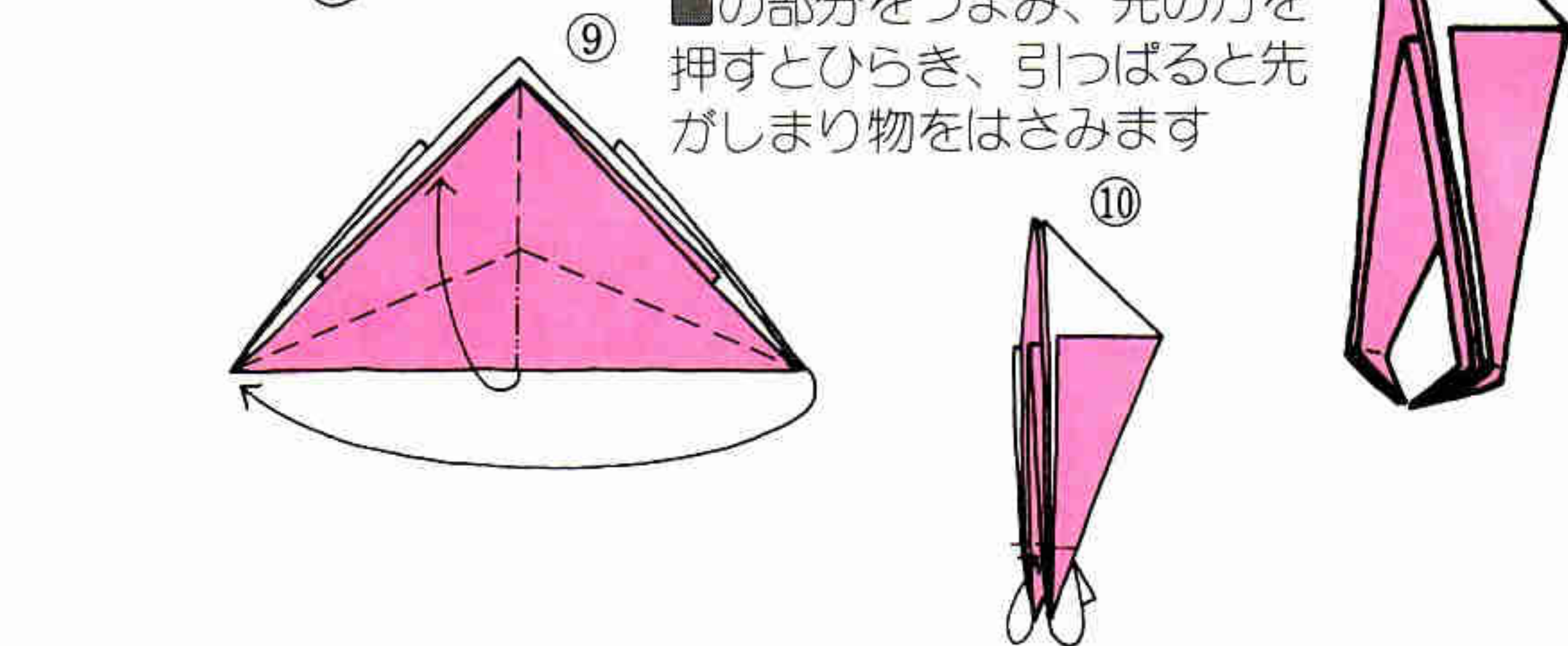

直角に折ります

コンニチワ

竹川青良

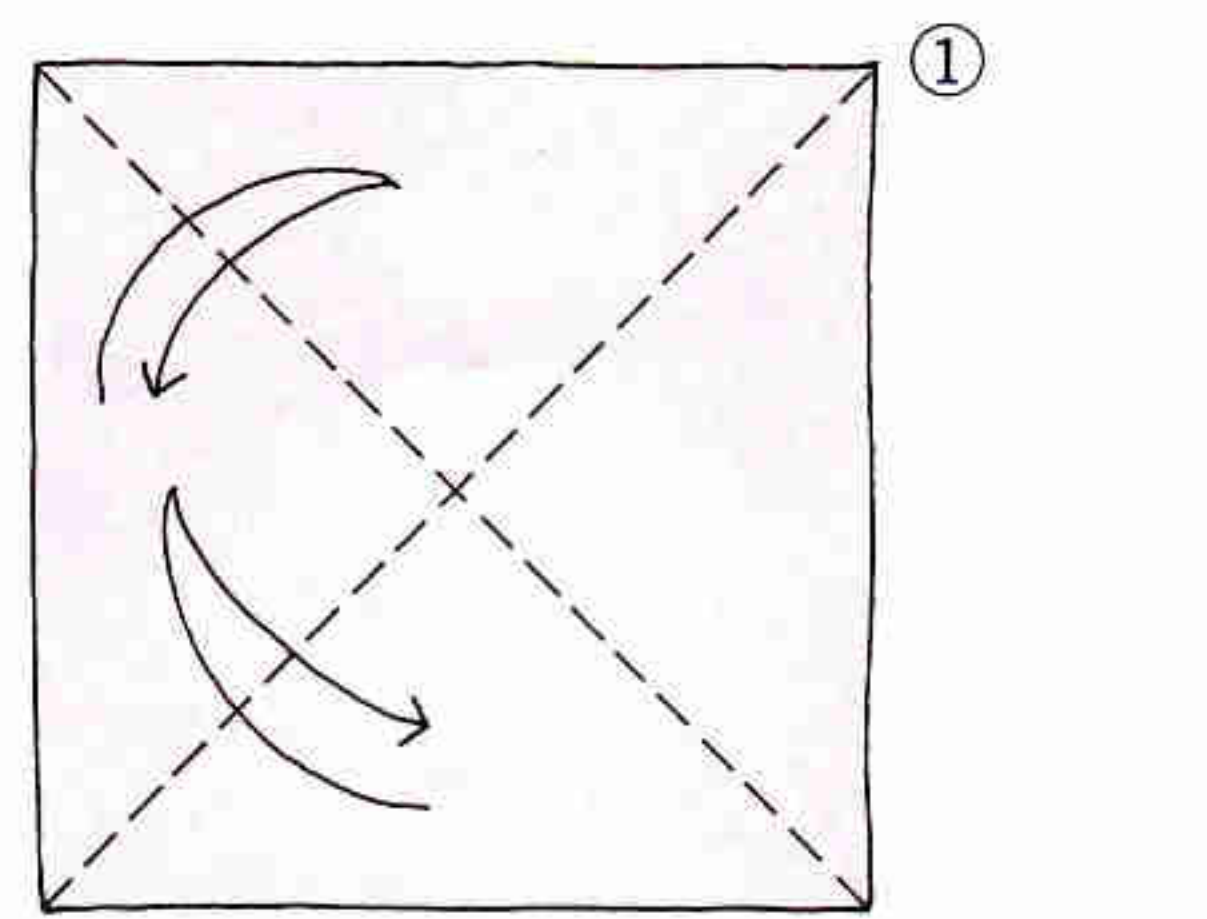

折り筋をつけます

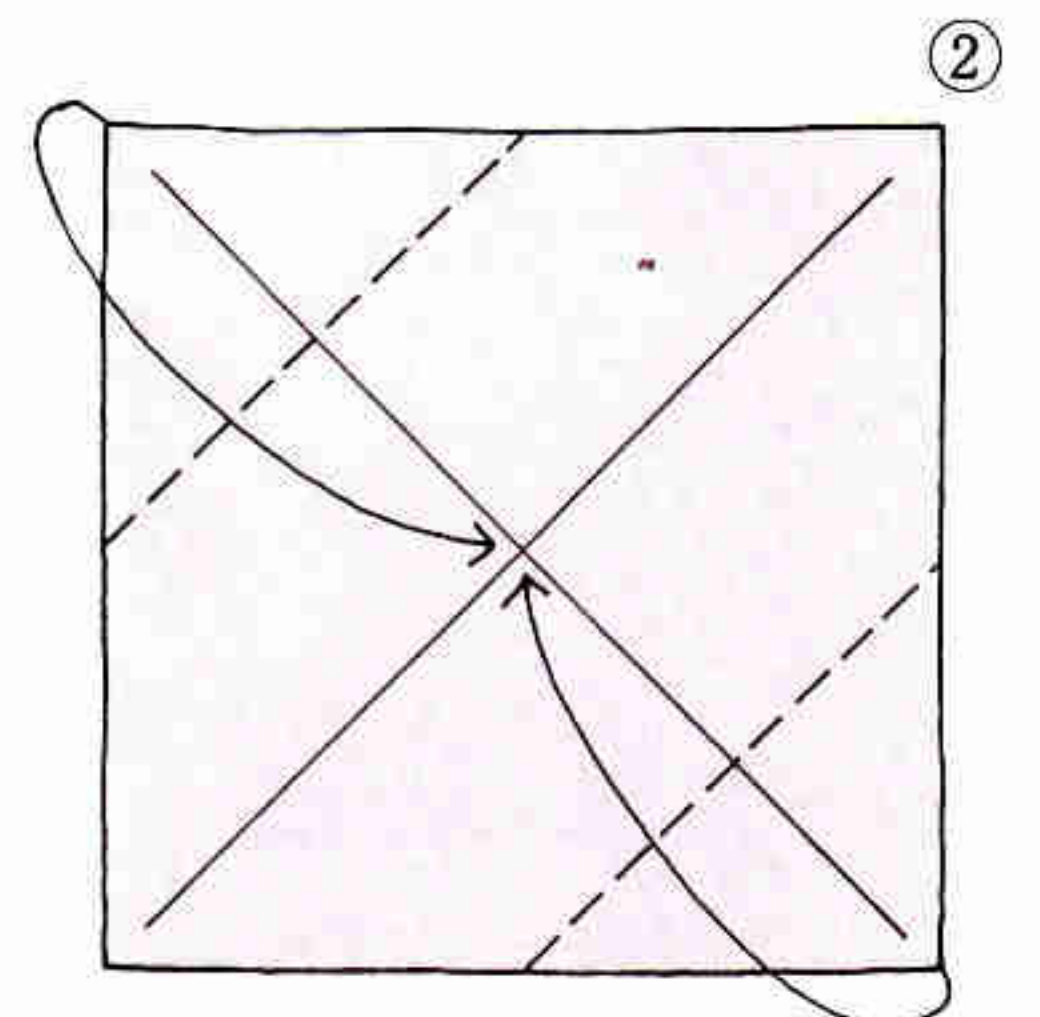

キッス

竹川青良

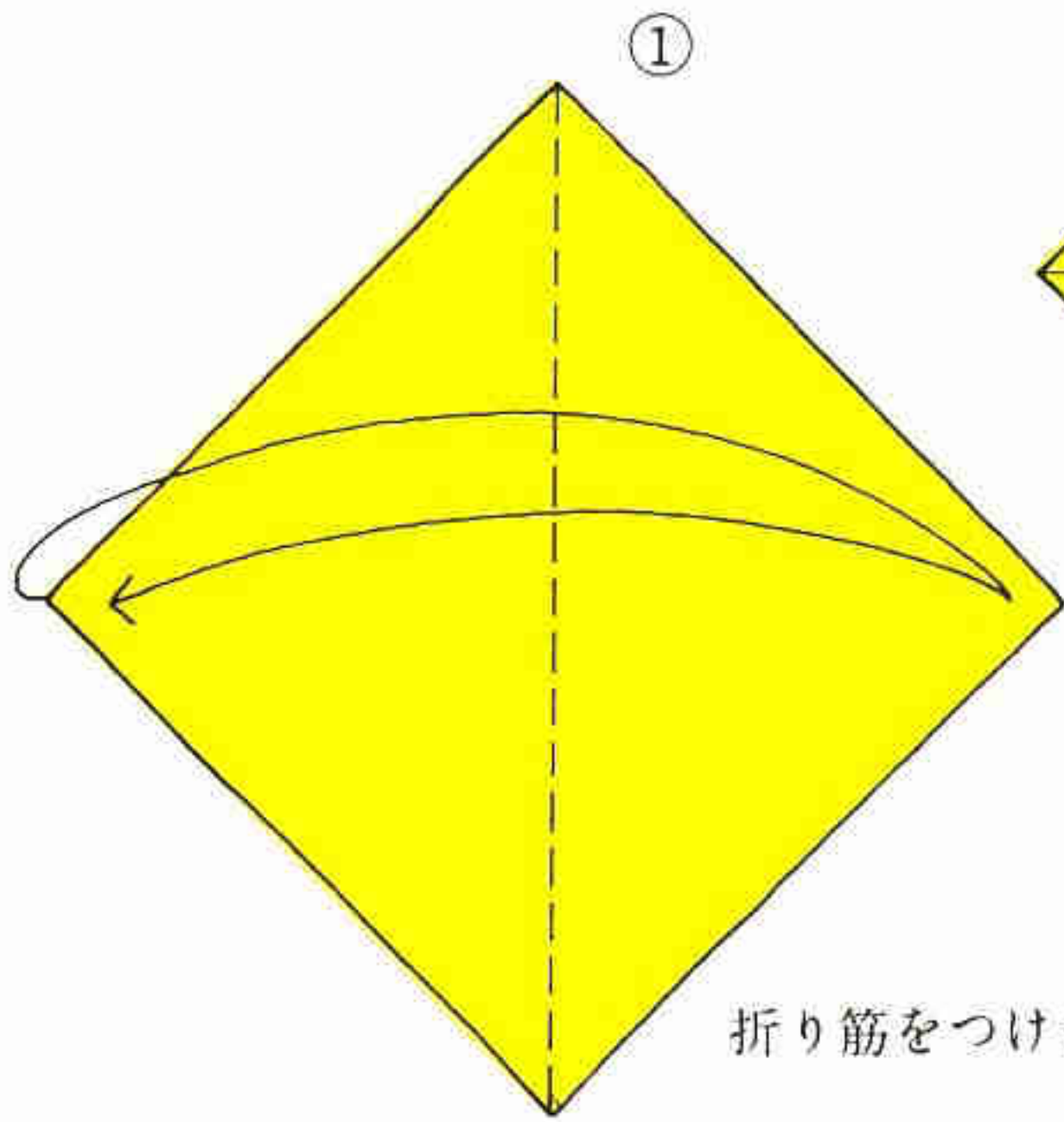

折り筋をつけます

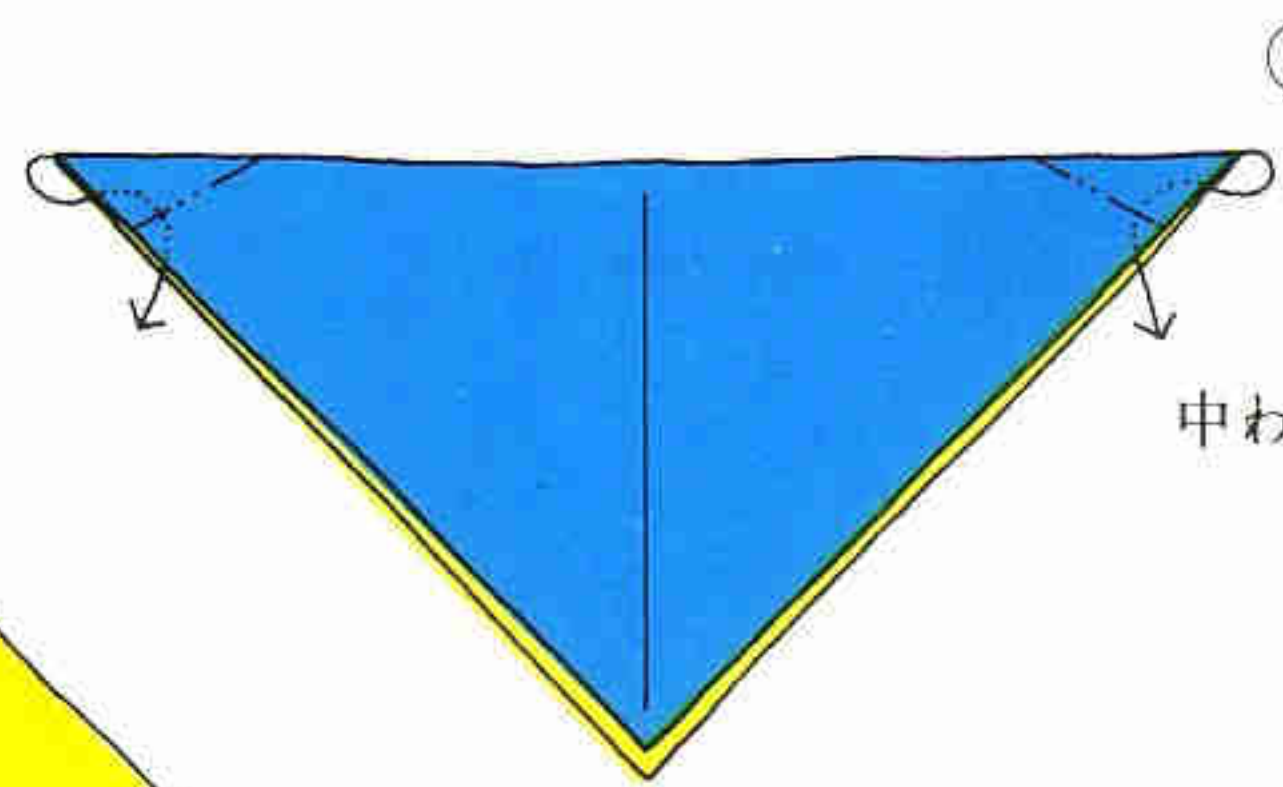
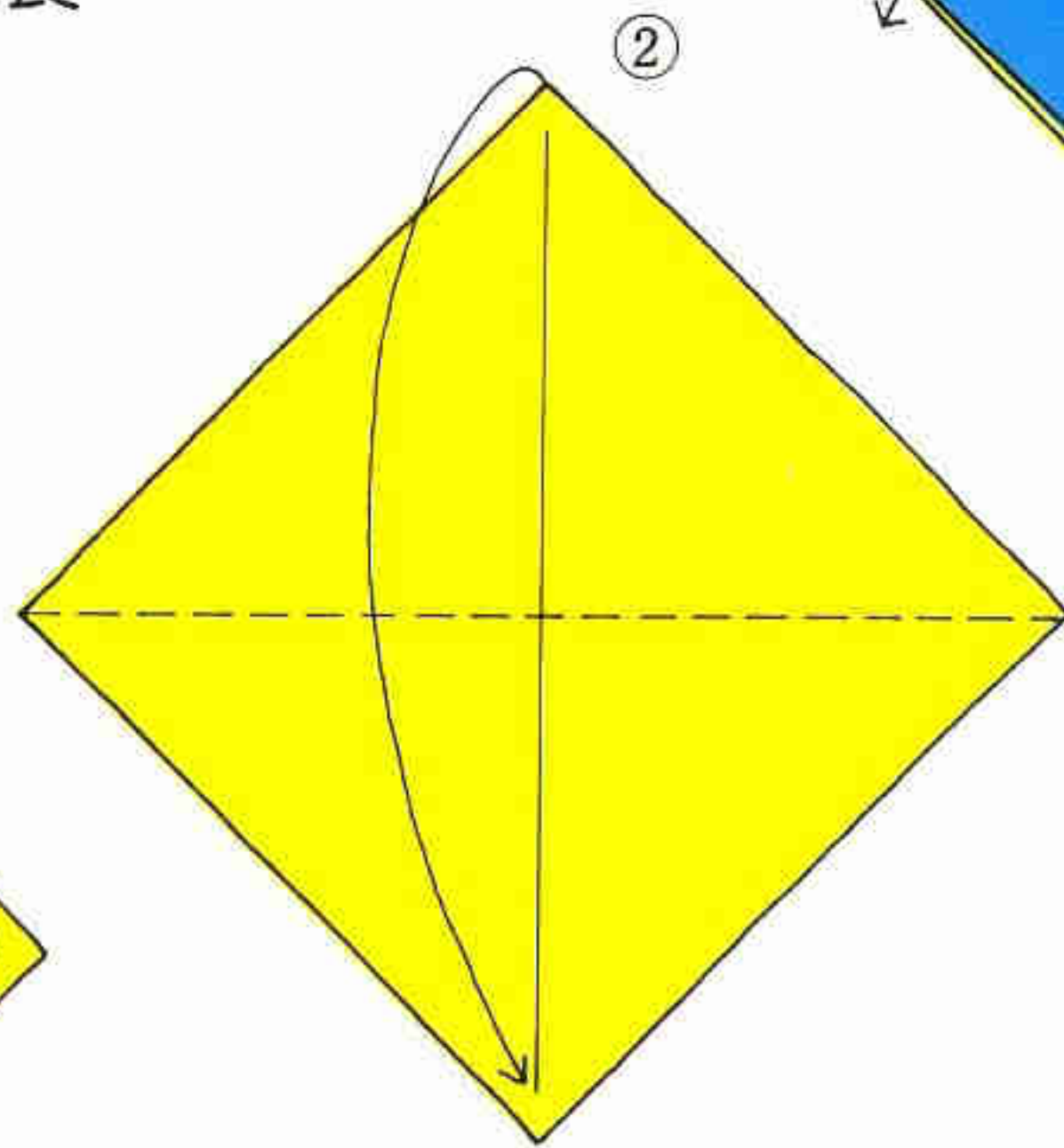

中わり折り

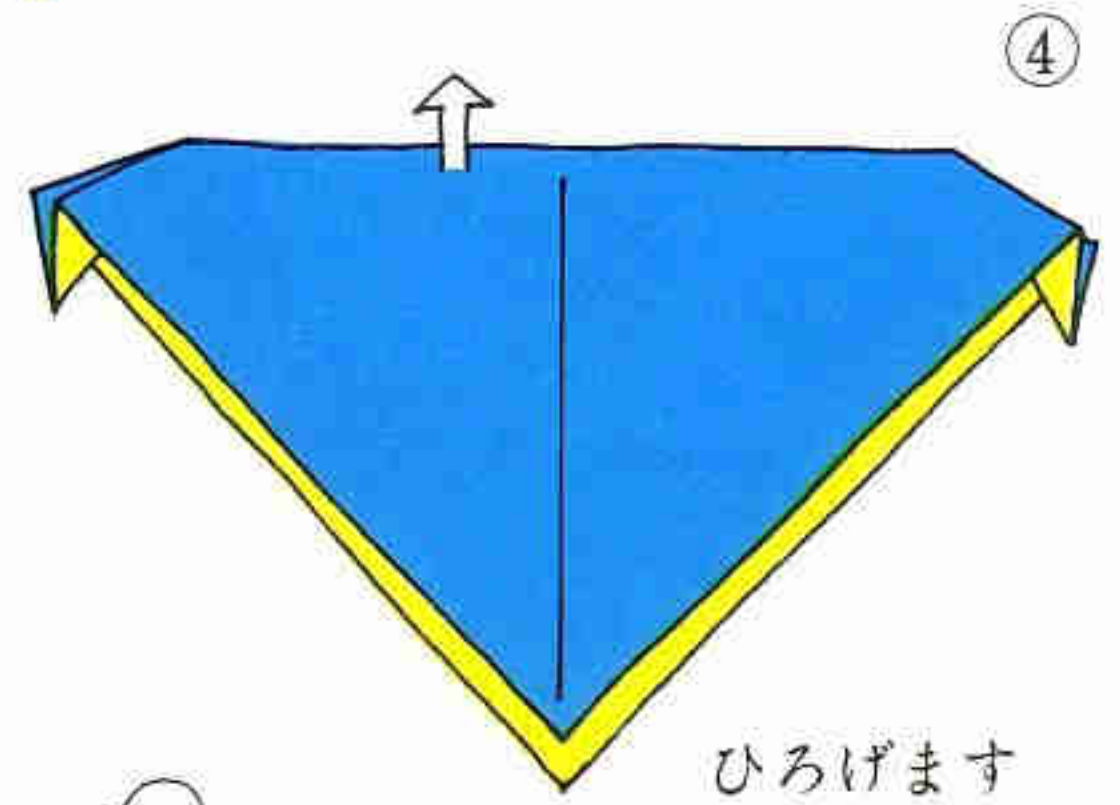

ひろげます

見る位置が変わります

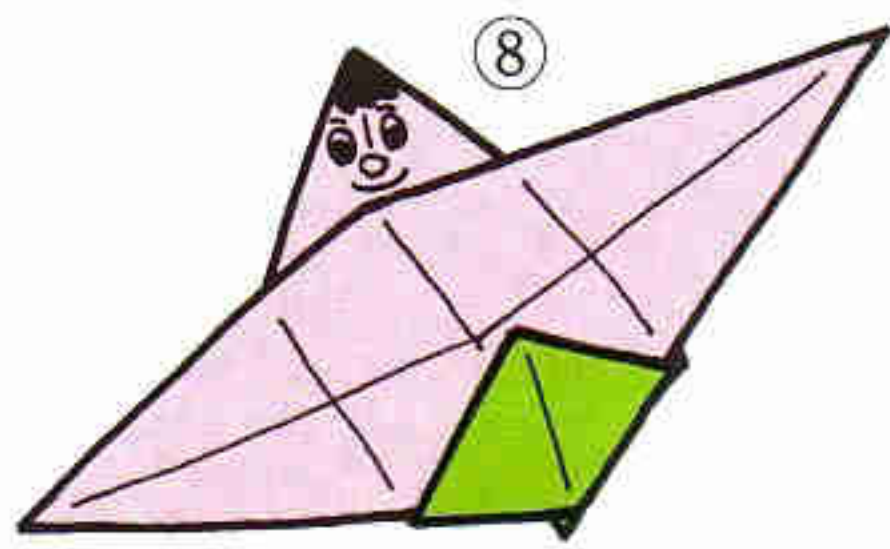
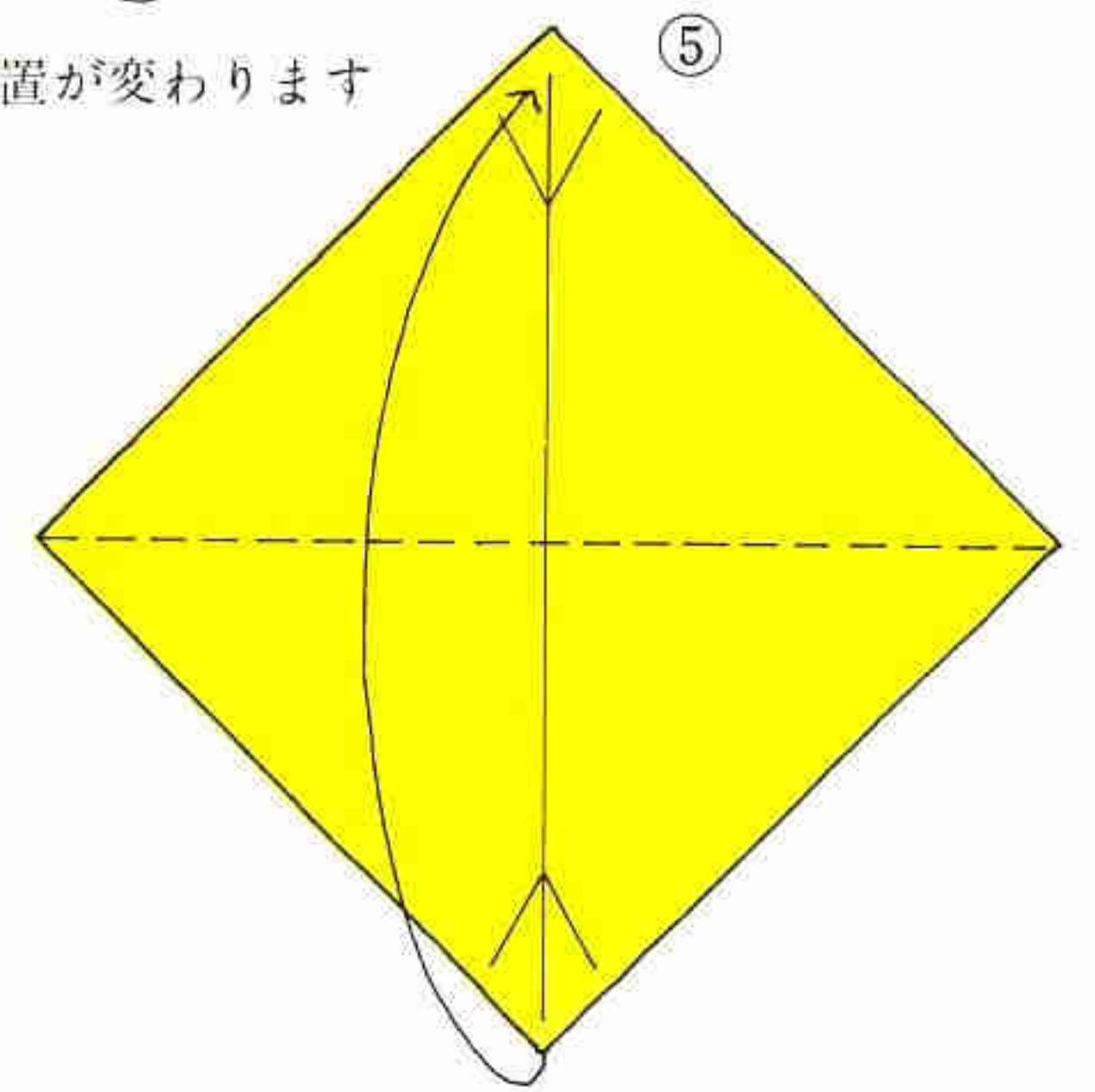

口の内側に顔を
描きます

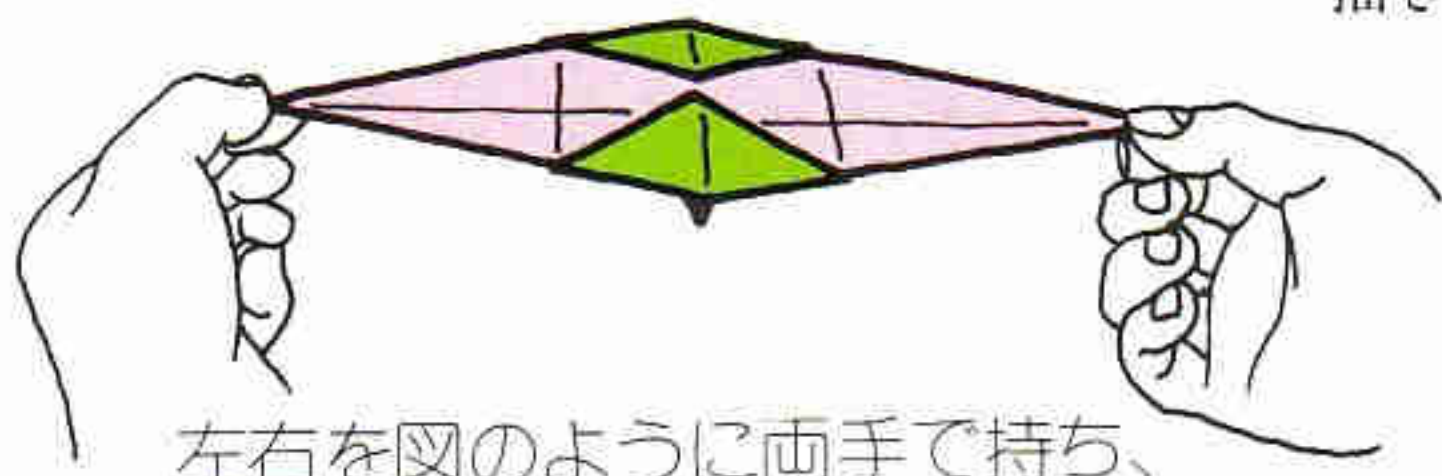
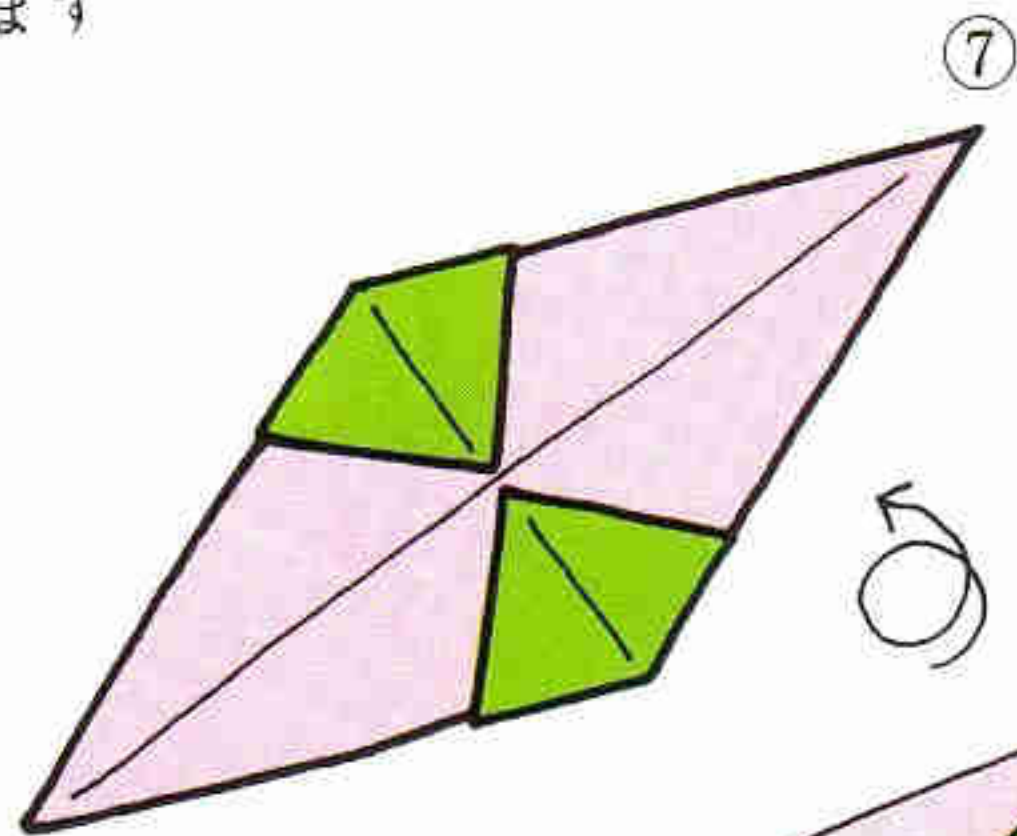

左右を図のように両手で持ち、
引っばるとコンニチワをします

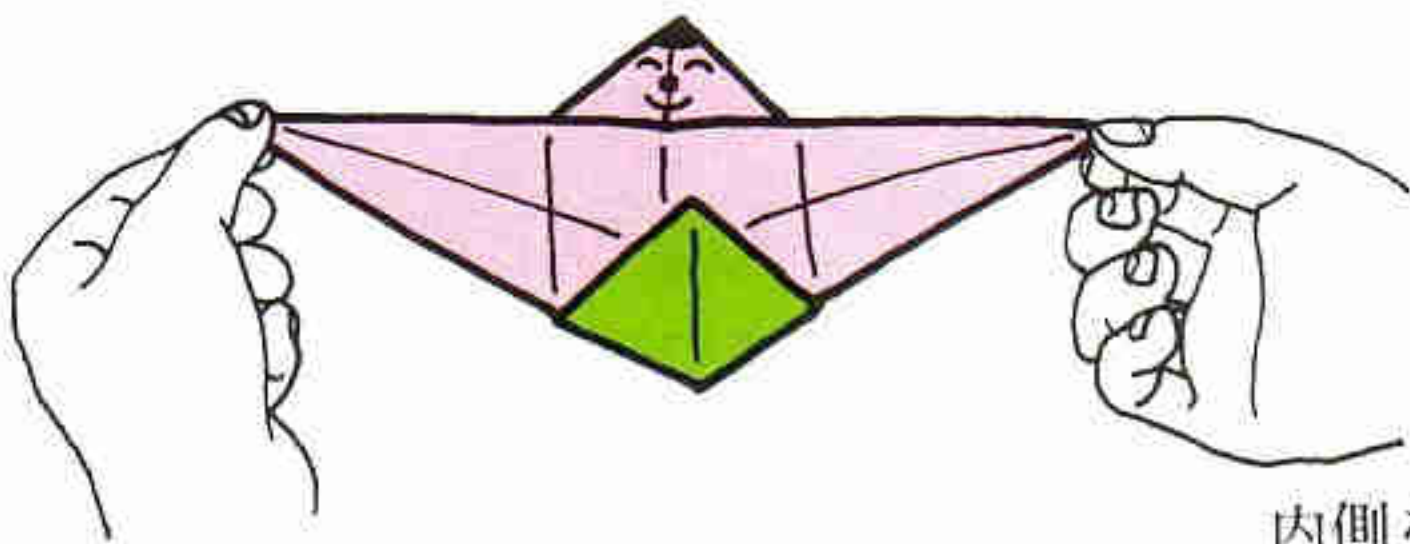

内側をひろげながら
押しつぶします

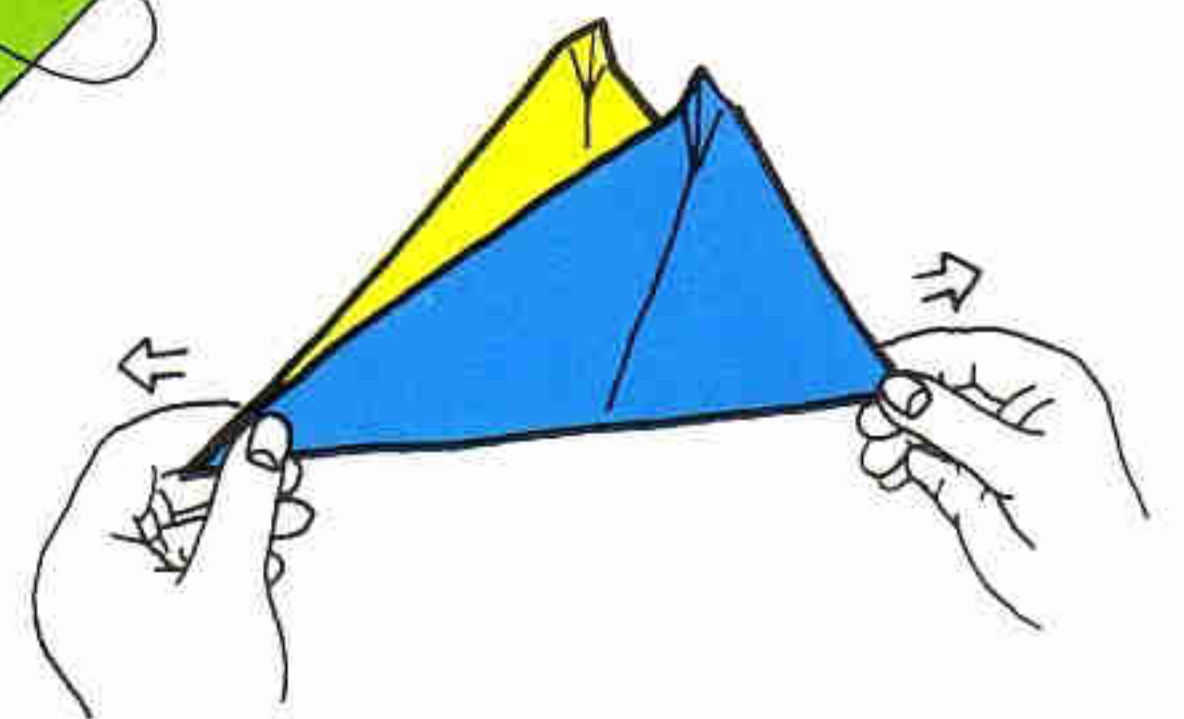
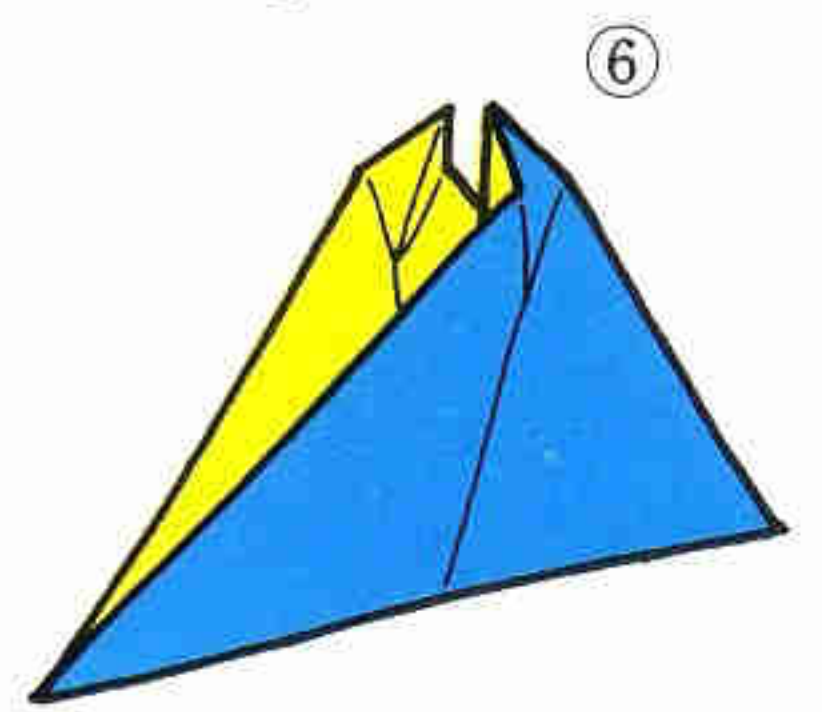
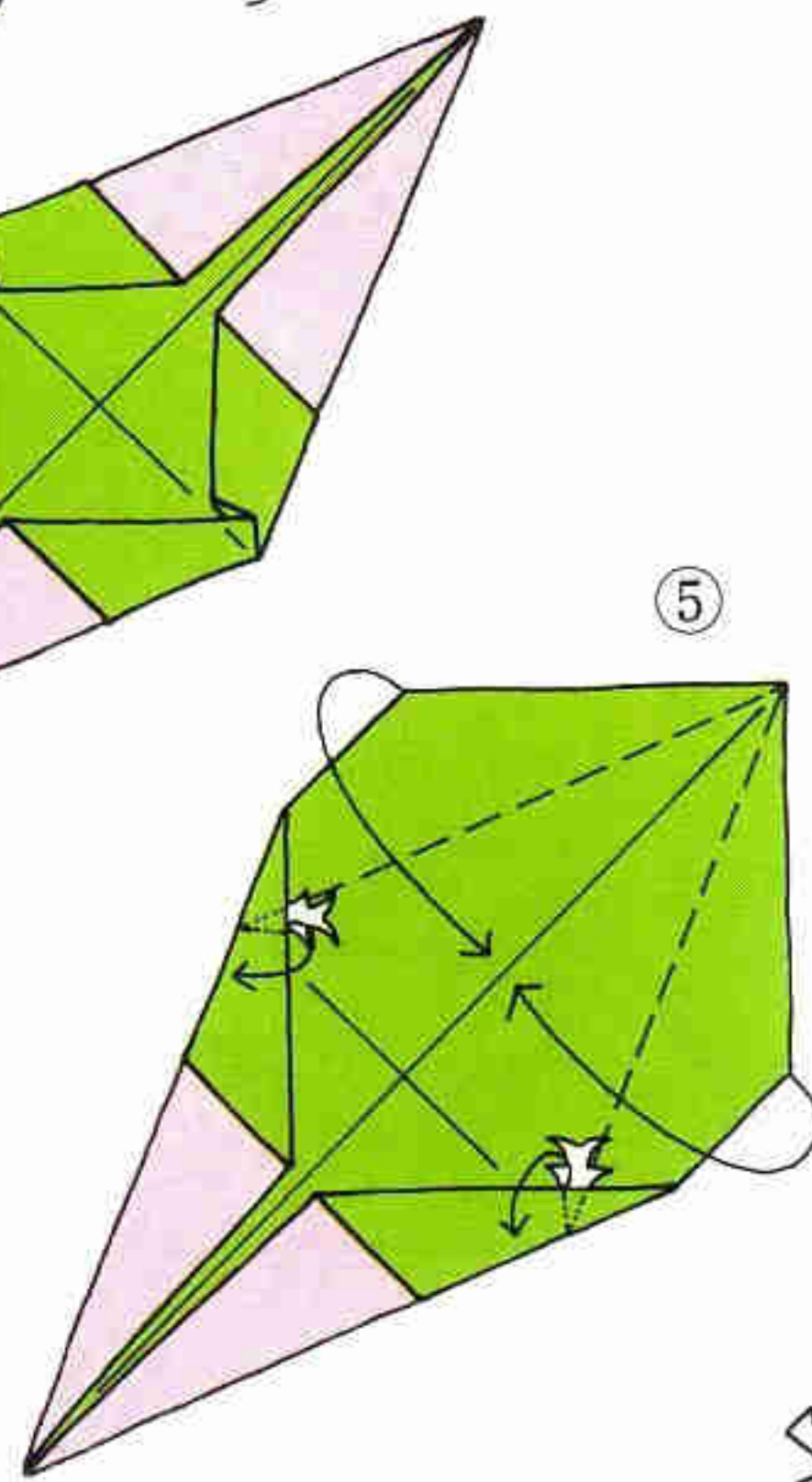

矢印の方向に引くと、
先と先がふれ合います

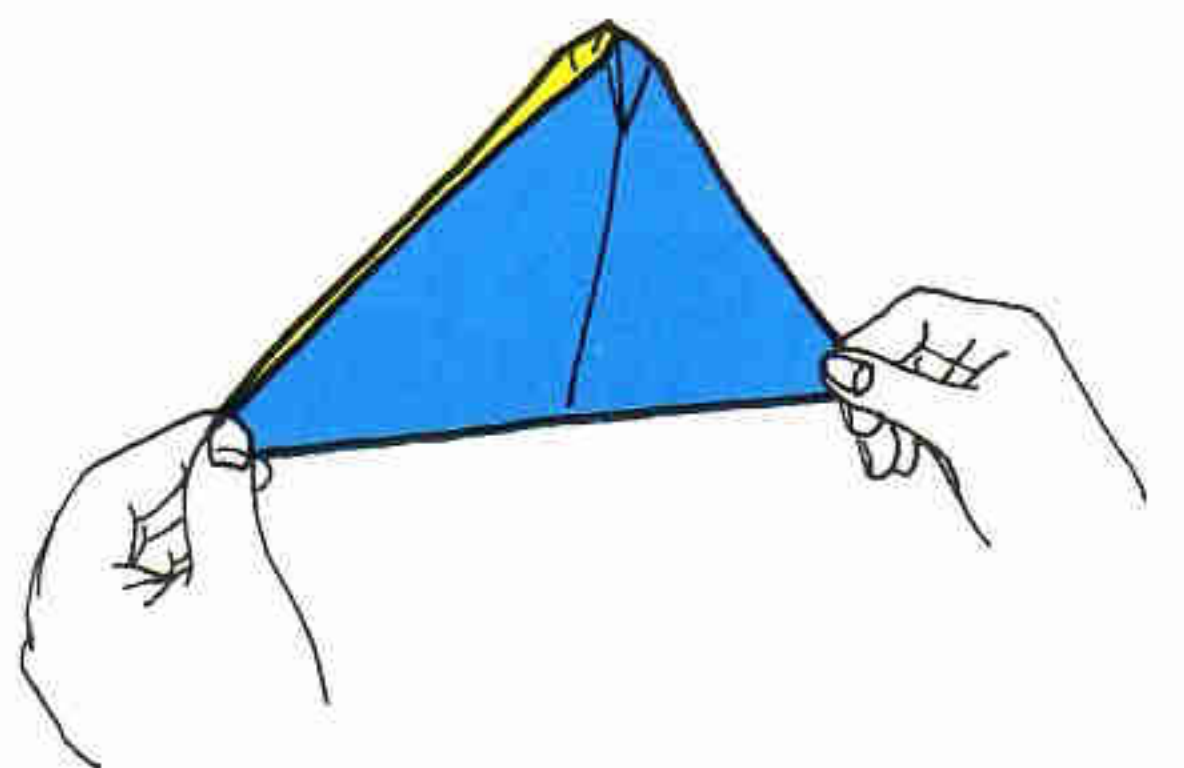
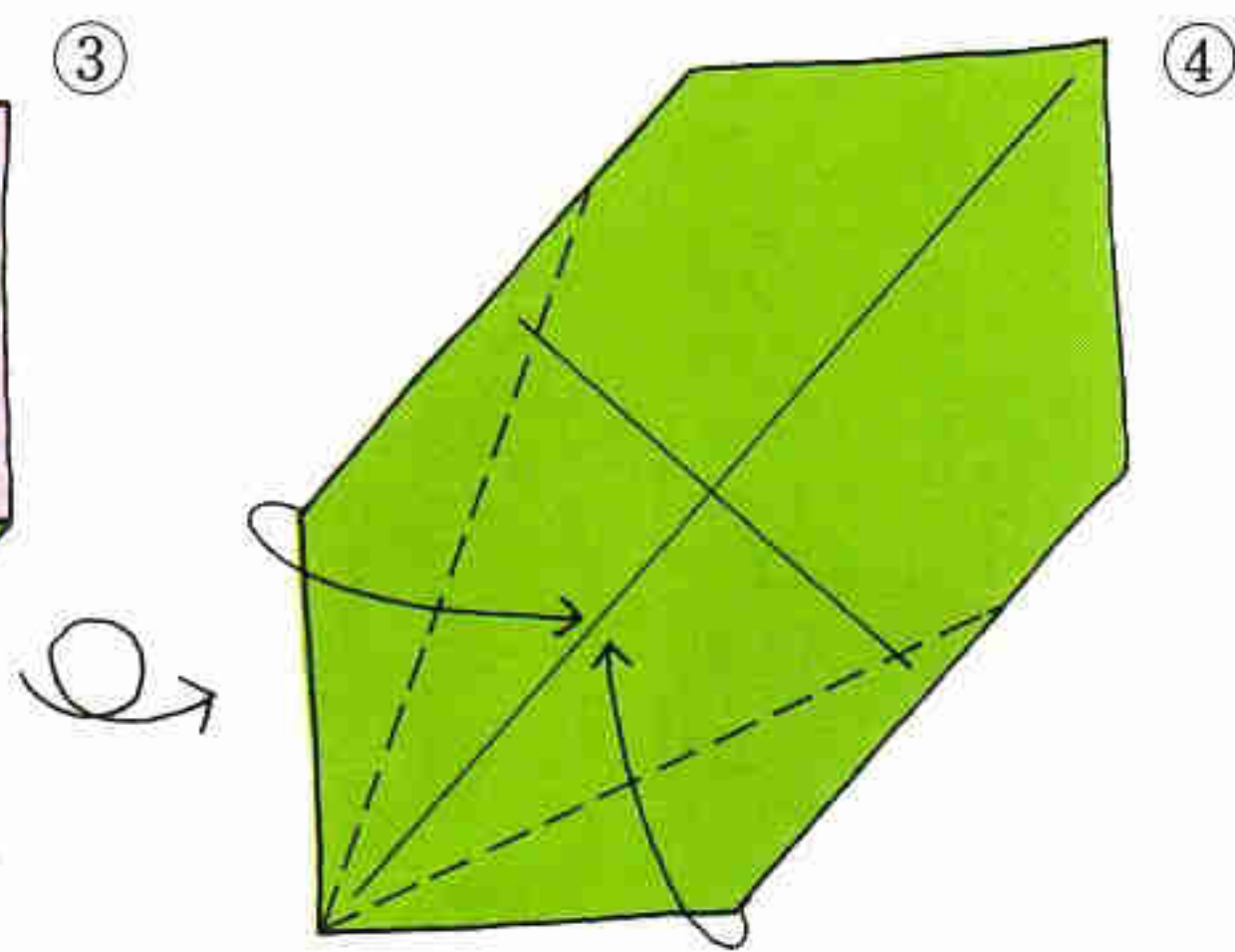
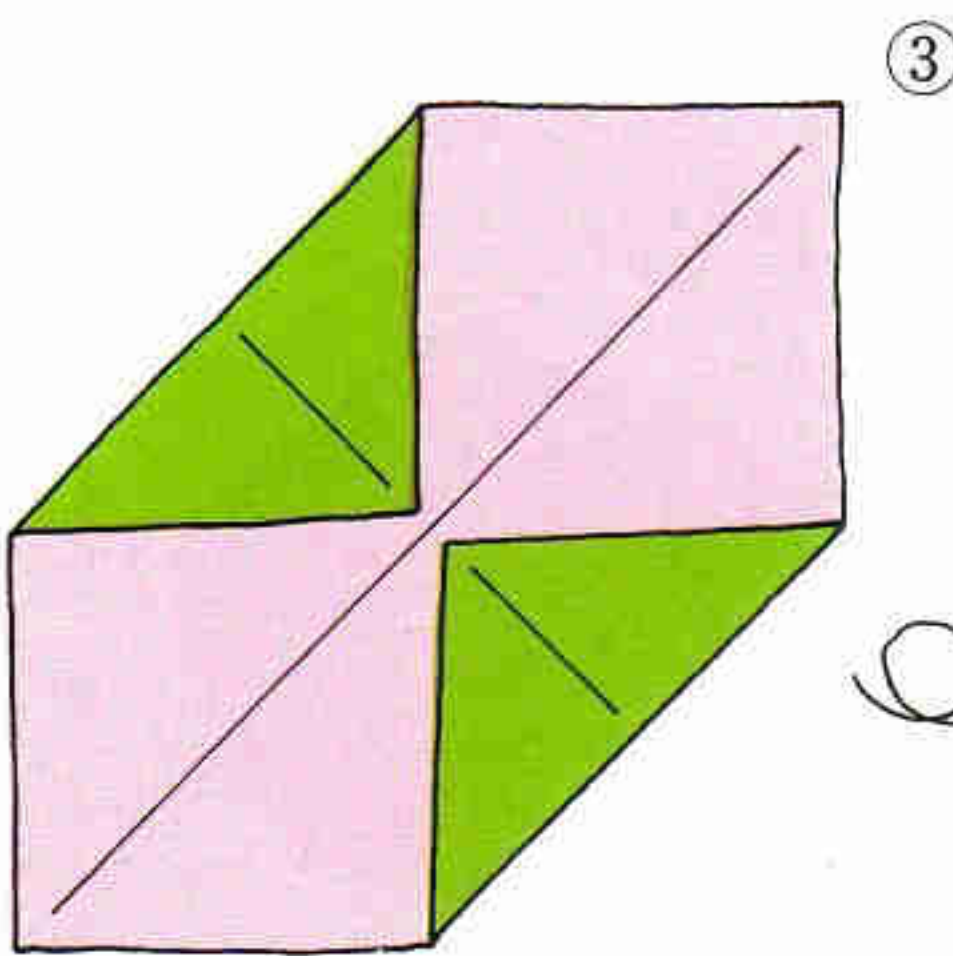

ほろばしゃ 幌馬車

竹川青良

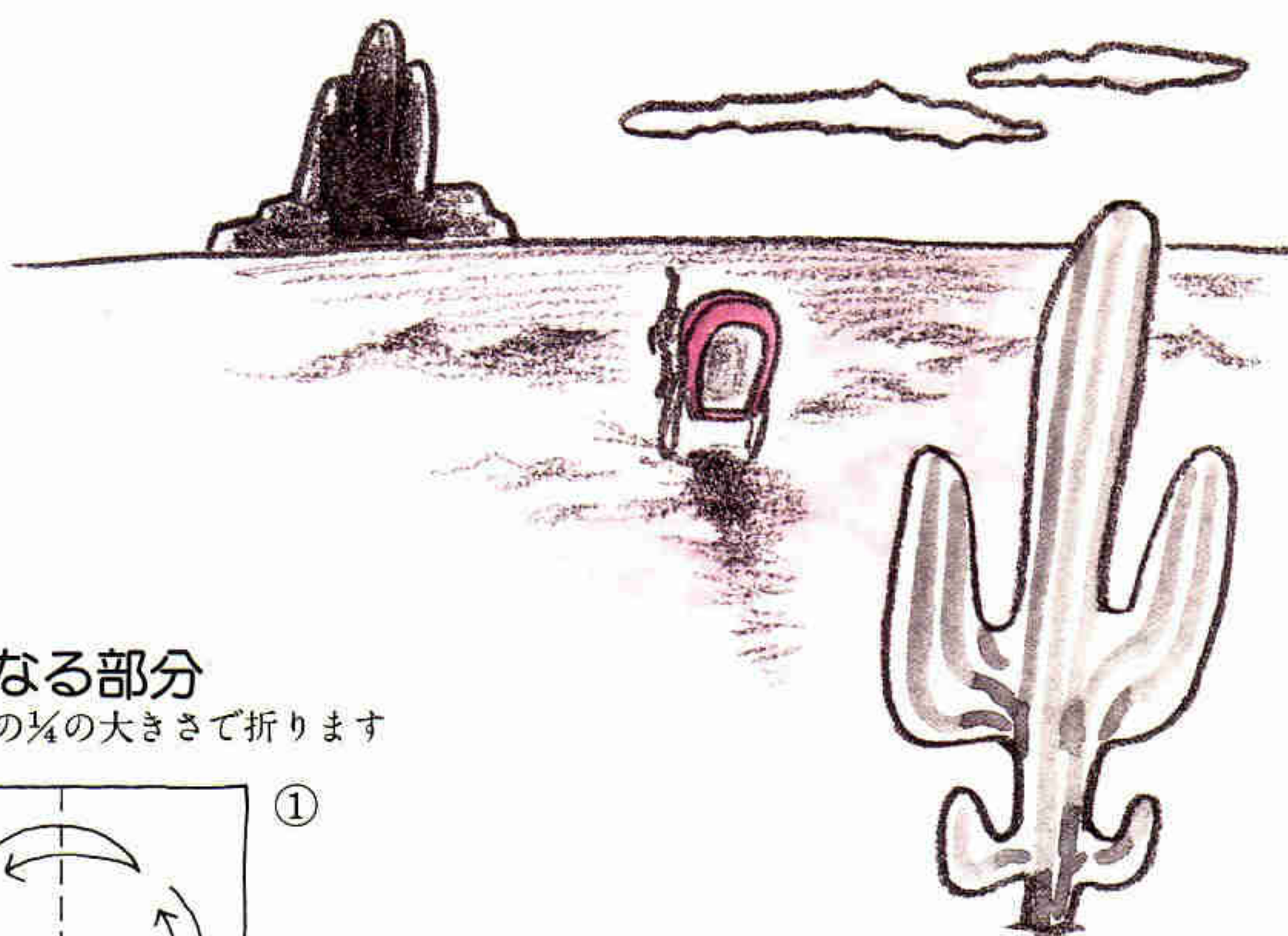

馬になる部分

幌の紙の1/4の大きさで折ります

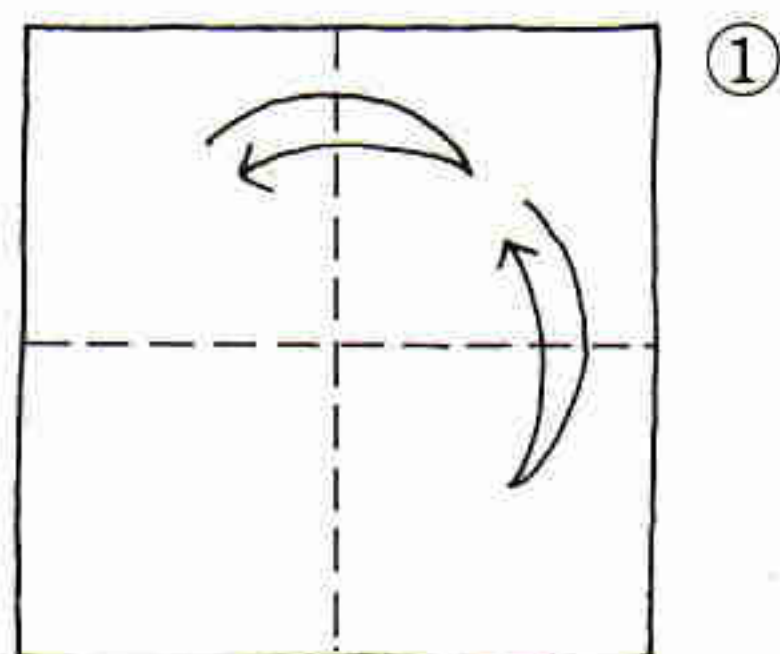

折り筋をつけます

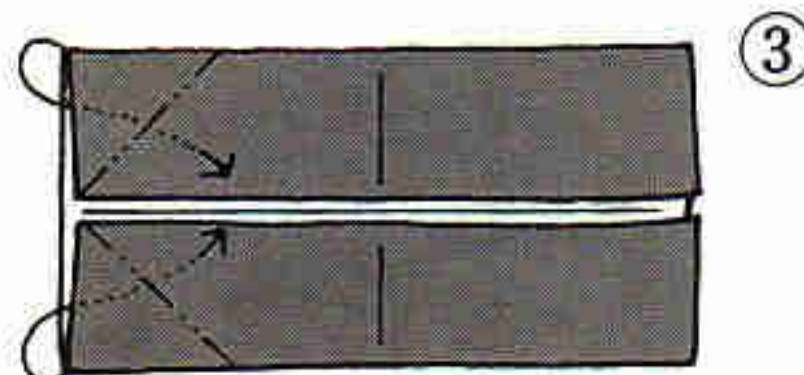
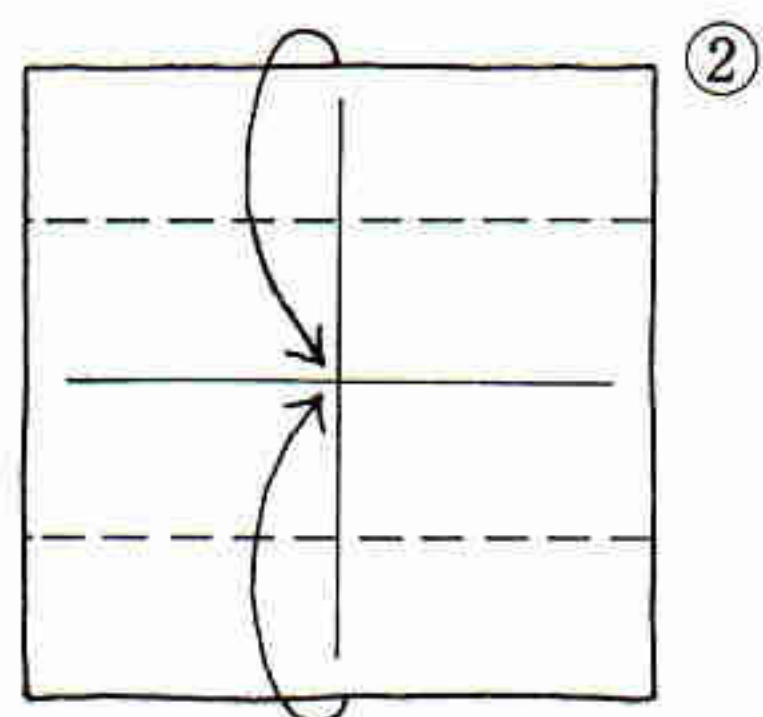

中に折り込みます

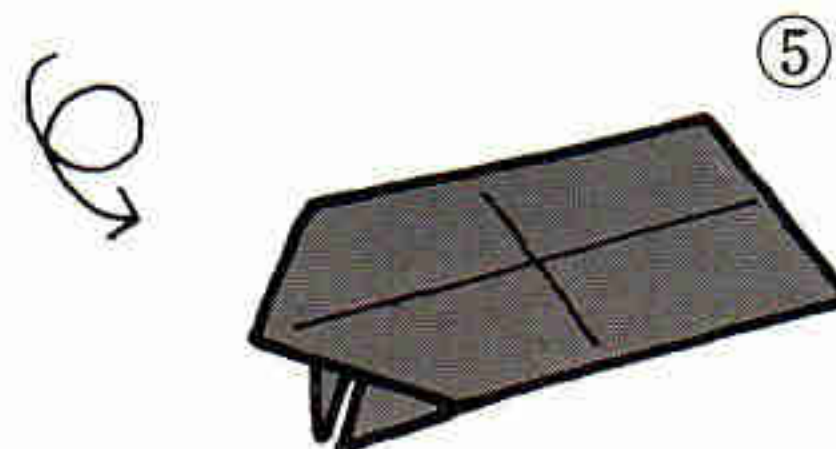
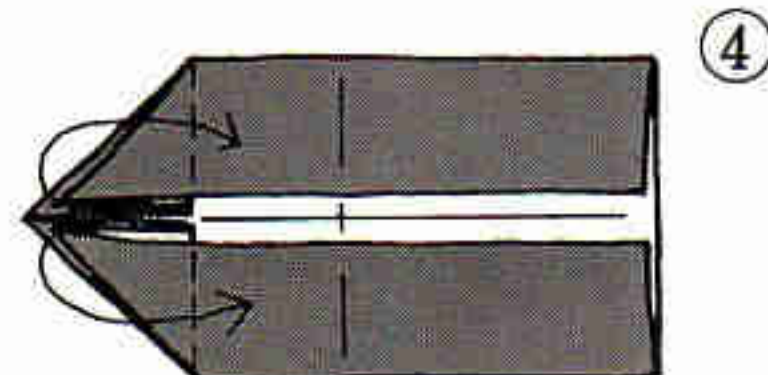

幌になる部分

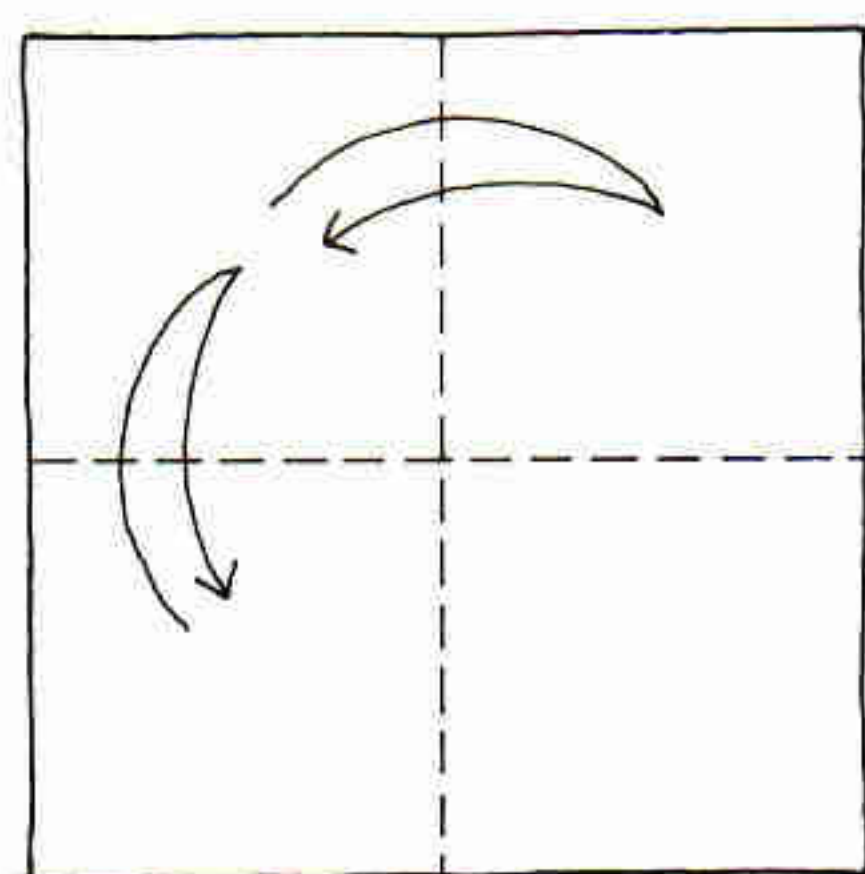

折り筋をつけます

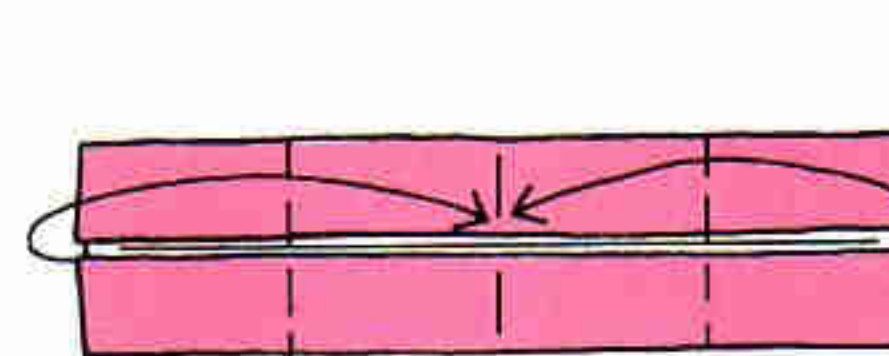
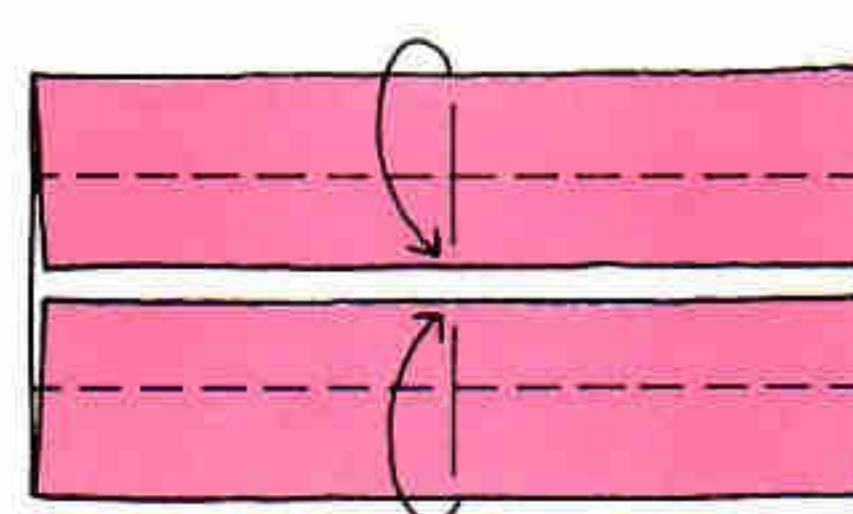
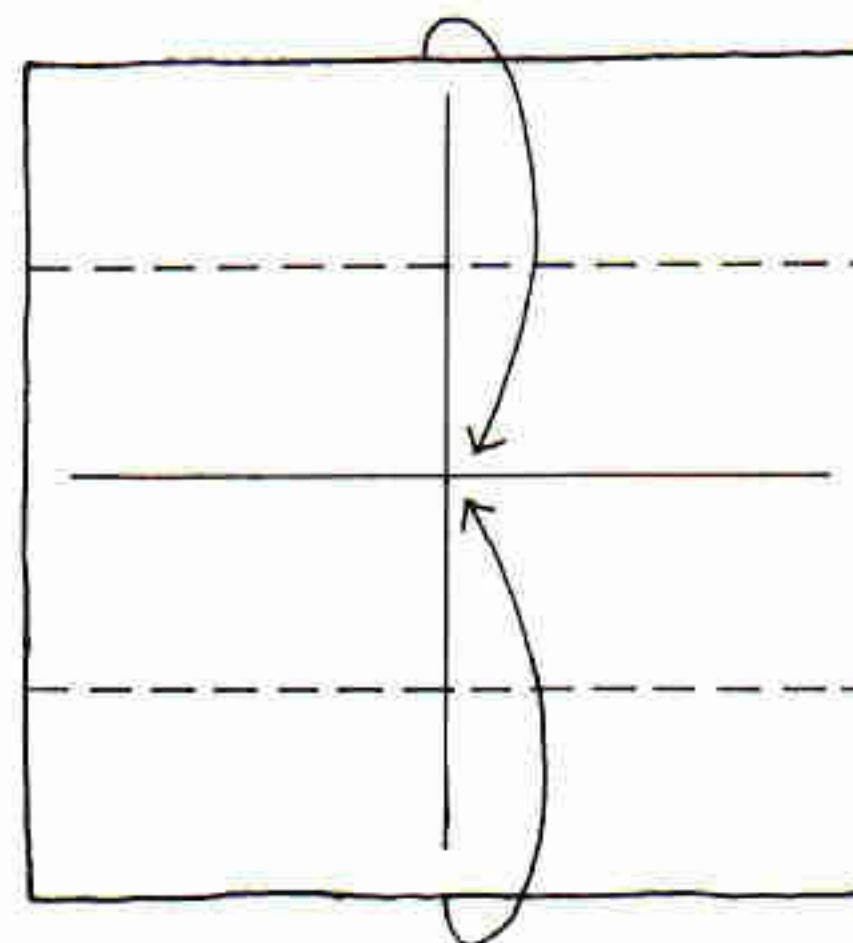

■の部分に
差し込みのりかテープ
でとめます

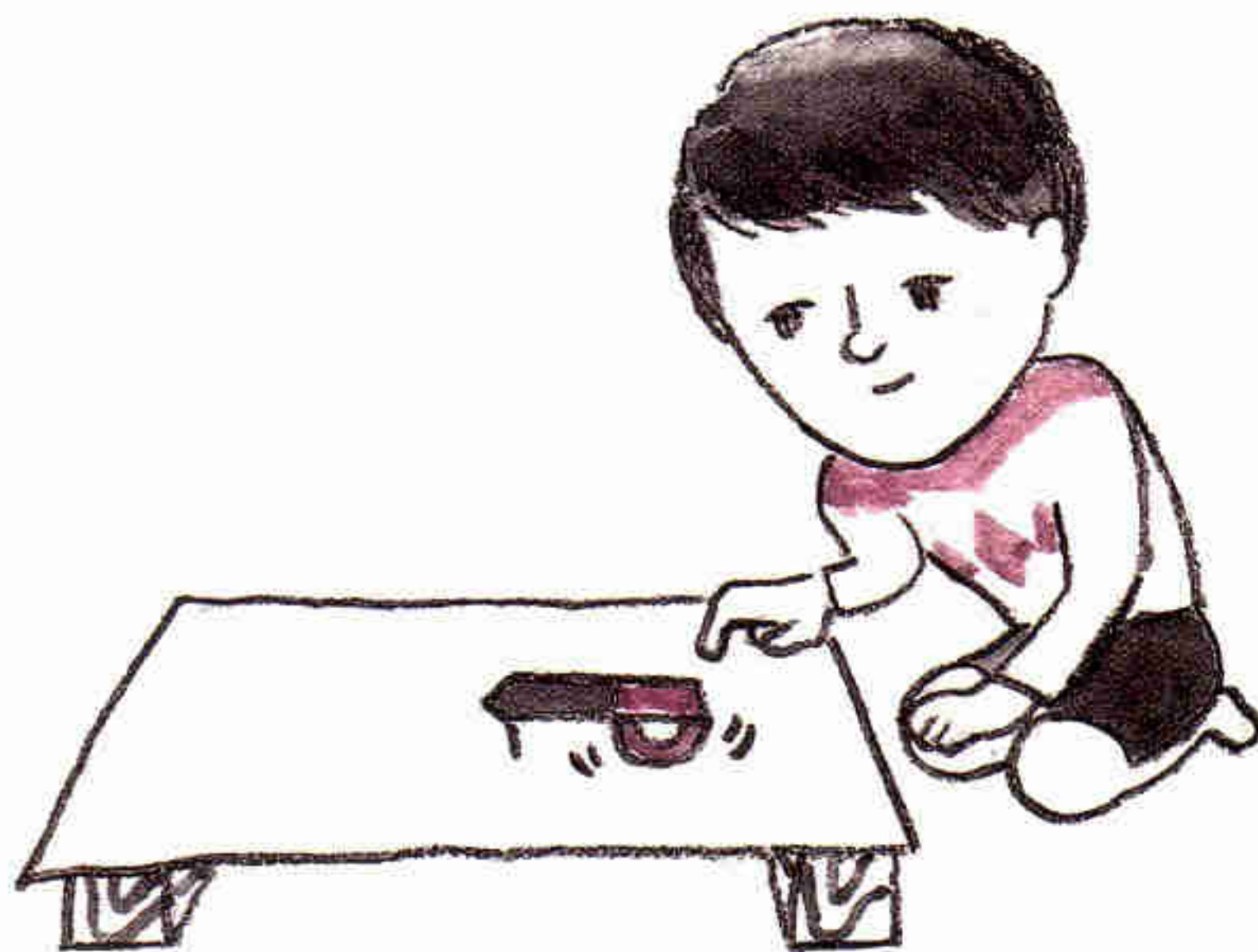

厚いボール紙や下敷したじきに幌馬車をのせ、
トントンとたたくと幌馬車が走って
いるように見えます

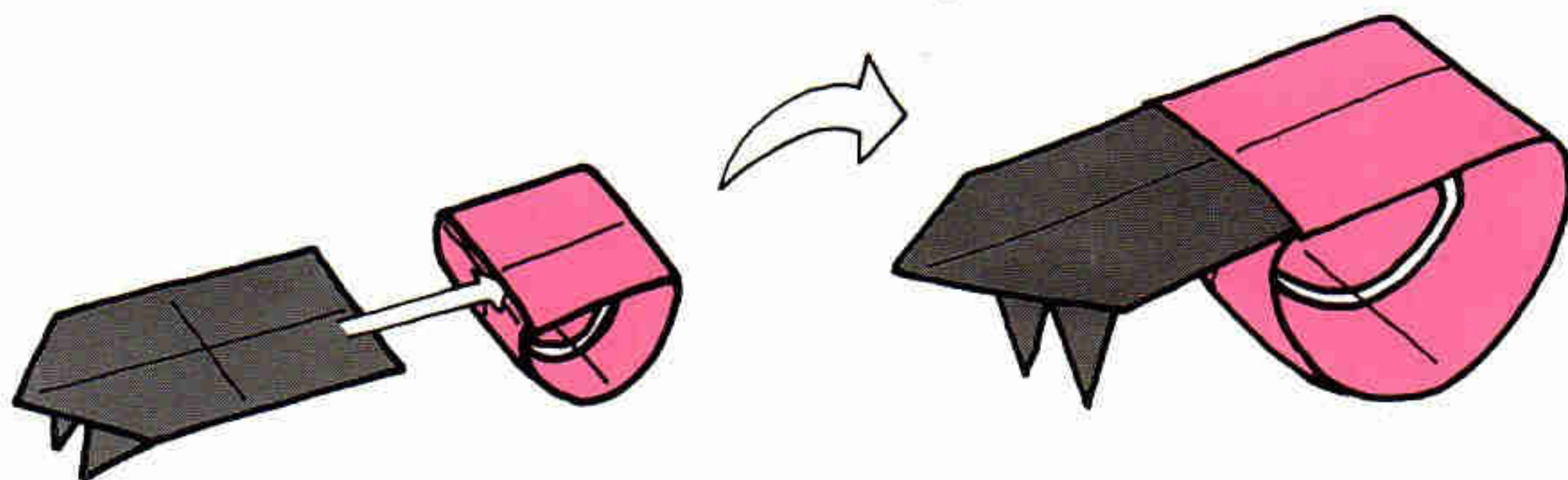

馬の部分を幌のすき間に差し込み
のりかテープでとめます

あおむし 青虫

竹川青良

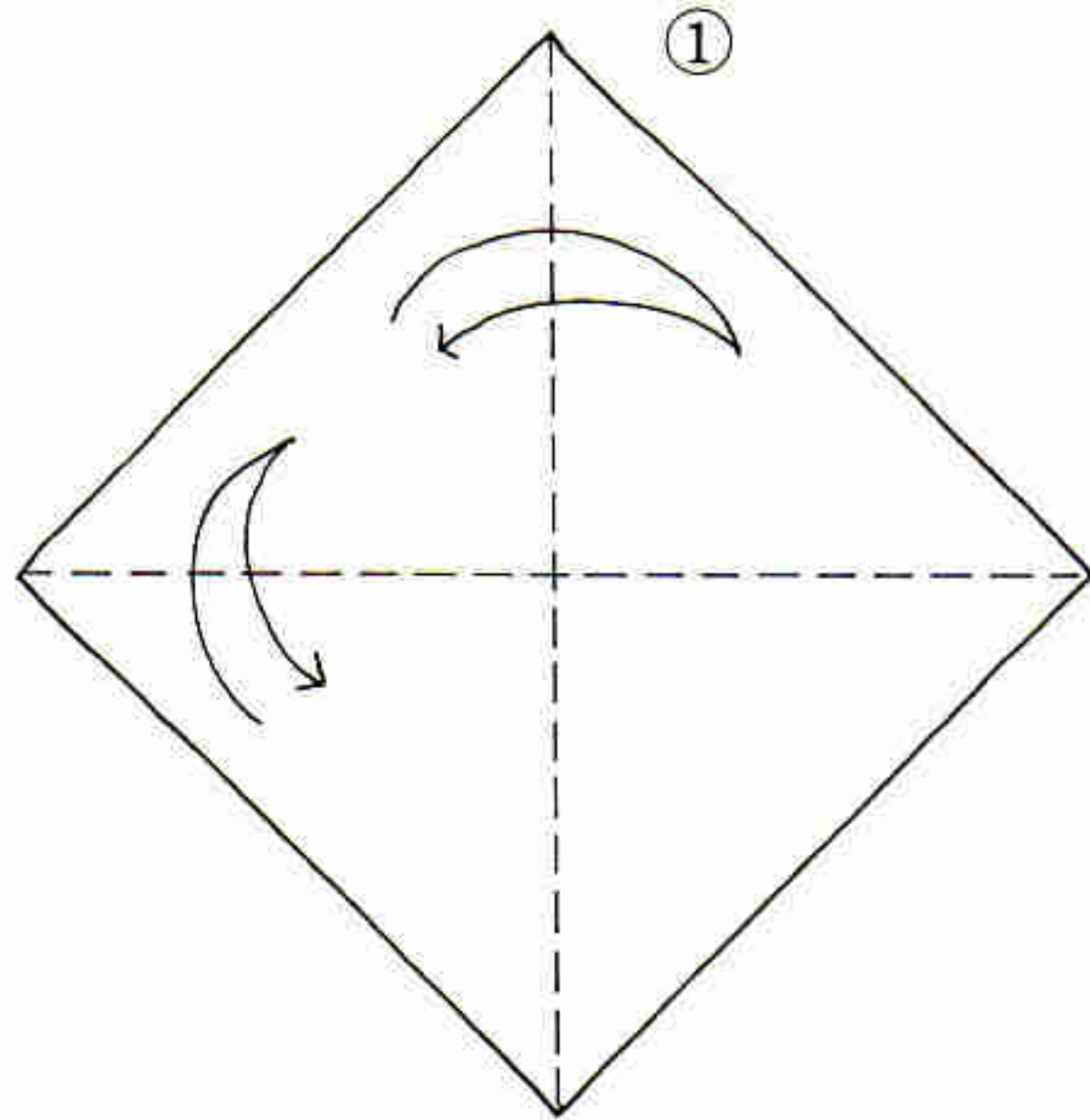

折り筋をつけます

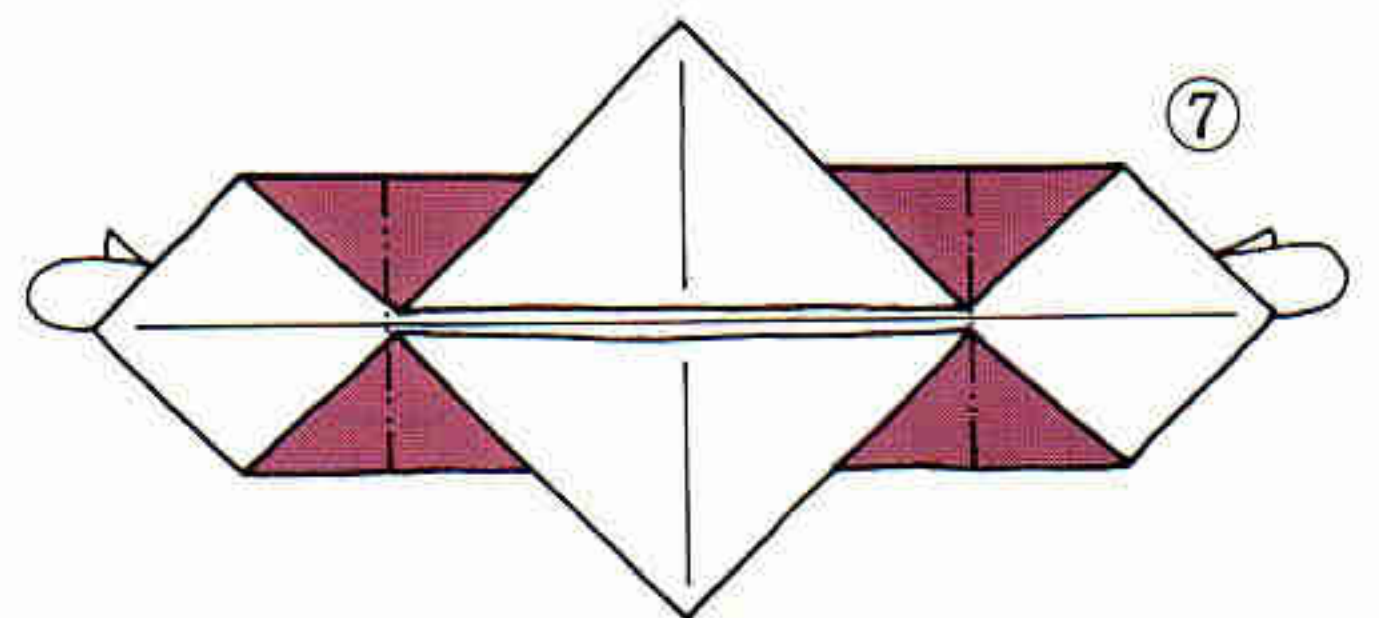
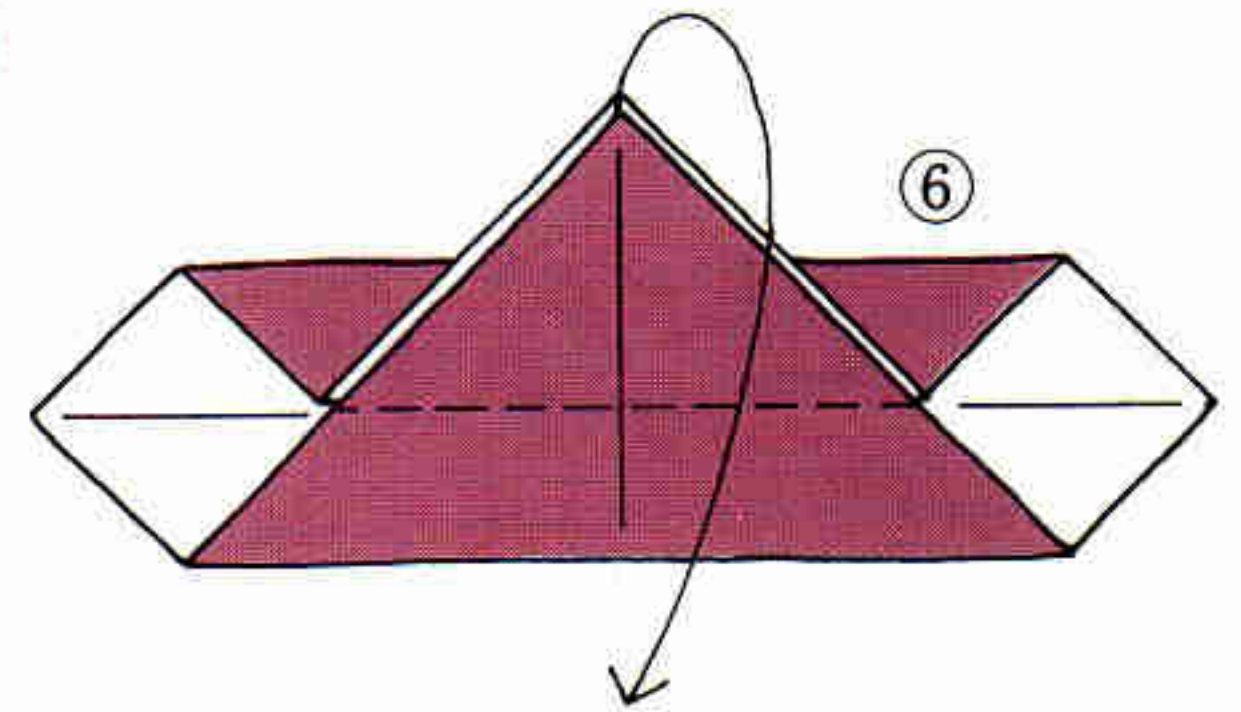
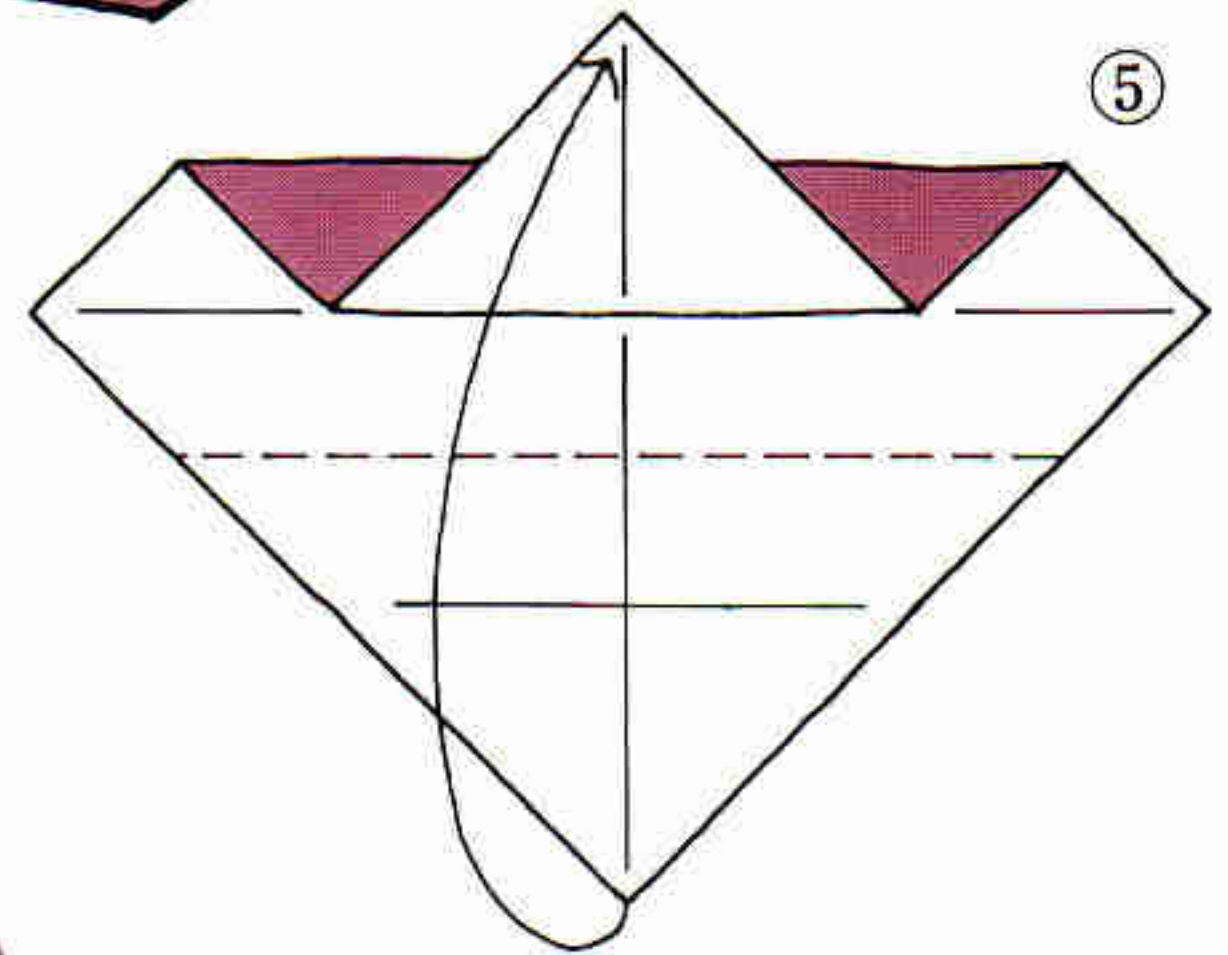
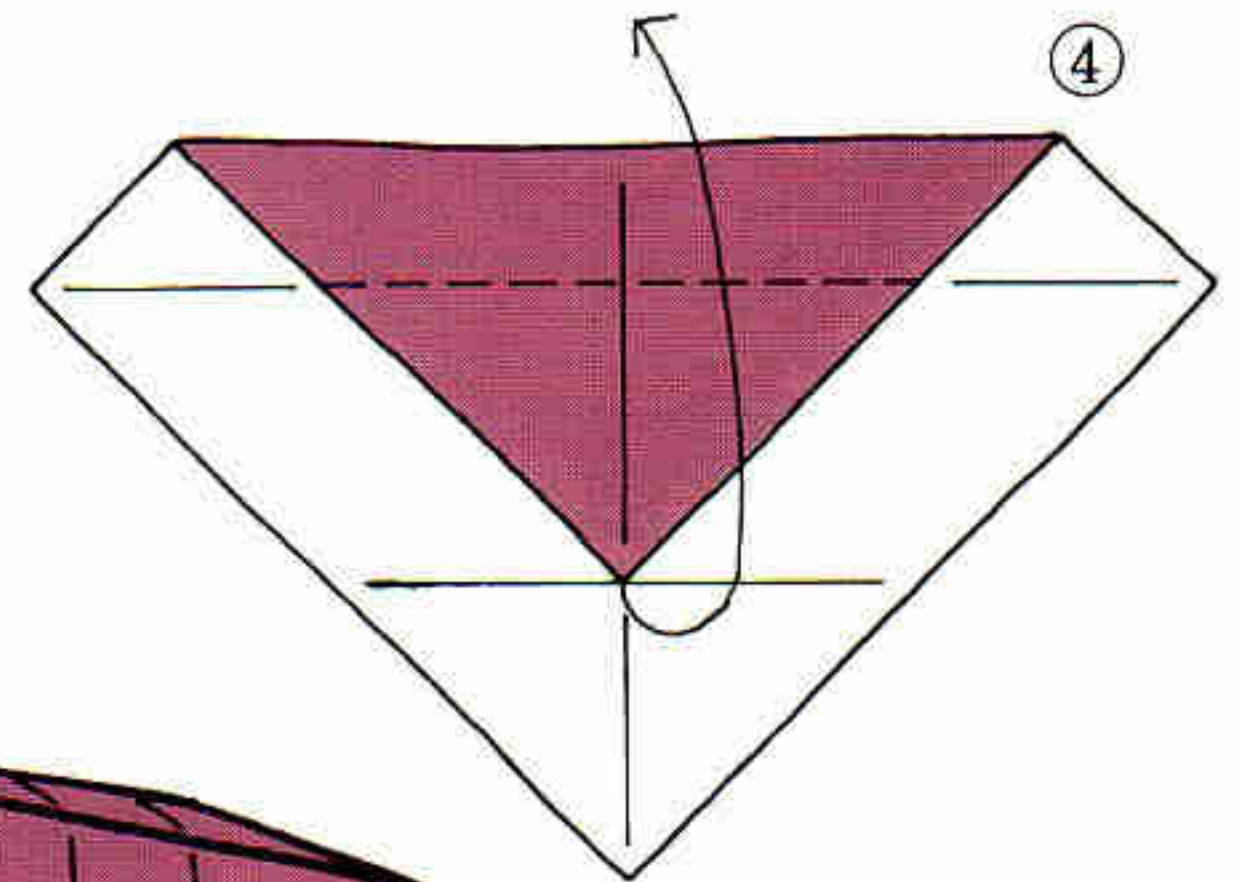
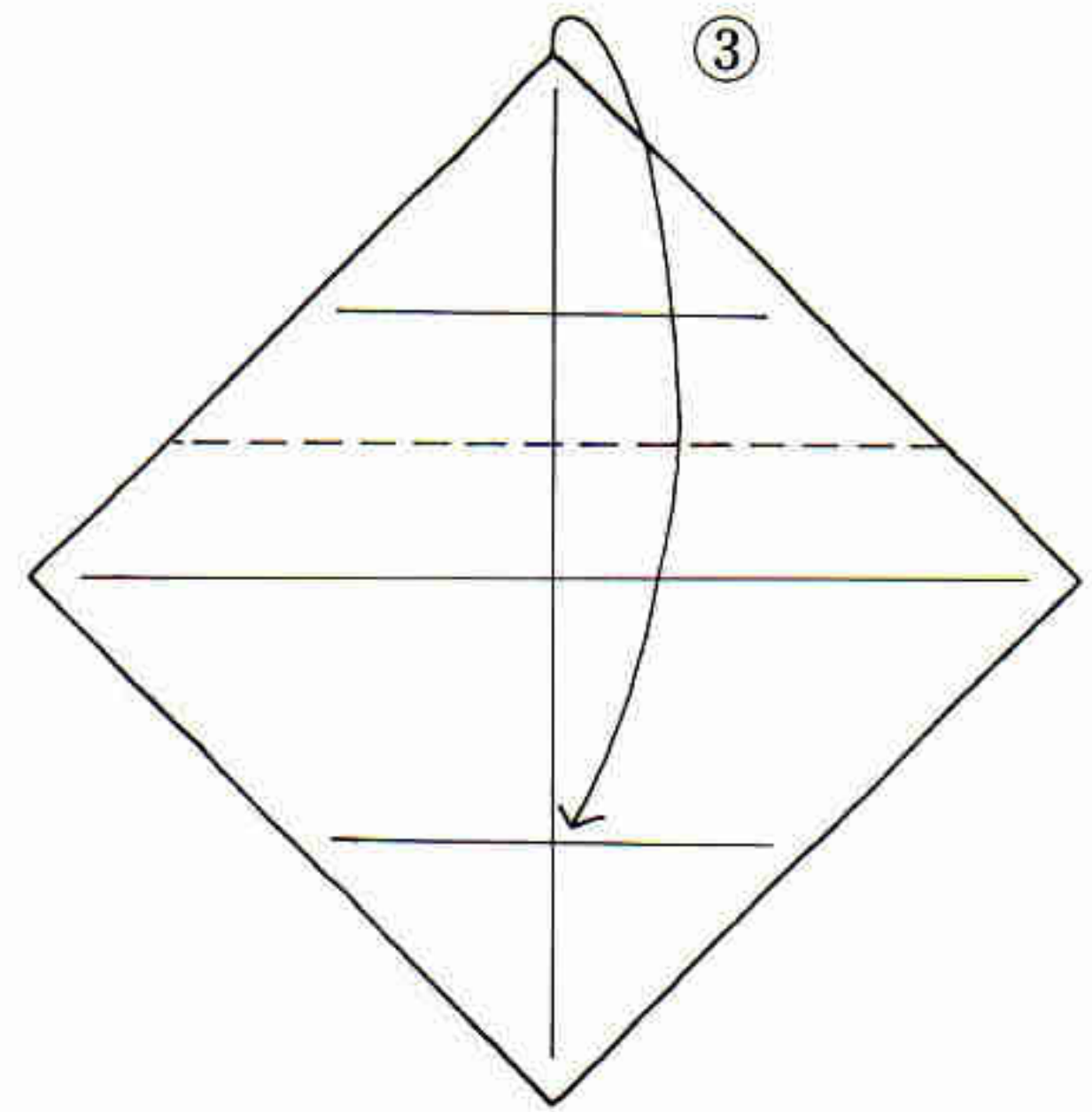
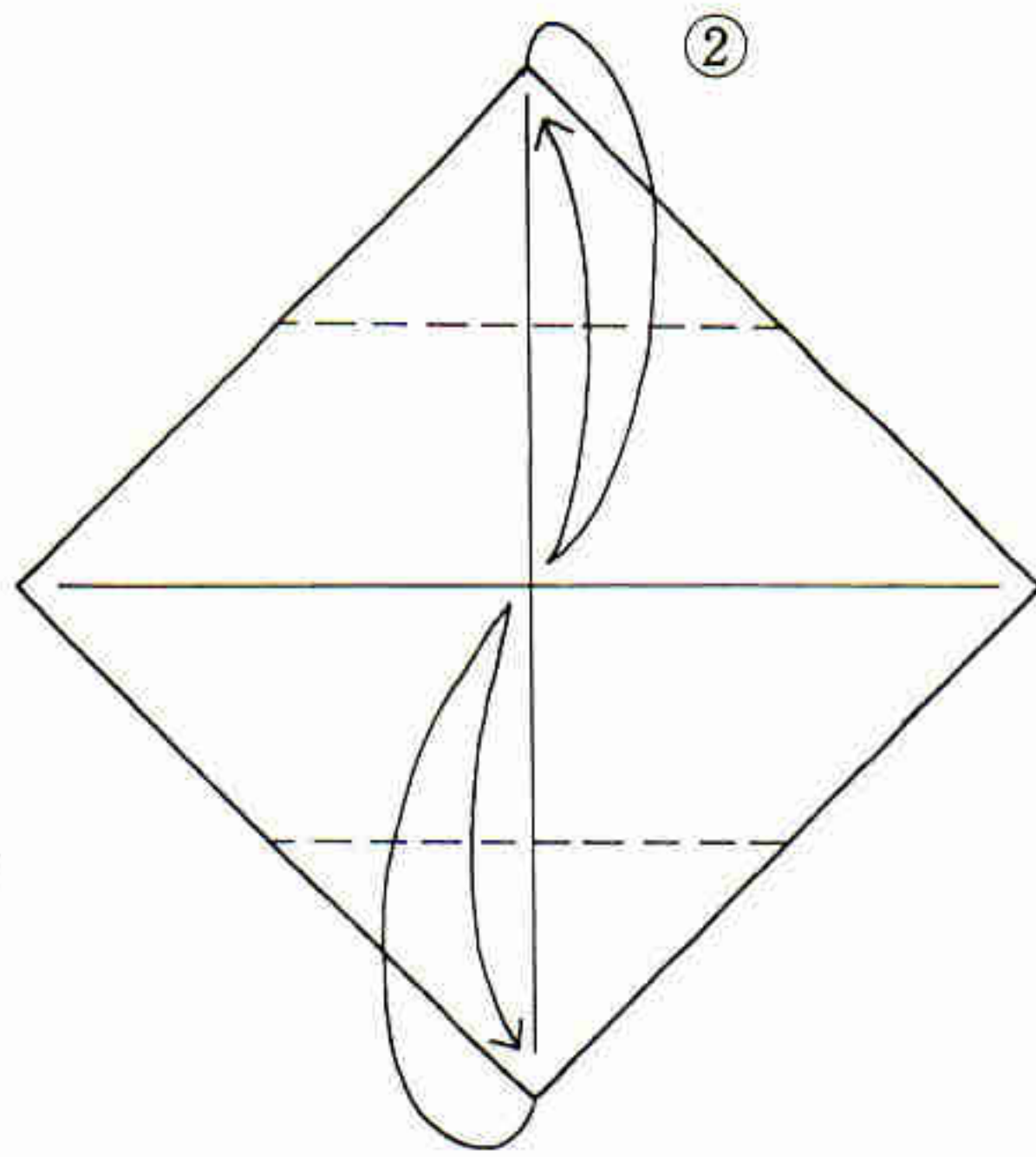

折り筋をつけます

⑧でつけた折り筋は立体にするときには山折りで折ります

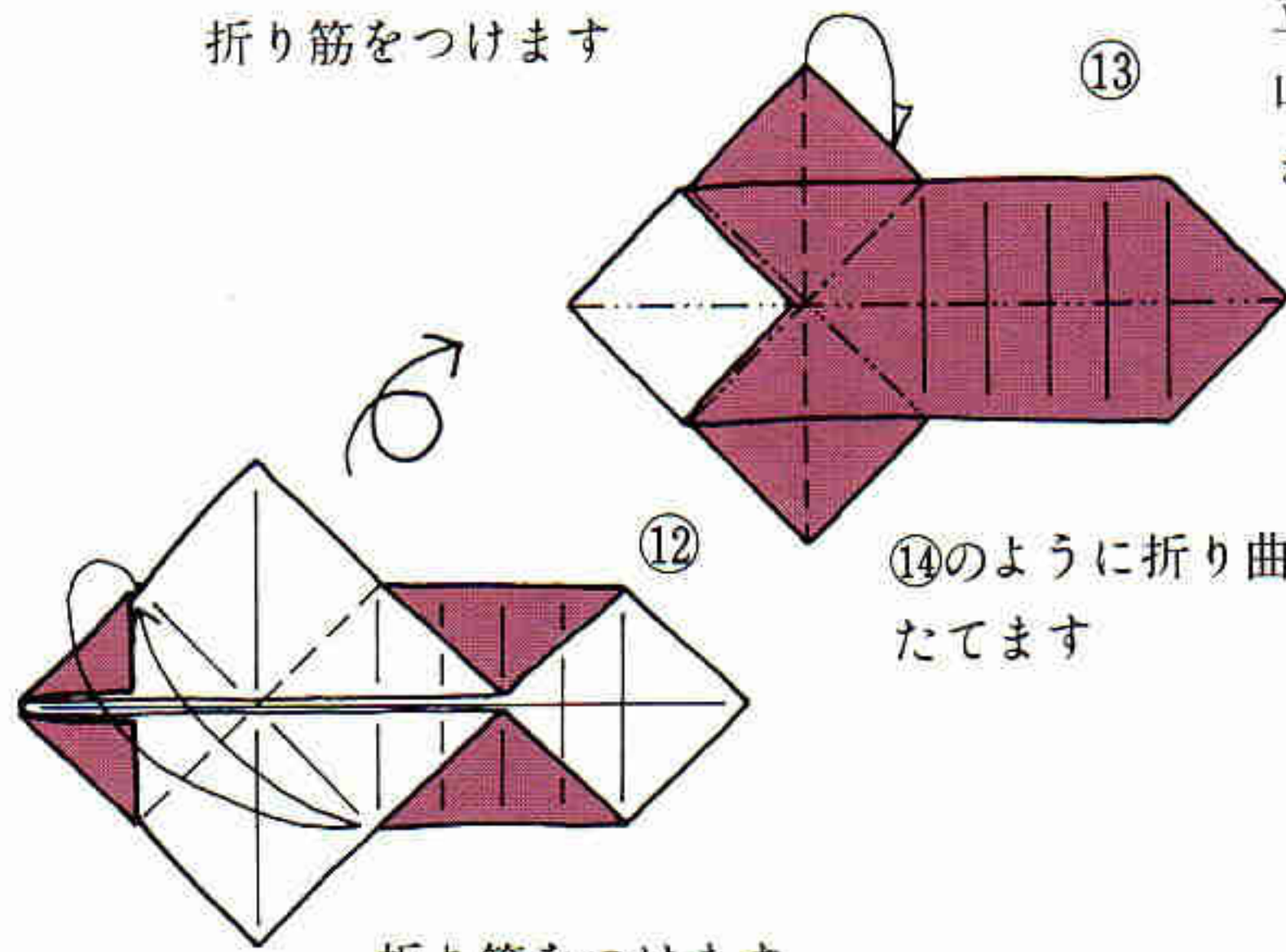

折り筋をつけます

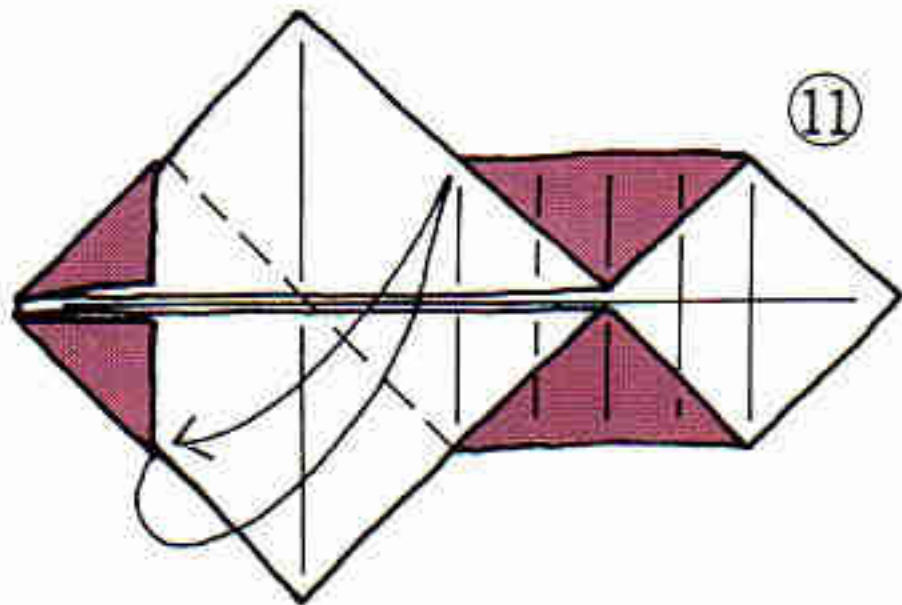

折り筋をつけます

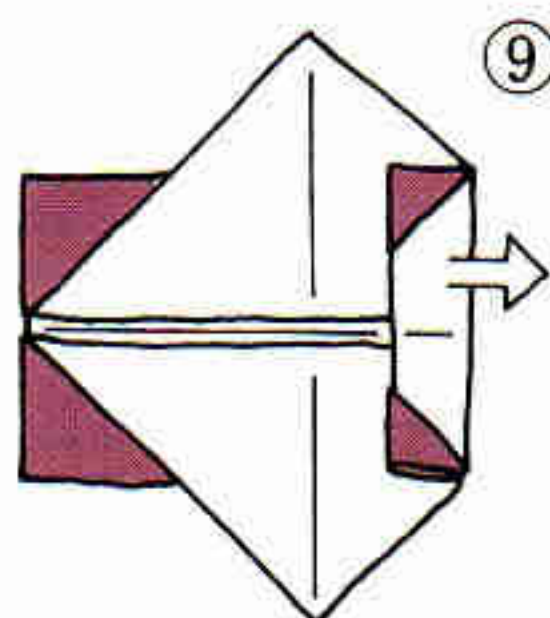
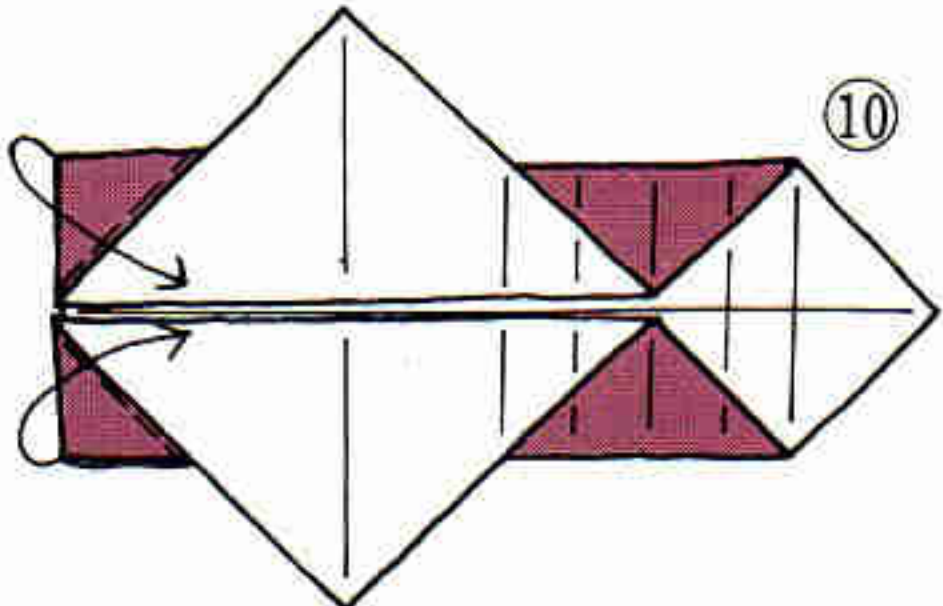

ひろげます

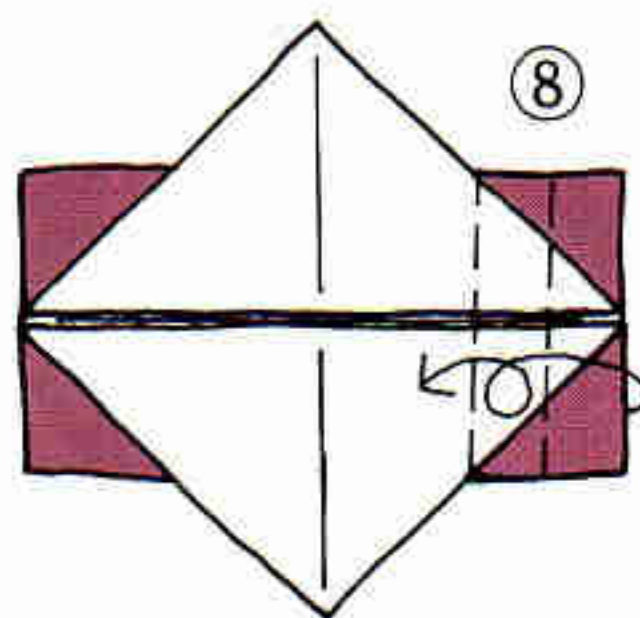

⑭のように折り曲げ、たてます

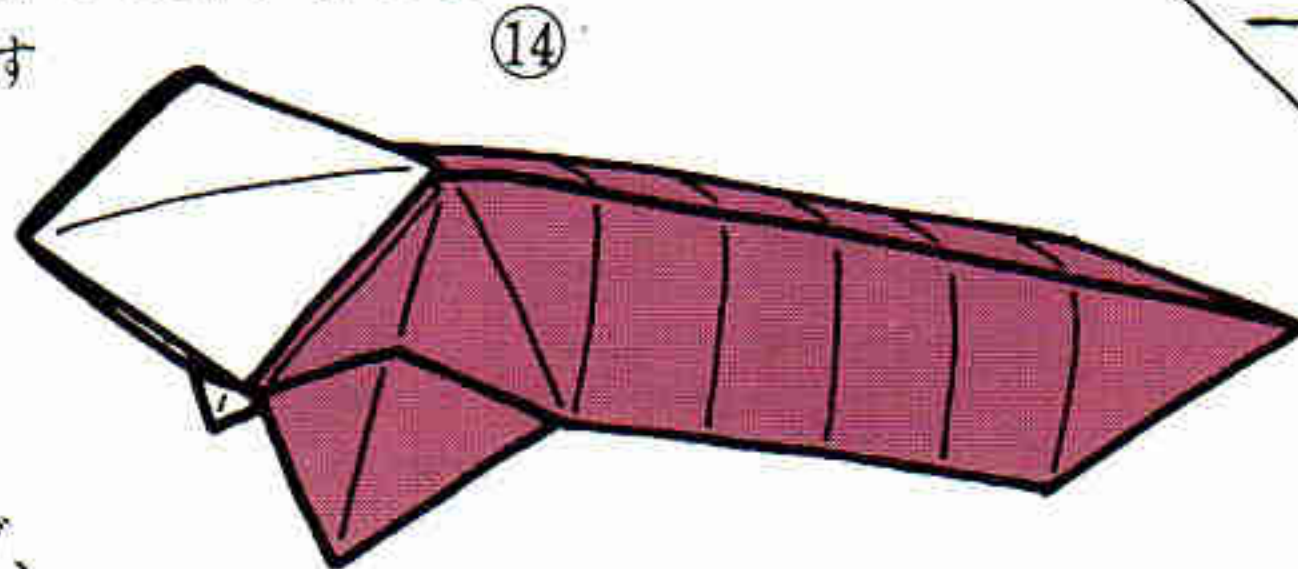

世界のおりが



メイ・スーン (在米中国人)

中国の名門出の折り紙作家。お父さんは中国中央銀行の頭取をしたこともある人。

メイ・スーン夫人は、小さい時は中国で個人教育を受け後にシャンハイの学校に入りました。優秀な成績で卒業すると、イギリスへ留学、つづいてフランス、スイス等で一生けんめい勉強しました。

1939年アメリカにわたり、カリフォルニア大学に入学し、デザインや装飾を専門に勉強し、まもなく結婚しました。ずっとアメリカにいますが、夫君は中国の実業家です。

日本と同じように、中国でも昔から子供達は、お母さんやおばあちゃんから手でする仕事を習うそうです。中国の子供も小さな小さな手で紙の玩具作りや折り紙をします。スーン夫人も小さい時から特に折り紙が好きで、すぐ一人でいろいろ折るようになりました。お母さんもおばあちゃんも知らないものを次から次に折って驚かせました。

夫人の折り紙はかんたんでやさしいものが多く、特に幼児の精神教育の面の研究と一緒に折り紙の工夫をしています。

著書には“若い人も老人も折れる中国の折り紙” ほかがあります。

はな 花つきのキャンデーボックス

1:2の長方形の紙で折ります

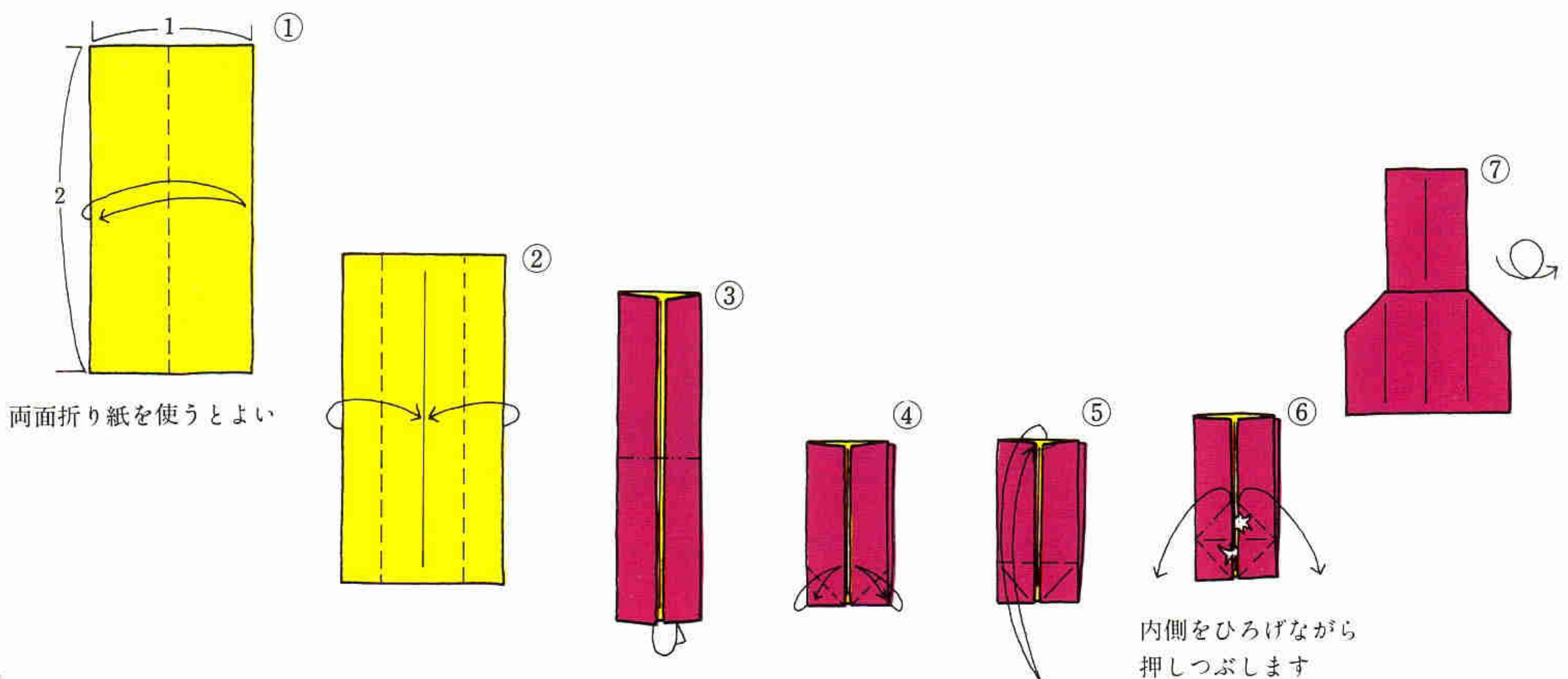

み

日本以外の国の人たちも、折り紙を折っているのでしょうか？
 そうなんです。折り紙を大好きな人が、外国にもいるのです。
 これからいろいろな国の人たちの作品を紹介します。みなさん
 も折って見てください。

反対側も同じように
⑪から折ります

内側をひろげながら
押しつぶします

内側をひろげながら
押しつぶします

内側に折り込みます

反対側も同じように
⑮から折ります

内側をひろげながら
押しつぶします

たたむとたとうになります

矢印のあるカドを指でつまみ
引っぱり出しながら底をたい
らにして立体にします

動物シリシズ

ぞう 高濱利恵 胴

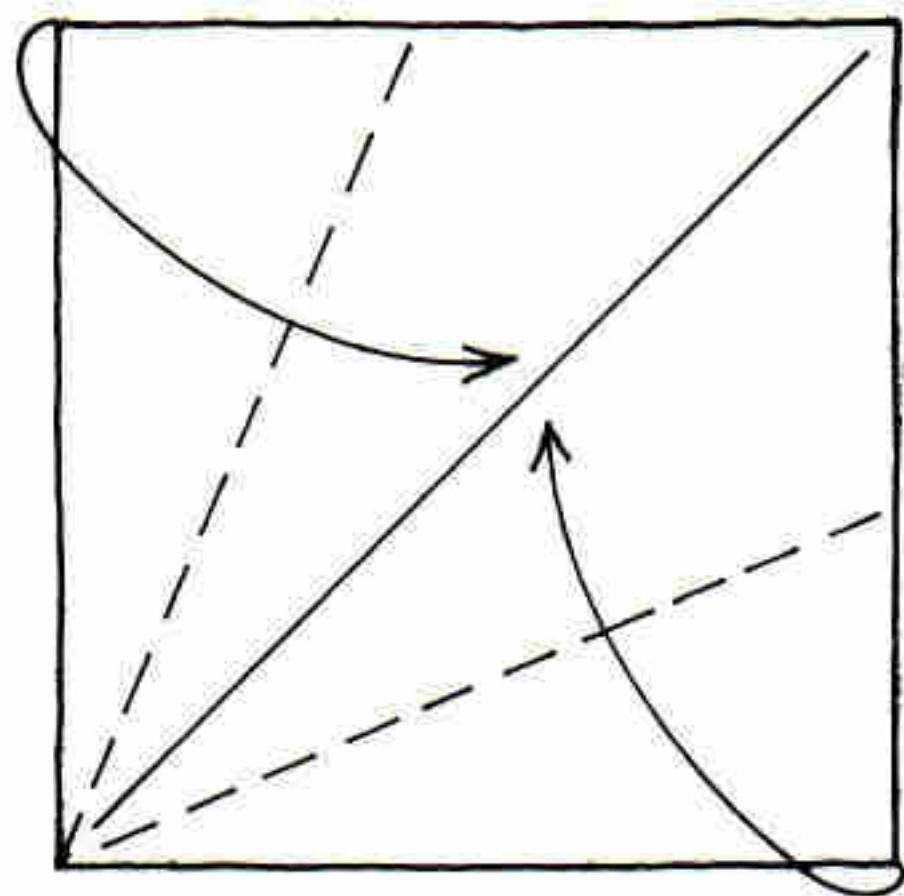

①

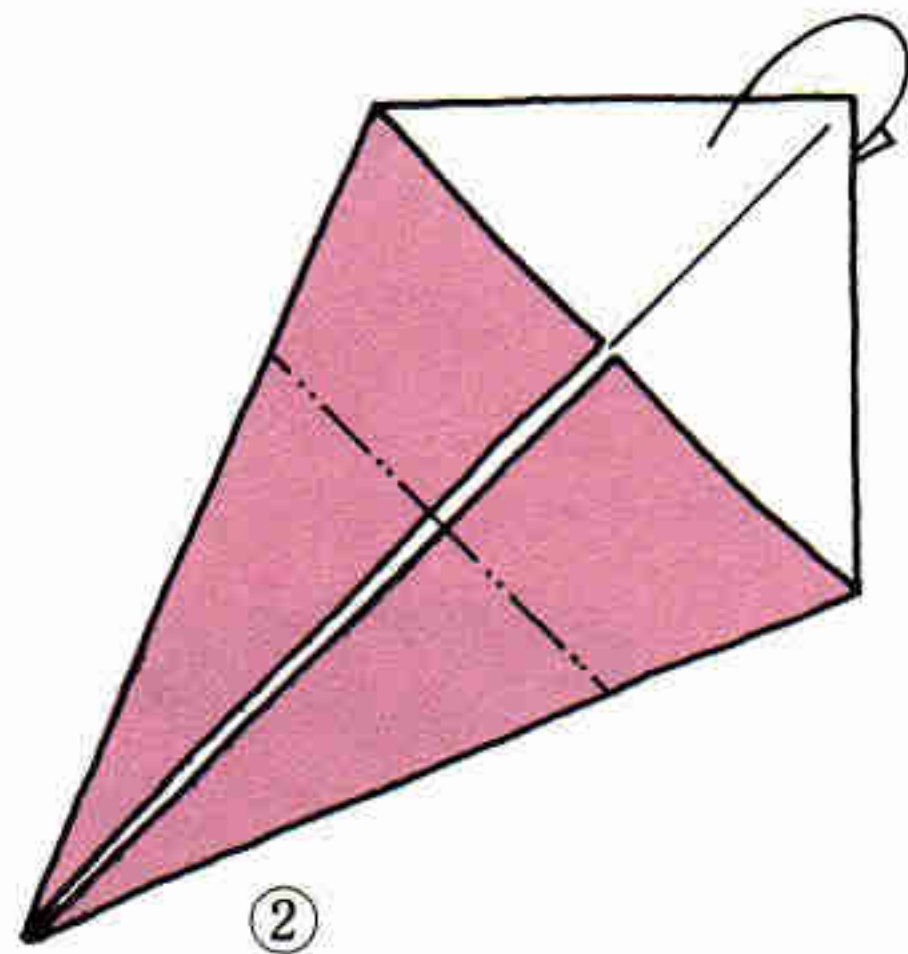

②

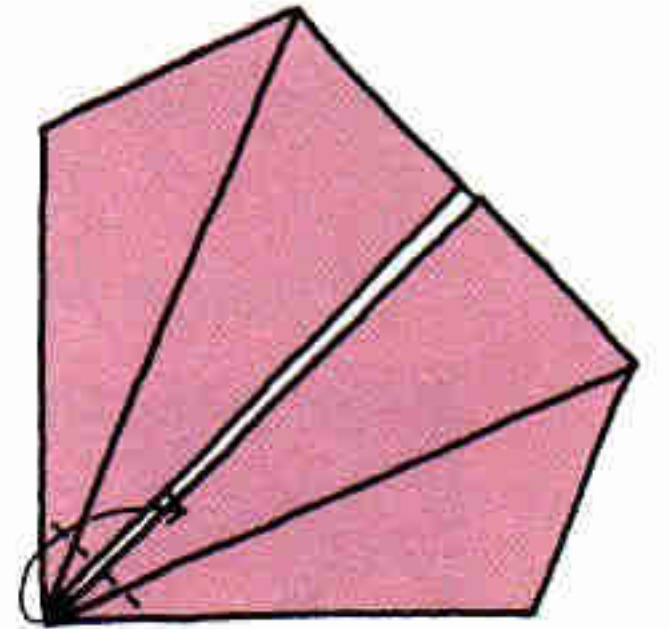

③

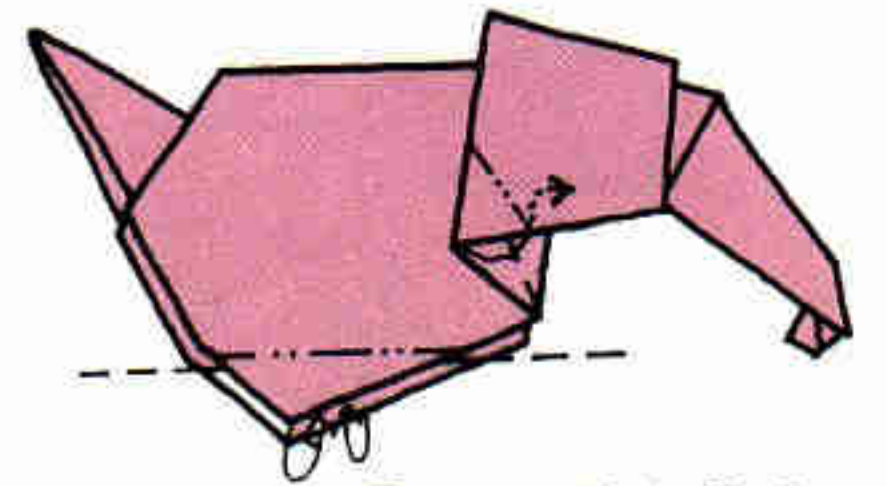

⑫ 中に折り込みます

脚

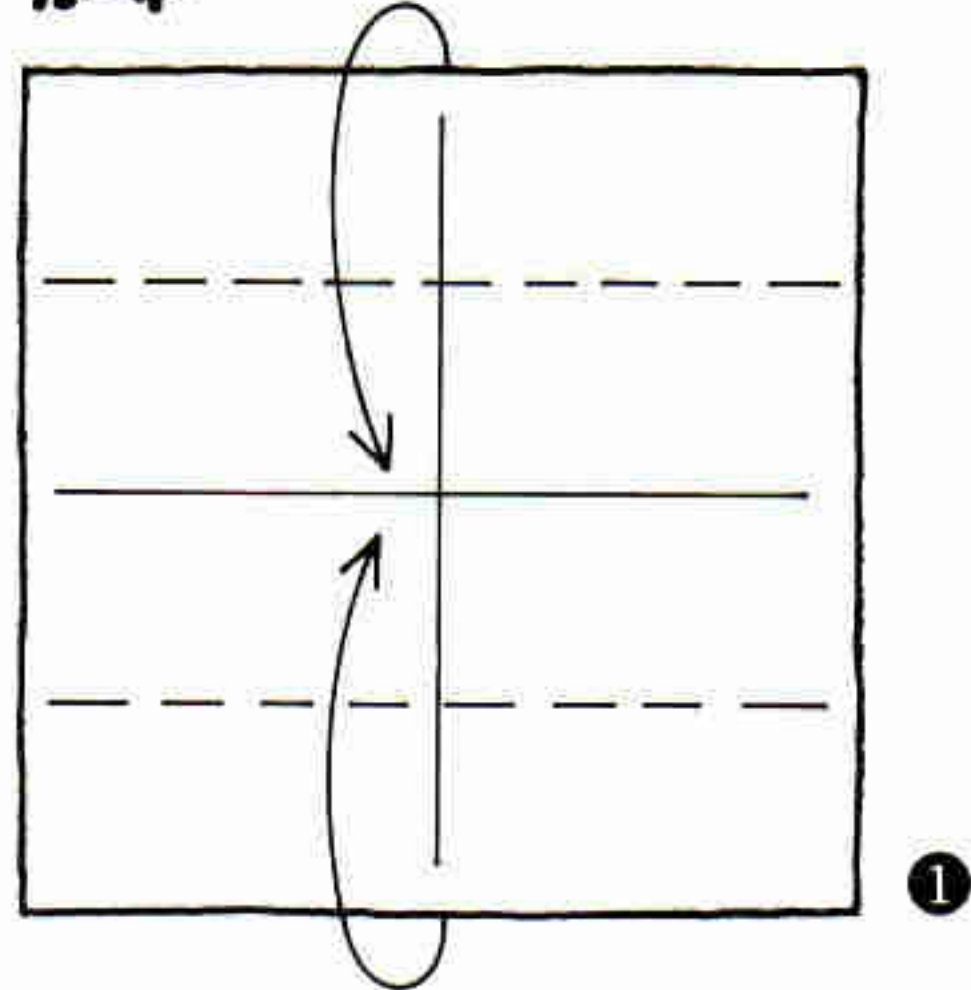

①

脚に胴をかぶせてできあがり

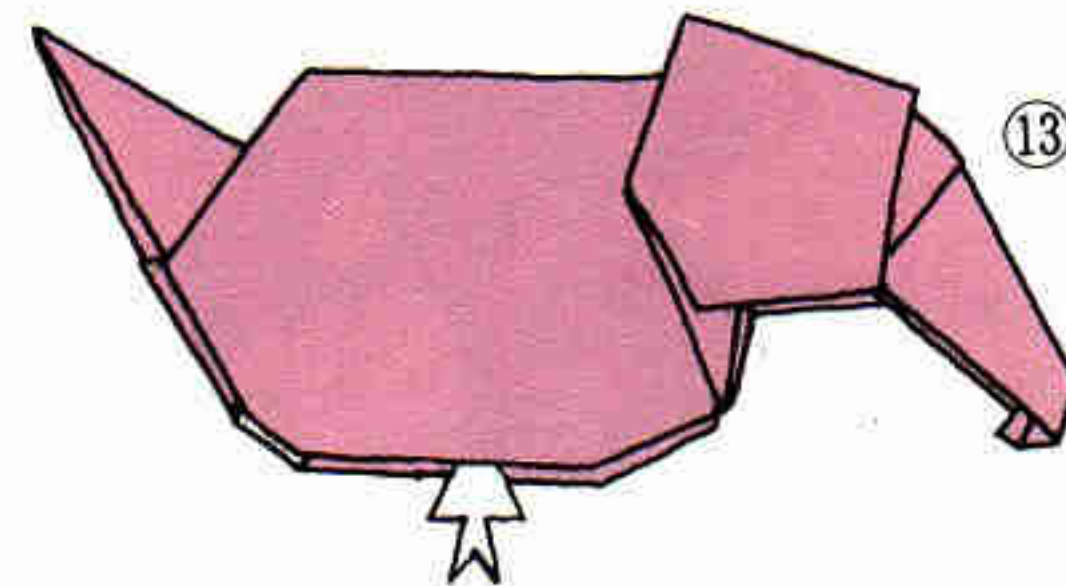

⑬

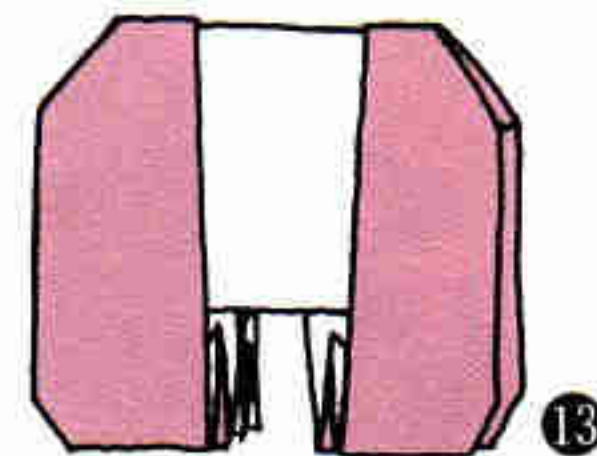

⑬

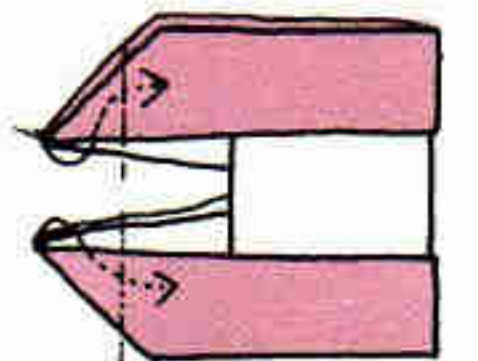

⑪ 中割り折り

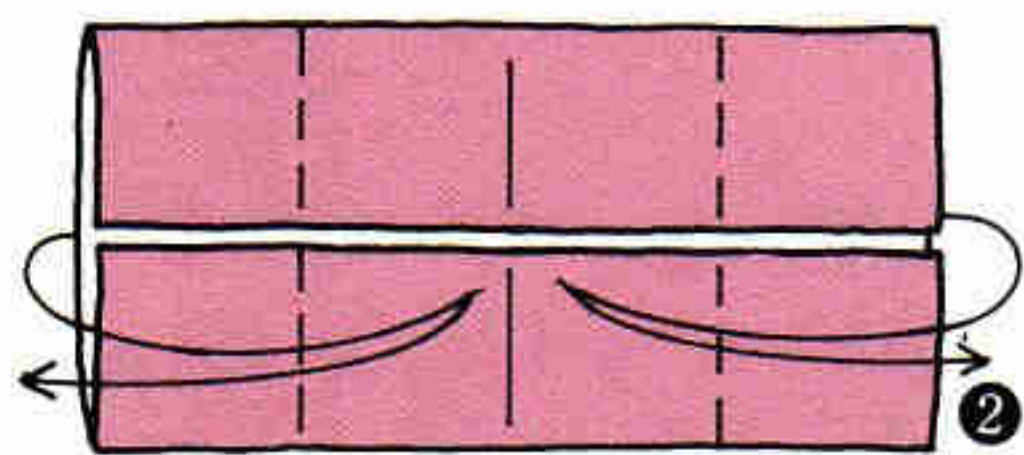

②

折り筋をつけます

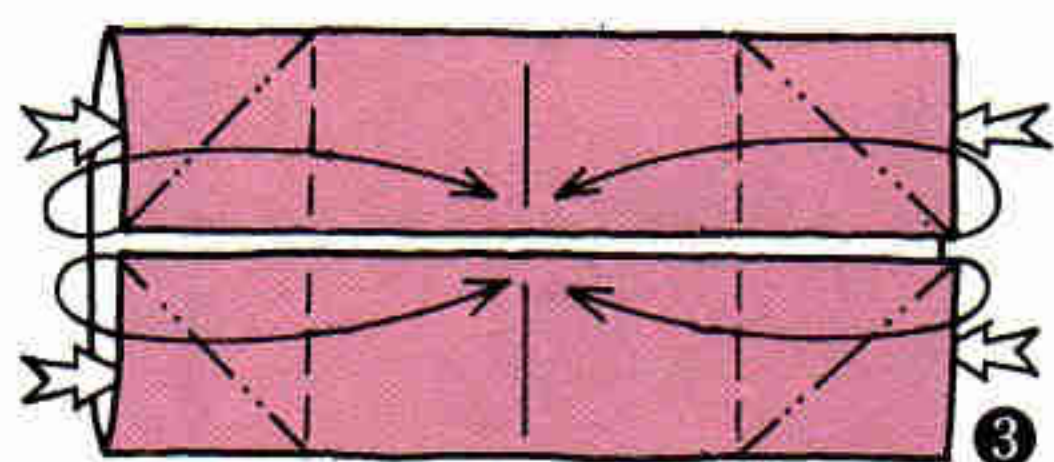

③

開いてつぶします

位置が変わります

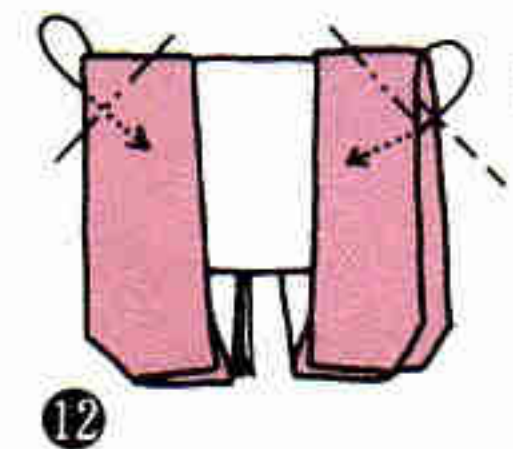

⑫

中割り折り

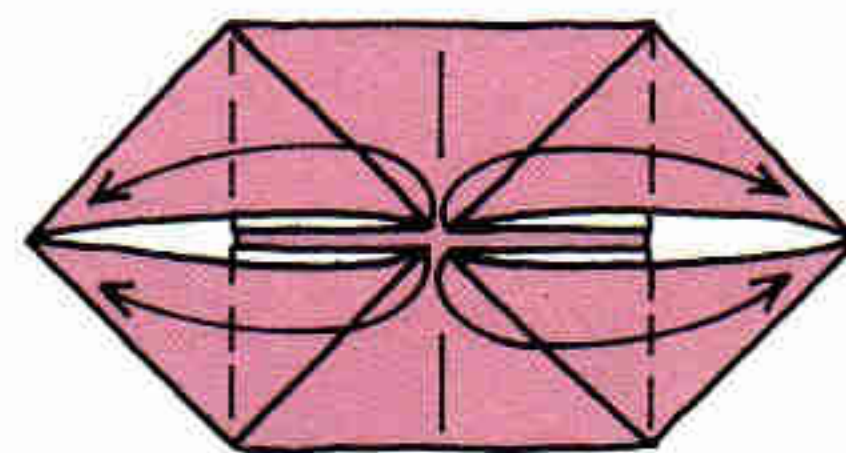

④

• 印のところをつまんで
折り線の部分を少しずらします

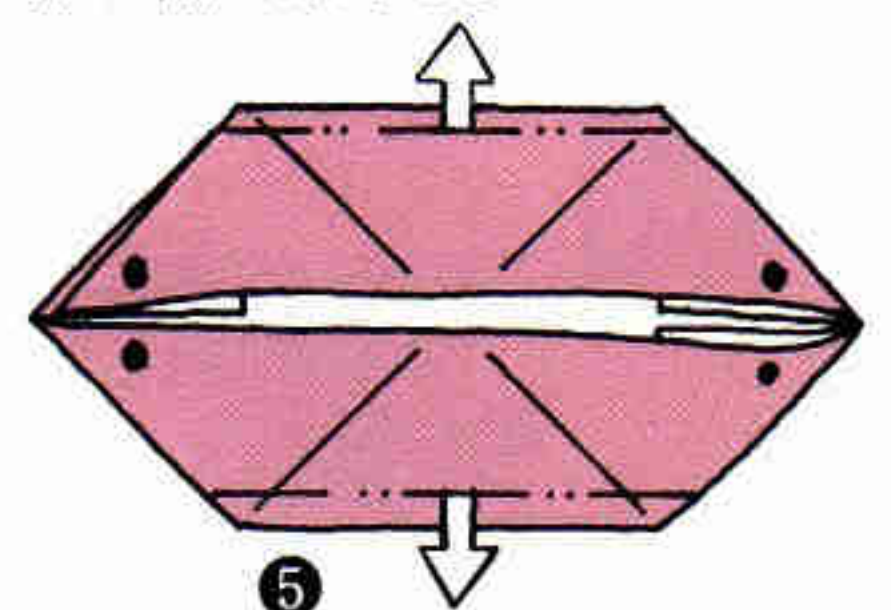

⑤

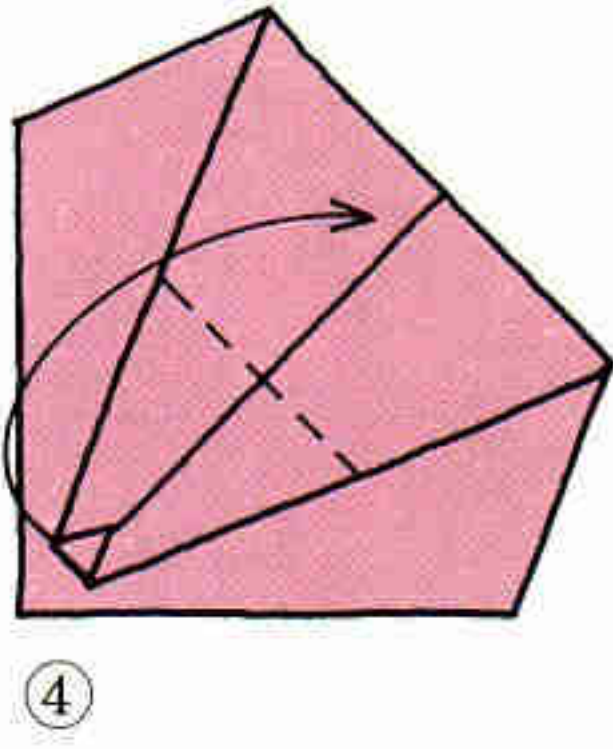

④

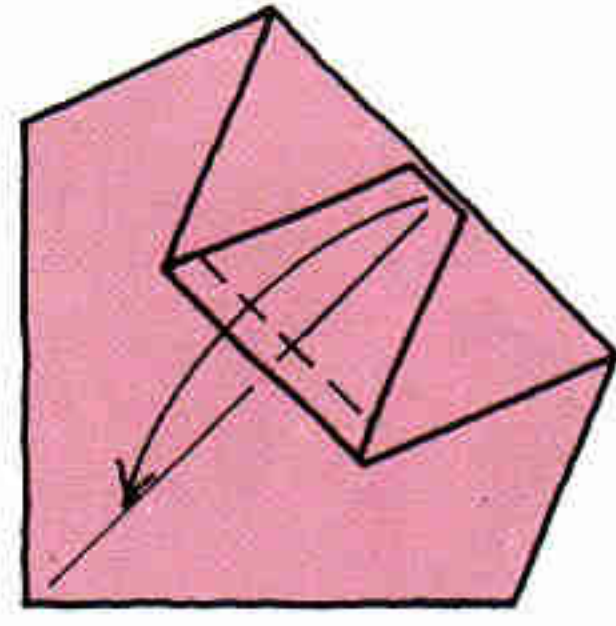

⑤

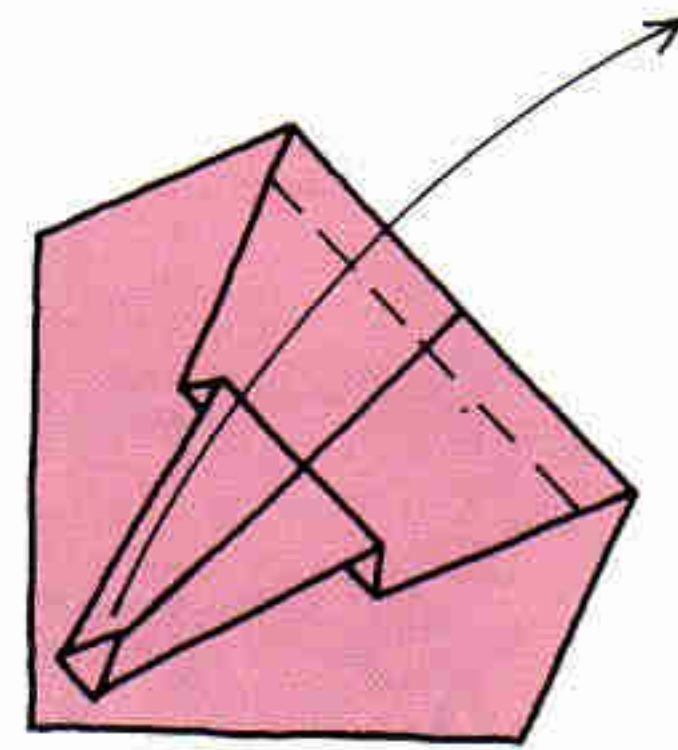

⑥

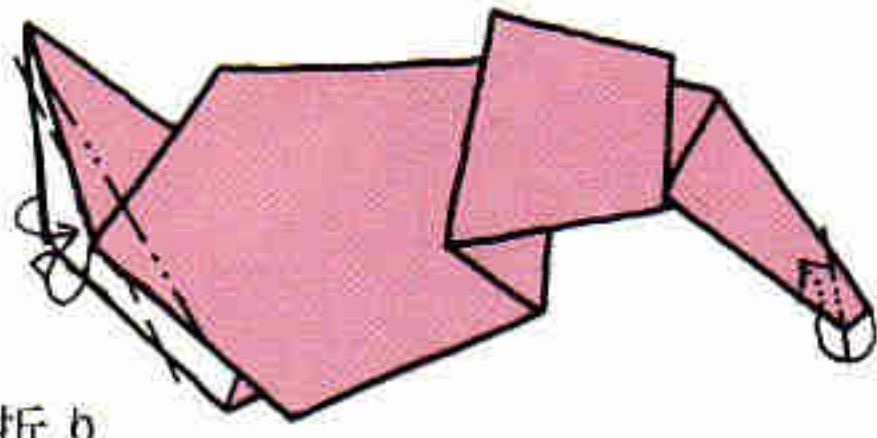

中割り折り

⑪ 中に折り
込みます

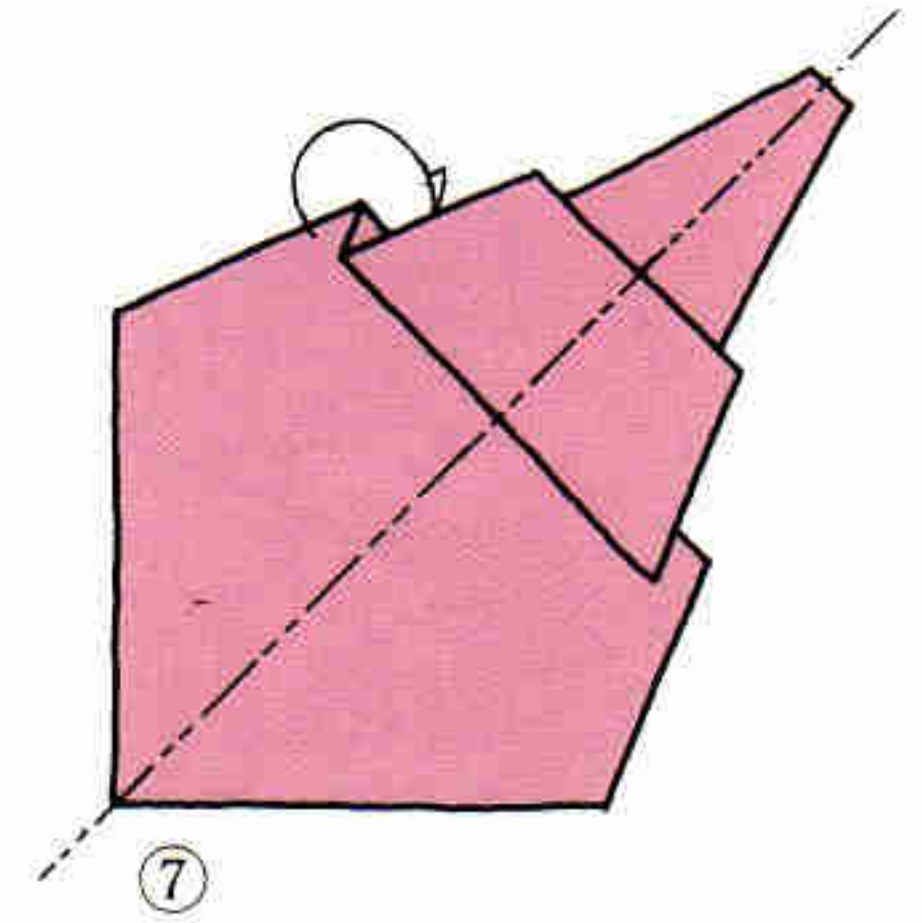

⑦

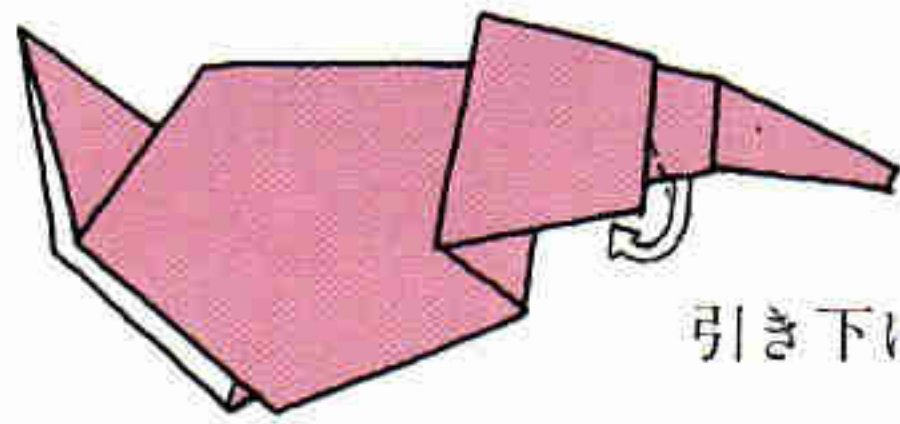

引き下げます

⑩

⑧ 引き起こします

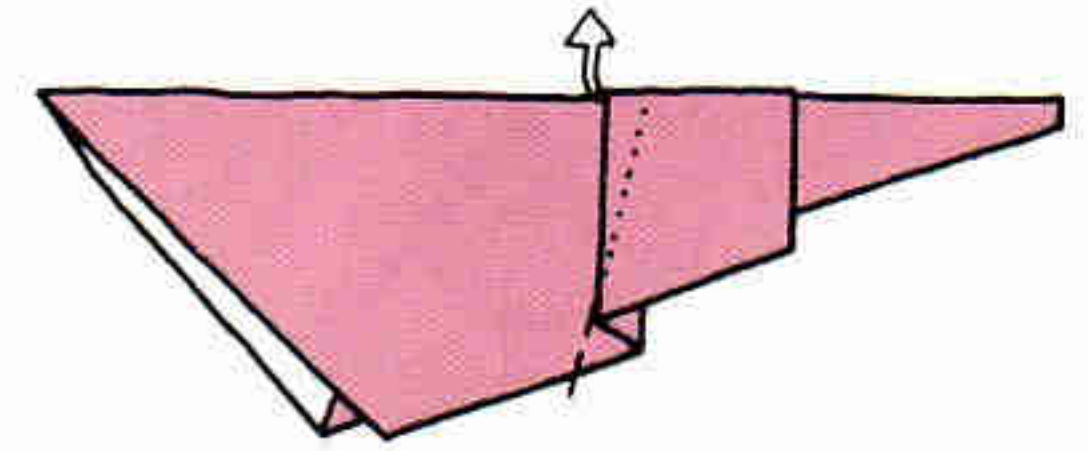

段折り ←

→ 段折り

⑨

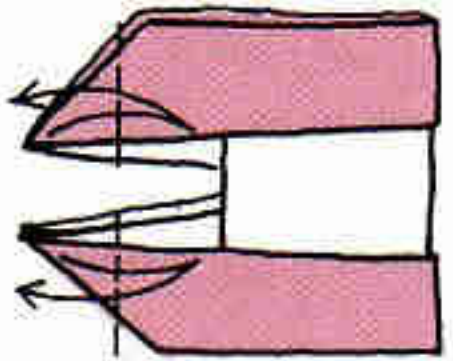

⑩ 折り筋をつけます

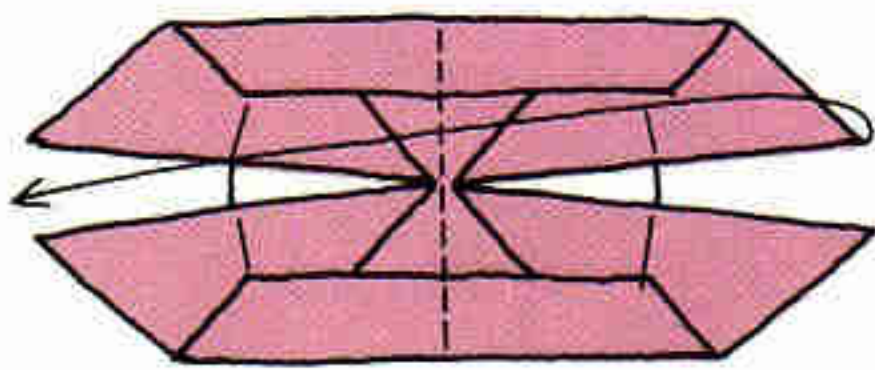

⑨

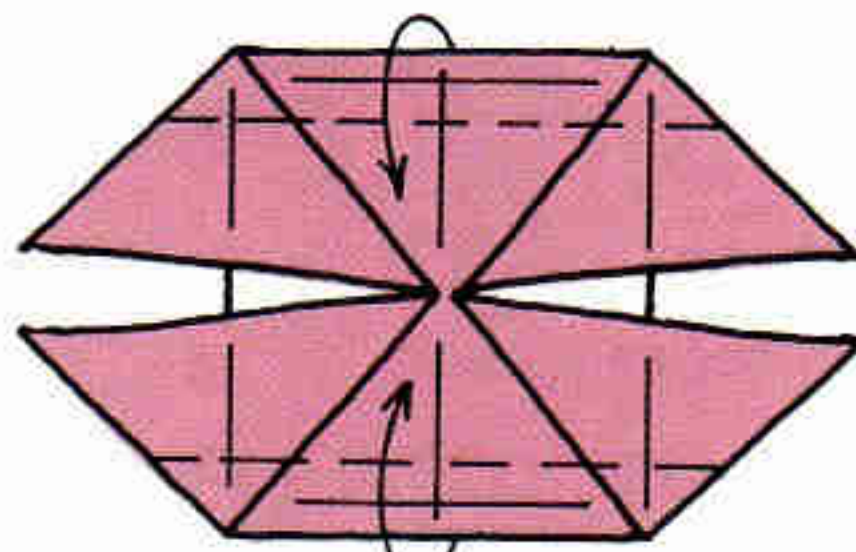

⑧

図のようになります

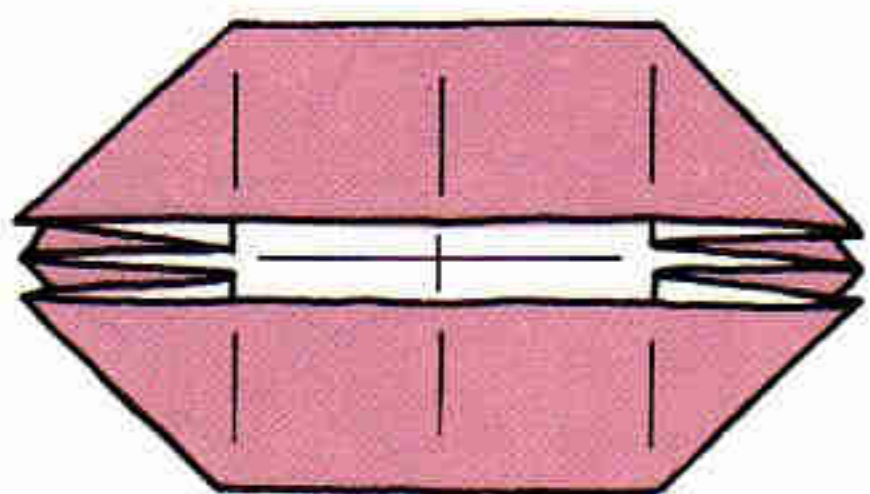

⑥

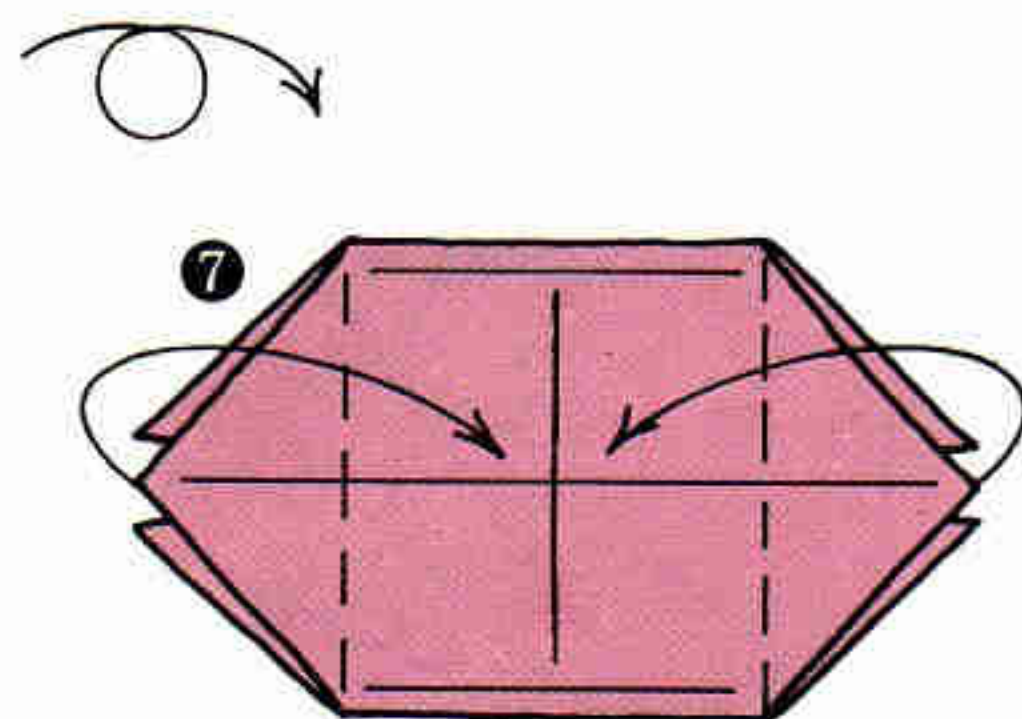

⑦



ぺりがん 河合豊彰

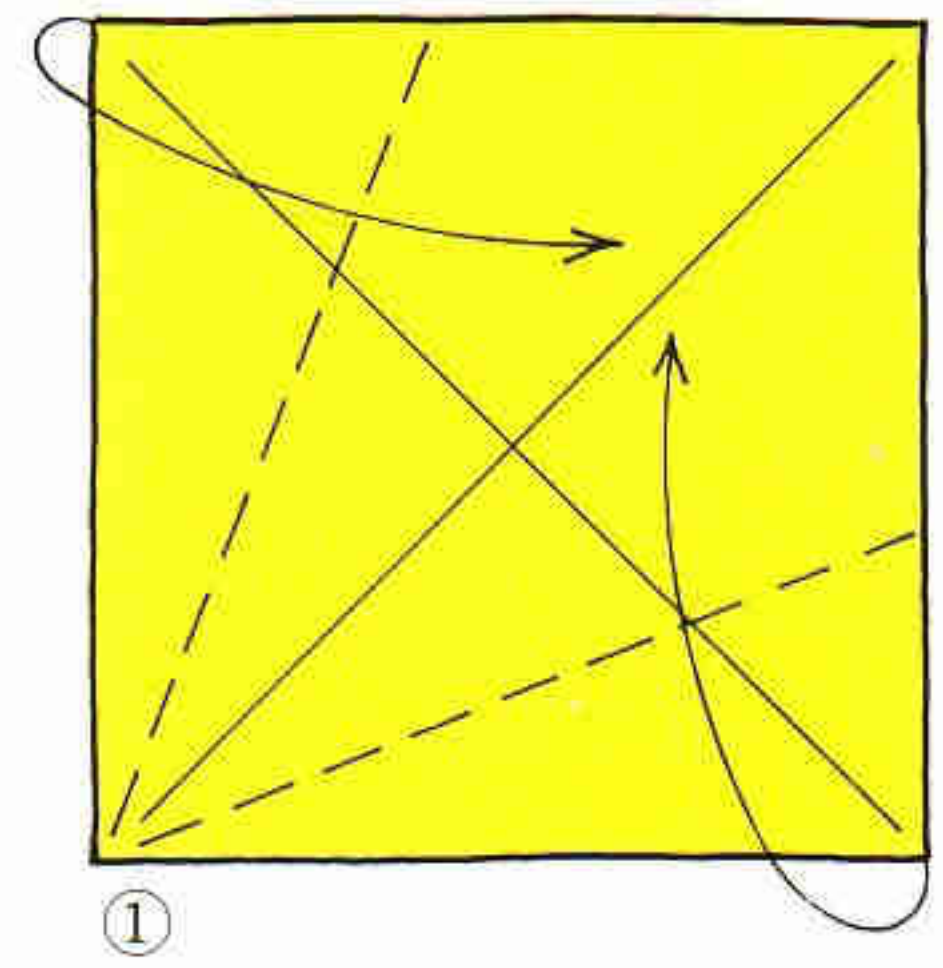

①

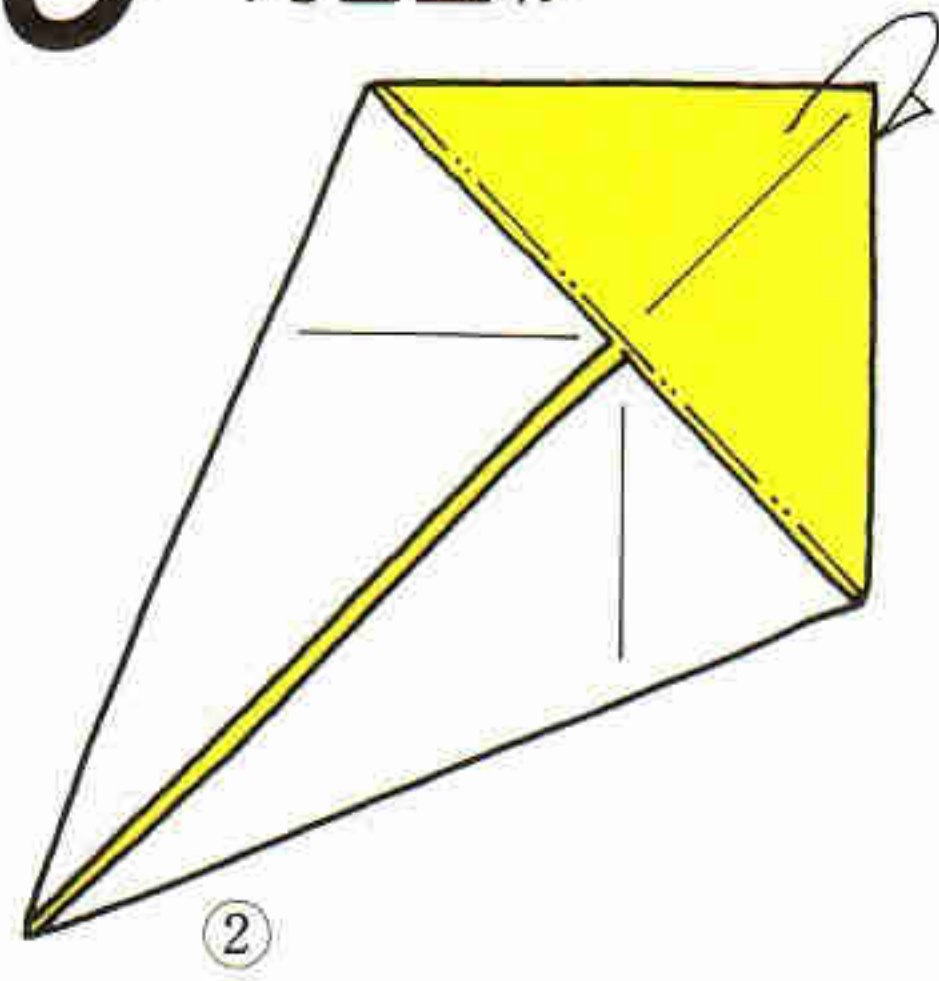

②

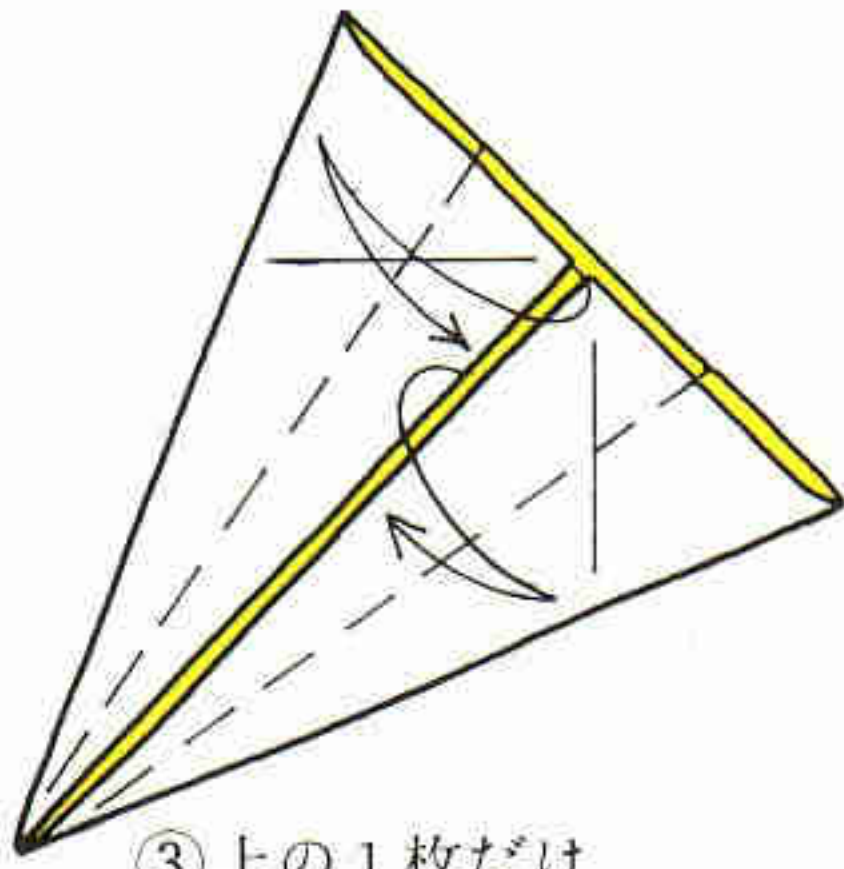

③ 上の1枚だけ
折り筋をつけます

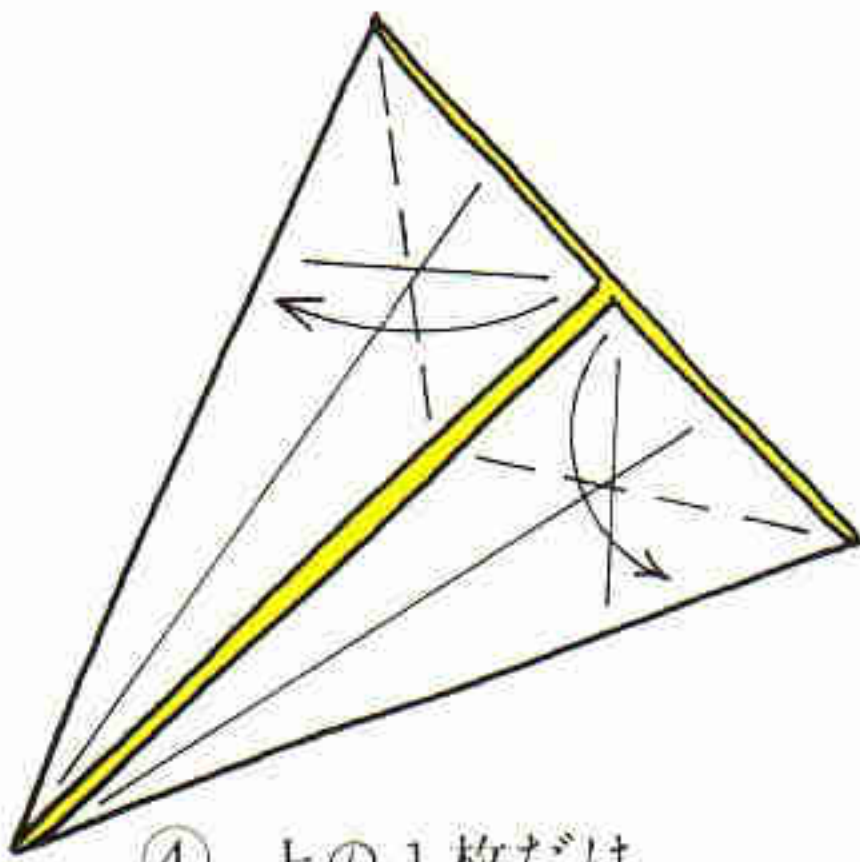

④ 上の1枚だけ
折ります

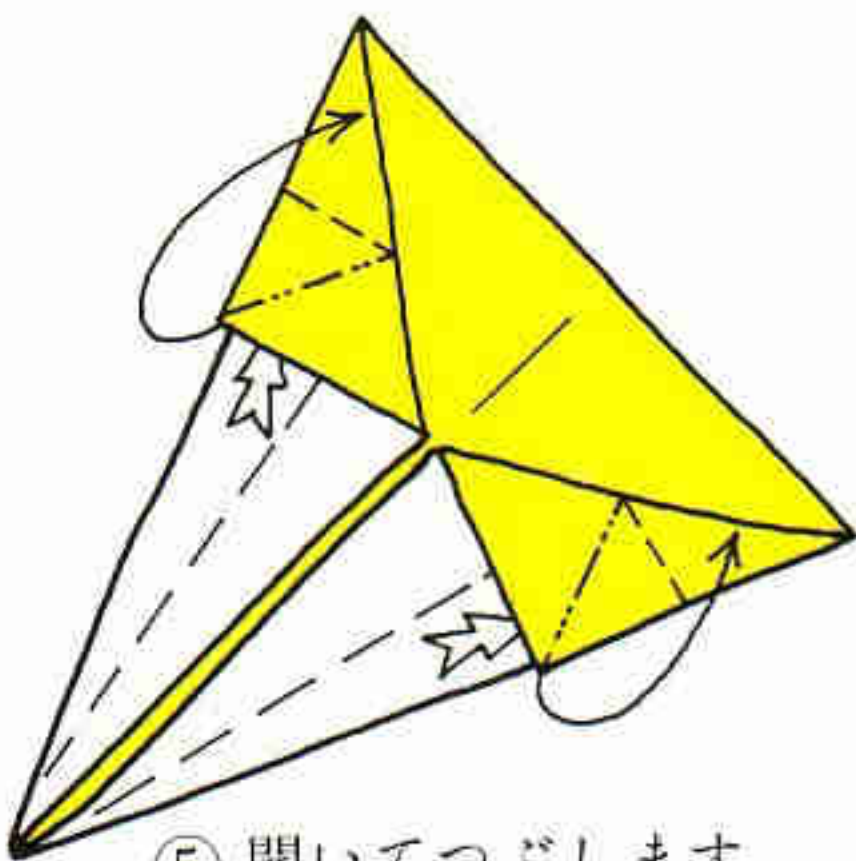

⑤ 開いてつぶします

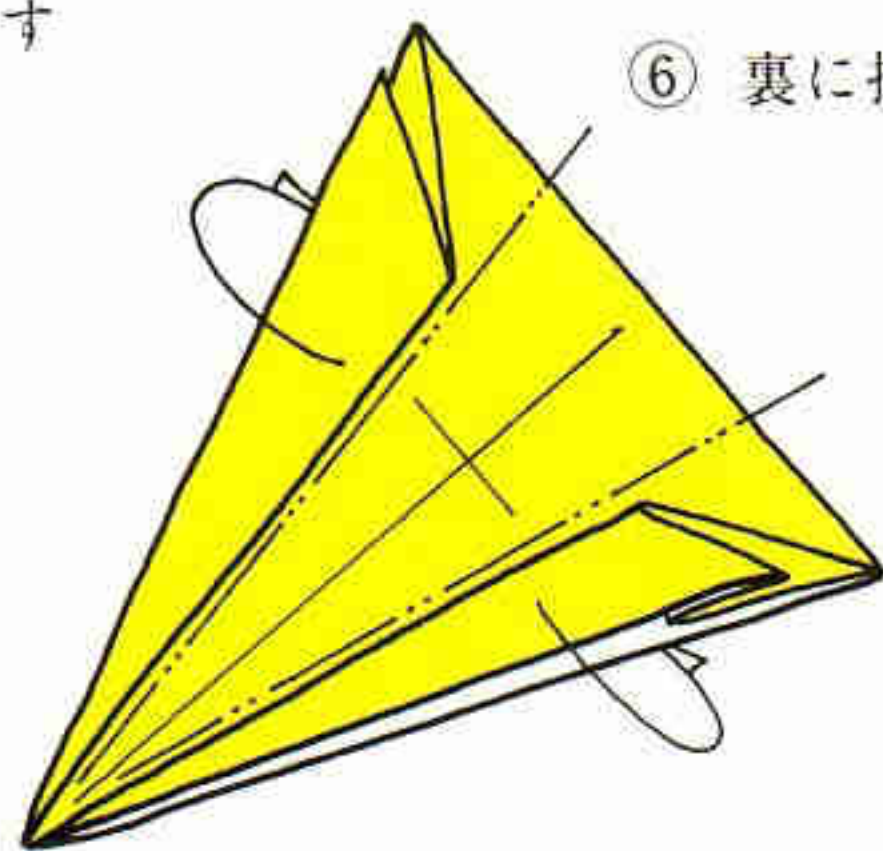

⑥ 裏に折り返します

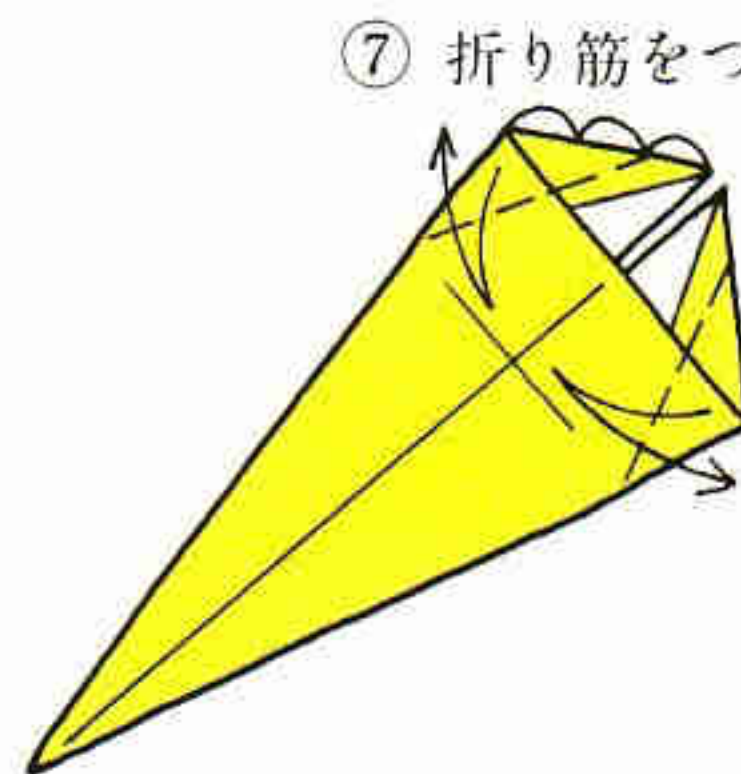

⑦ 折り筋をつけます

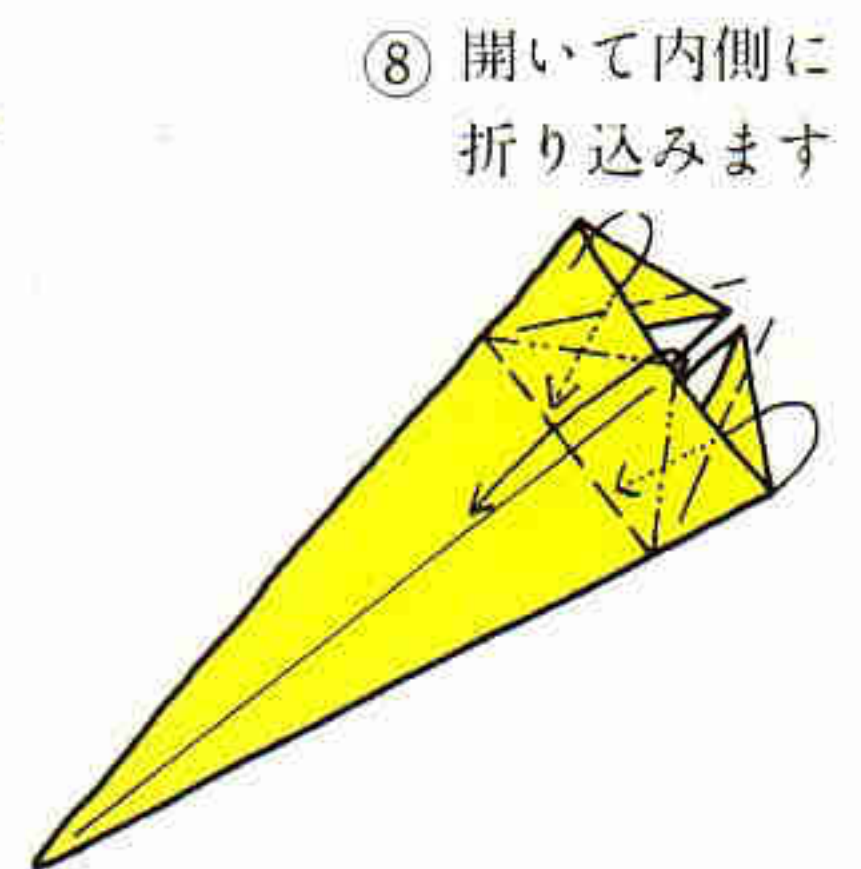

⑧ 開いて内側に
折り込みます



⑨

⑩

⑪ 折り筋をつけ

⑫ かぶせ折り

⑬ 開いてつぶします。裏も同じに折ります

⑭

⑮

⑯

⑰ 開いてつぶします

⑱

⑲

⑳ 反対側も同じようにします

㉑ 尾の部分を段折りします

㉒ 矢印の方向から見たところ

㉓ 段折り

㉔ 反対側も同じように折ります

㉕

わし

大橋皓也

P.49の風船基本形からはじめます

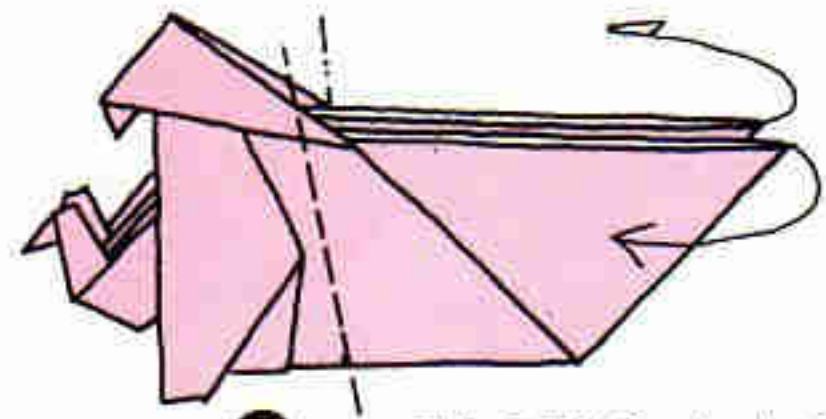

① 翼の形をととのえてできあがり

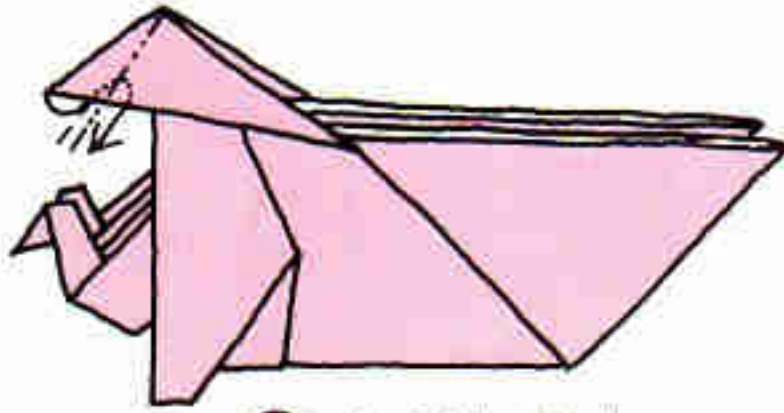

⑩ 中割り折り

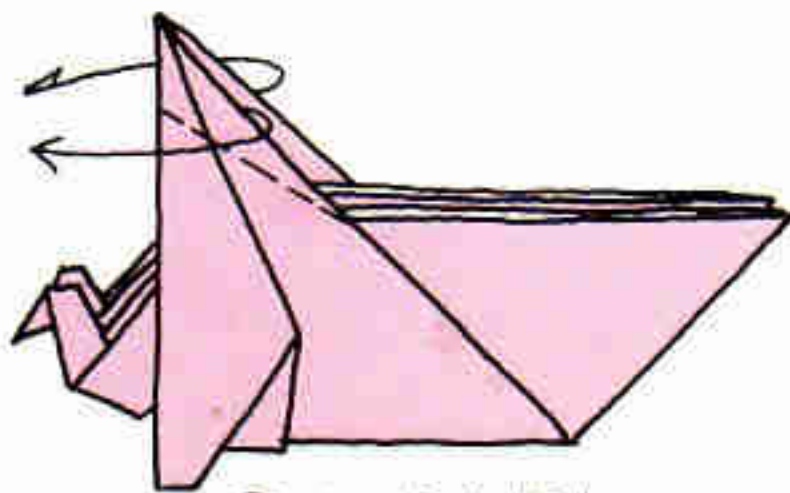

⑨ かぶせ折り

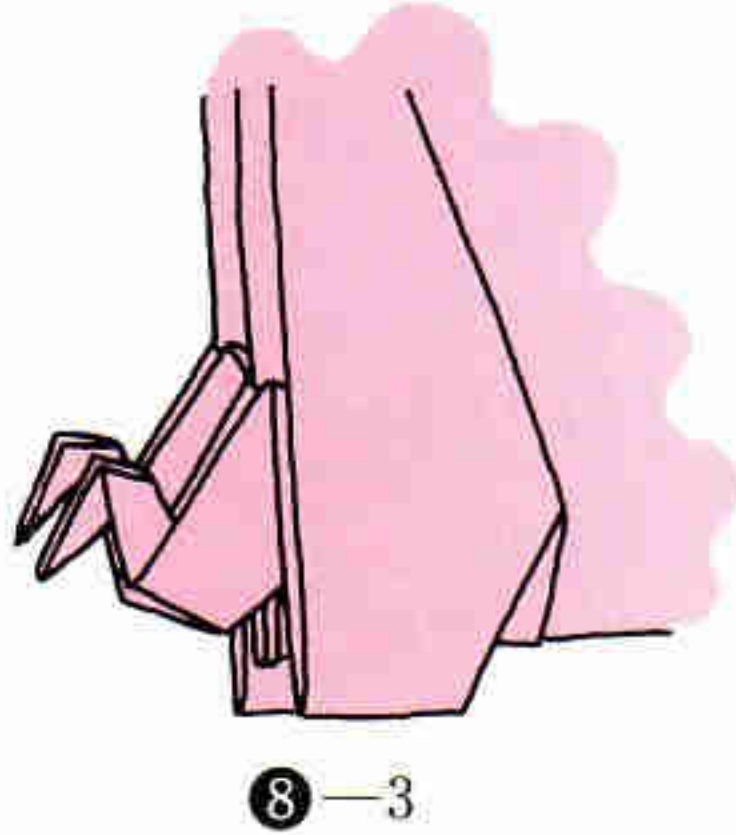

⑧-3

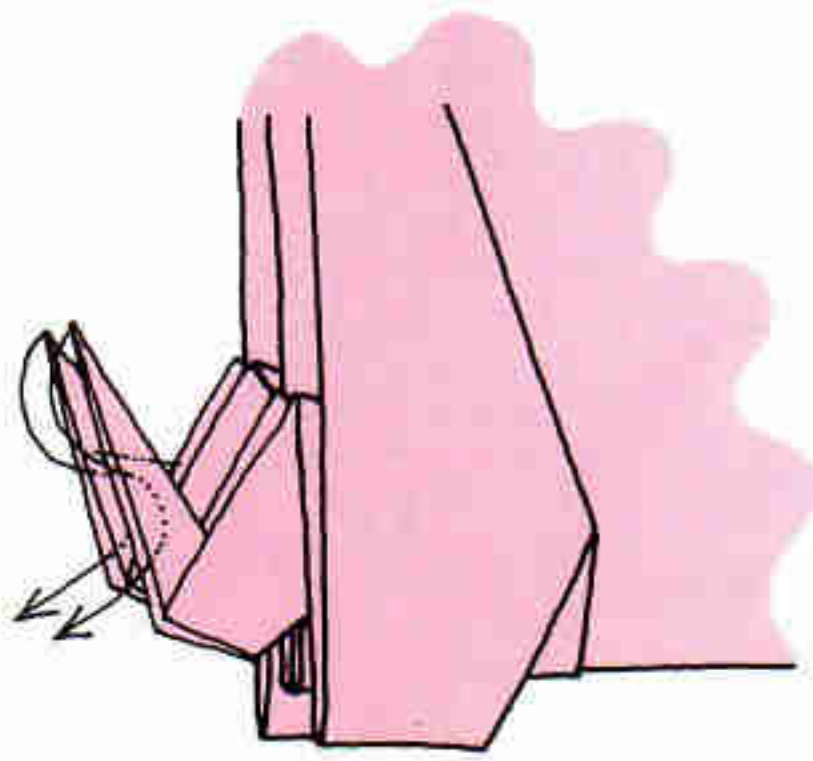

⑧-2

もう1度中割り折り

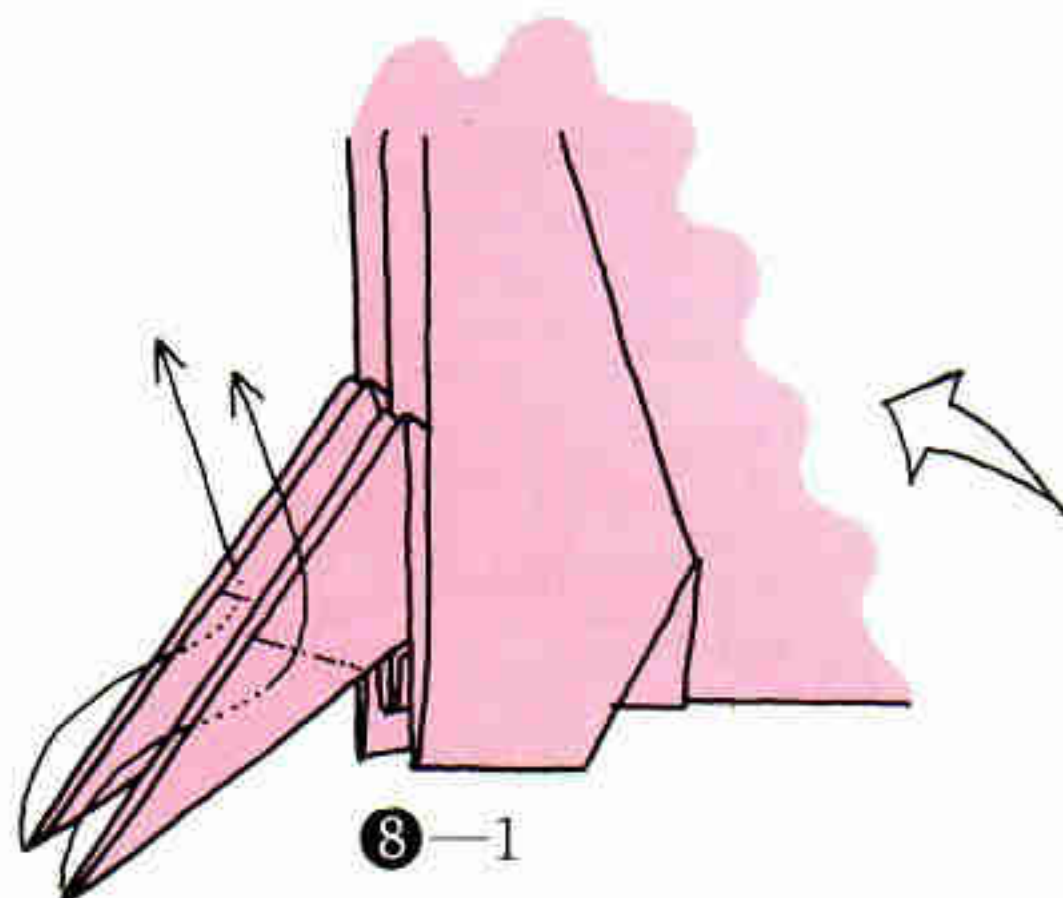

⑧-1

中割り折り

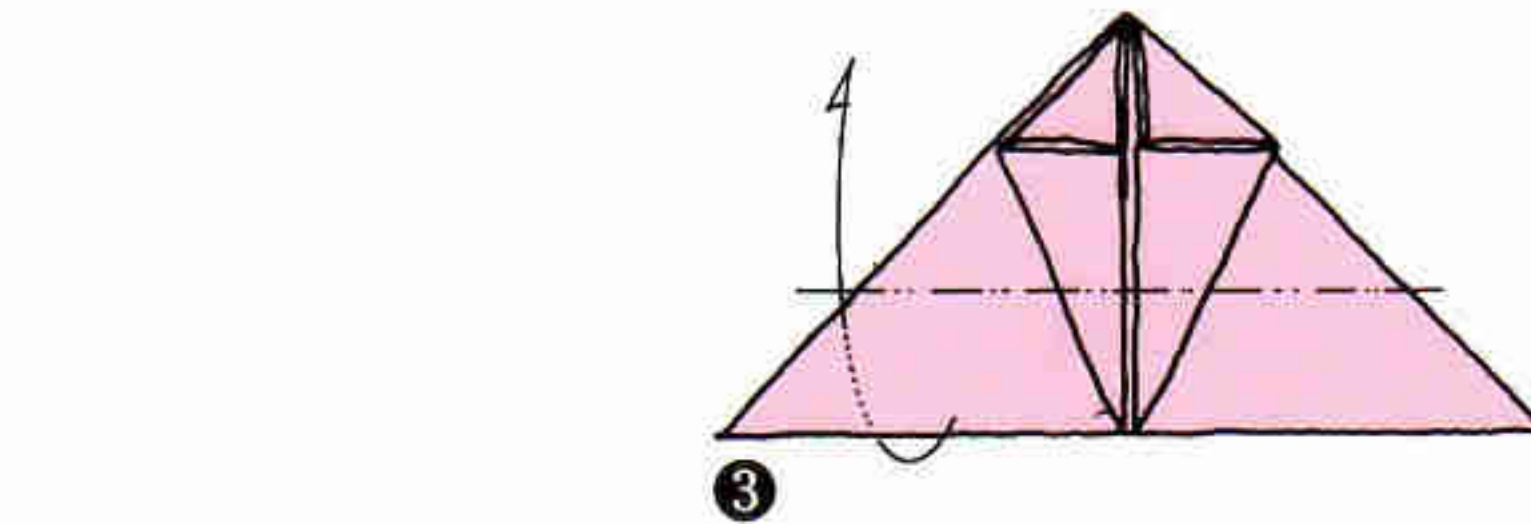

③

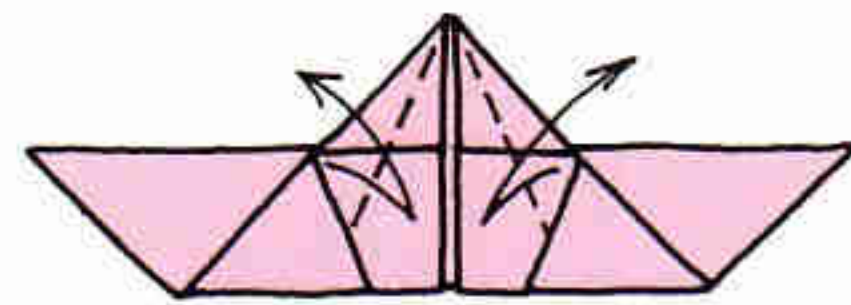

④ 折り筋をつけます

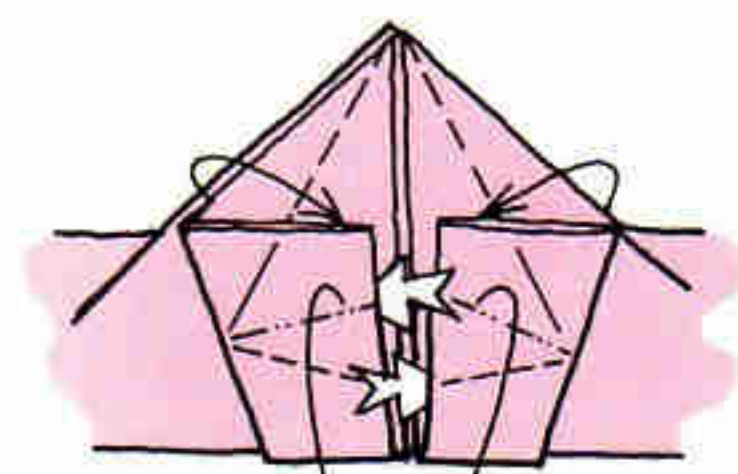

⑤ 開いてつぶします

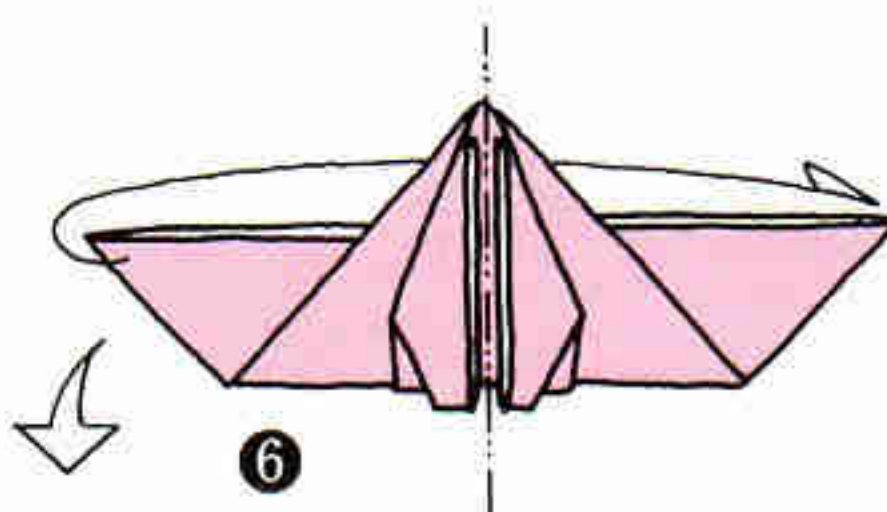

⑥

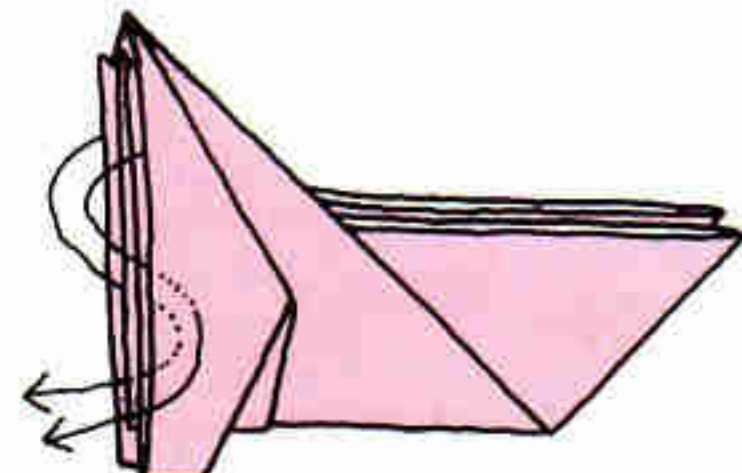

⑦ 両方とも中割り折りしながらひき出す

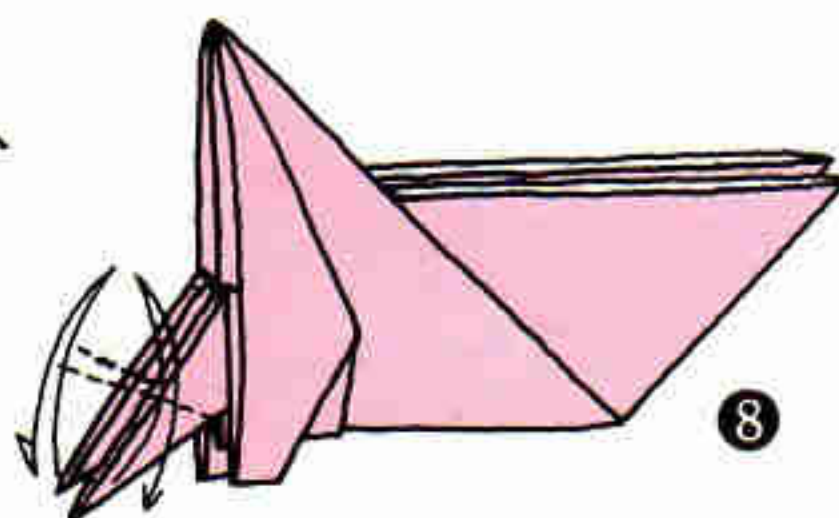

⑧

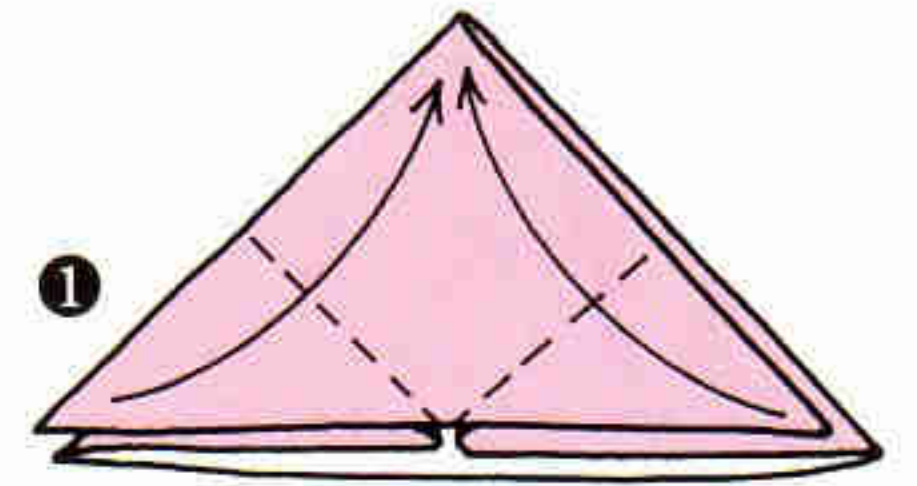

①

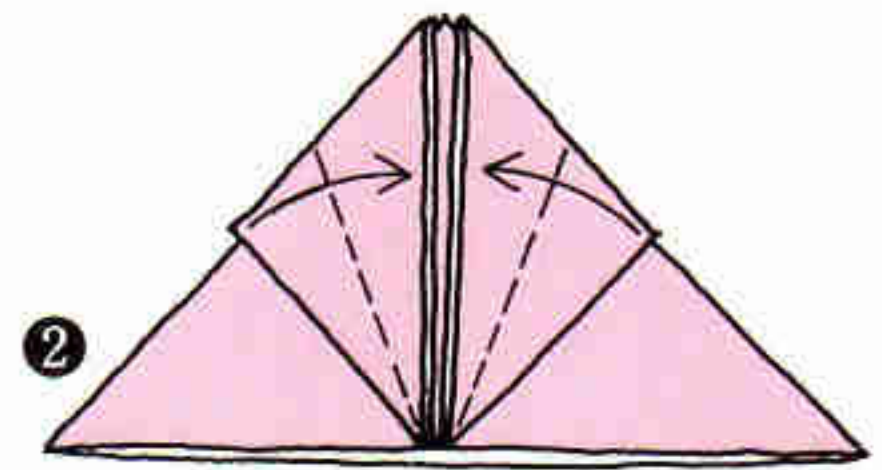

②

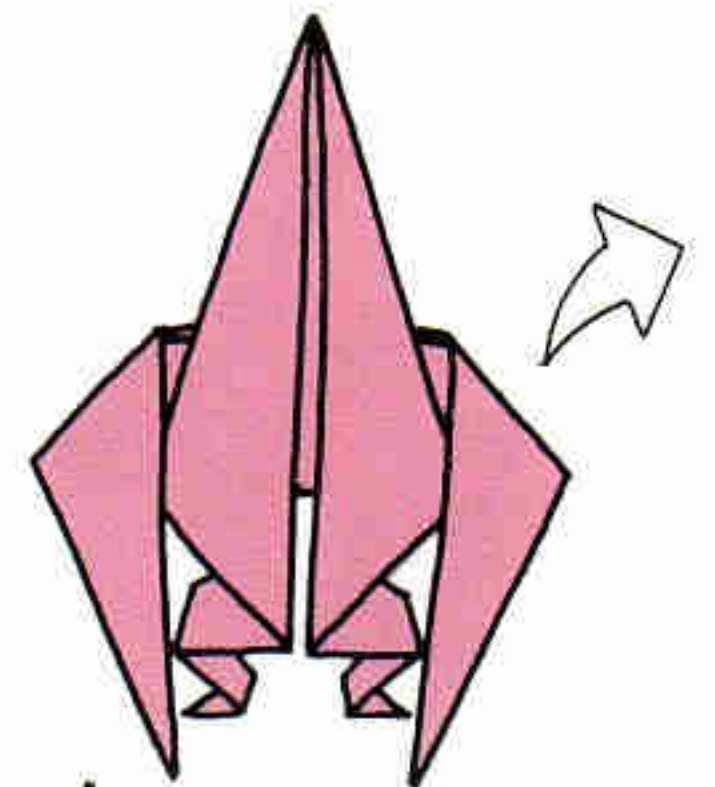

⑩

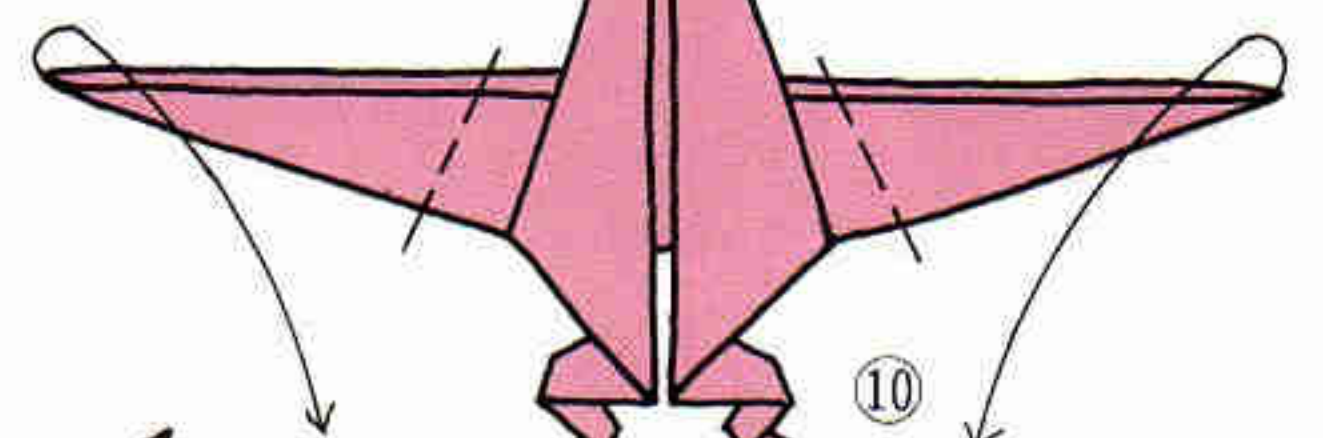

⑨ もう片方も同じように折ります

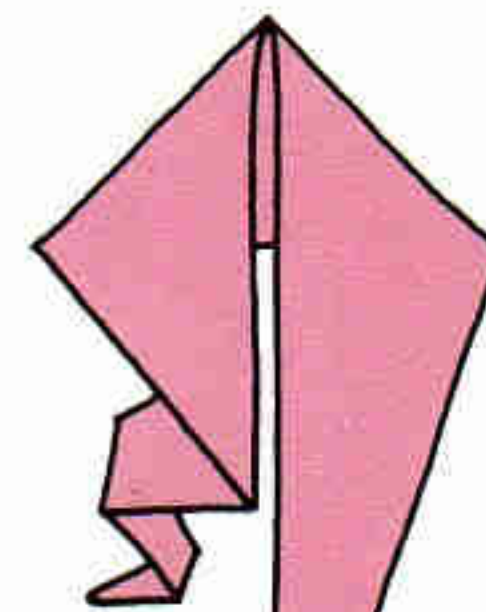
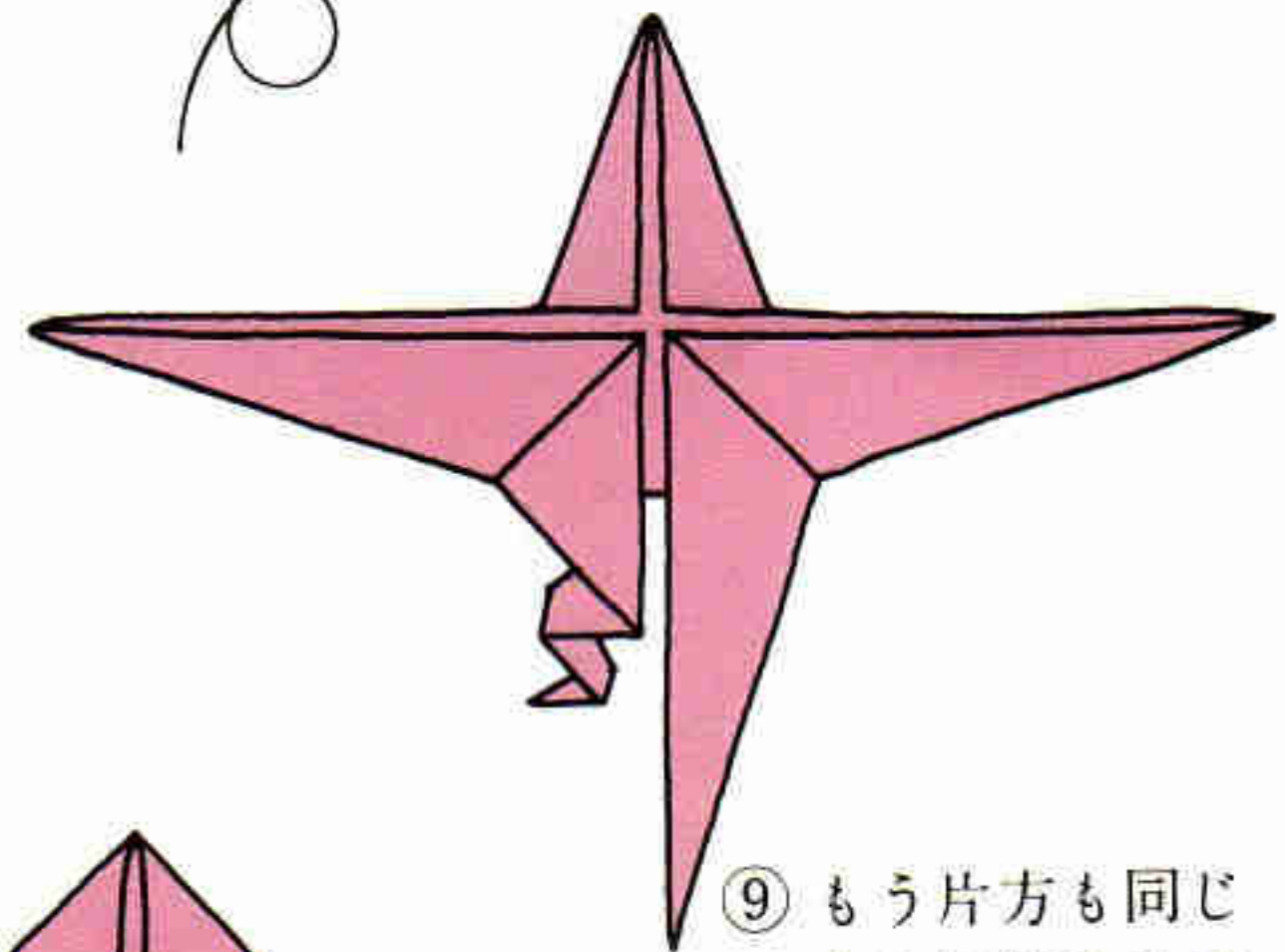

⑧-4

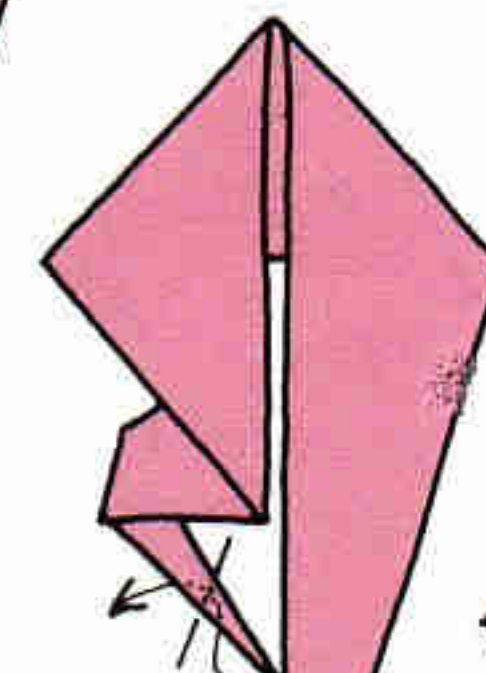

⑧-3

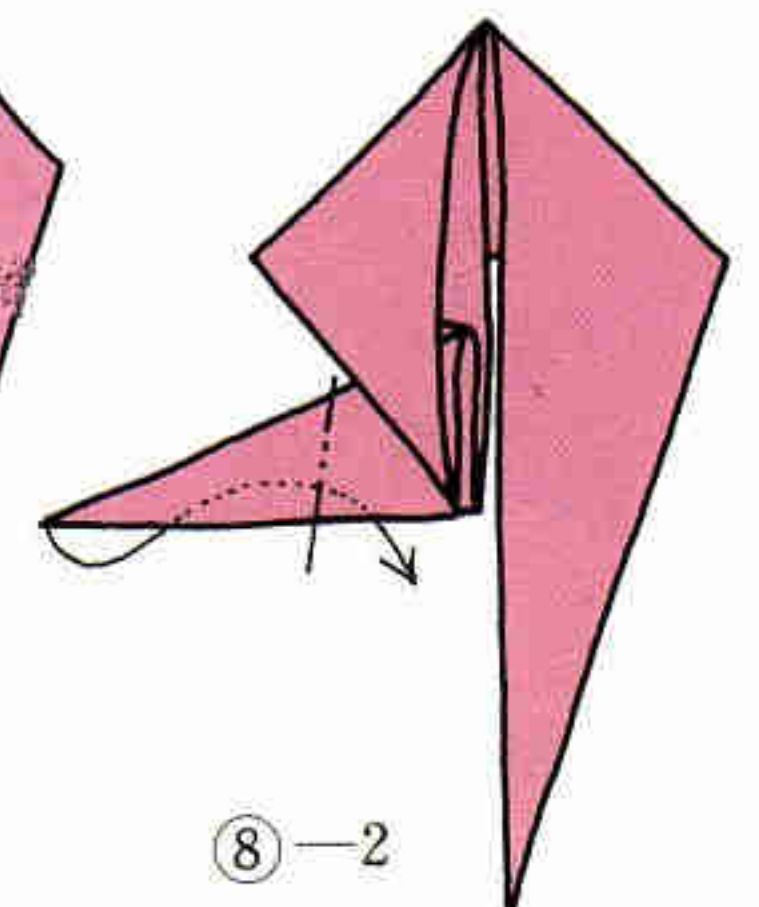

⑧-2

ごりら

千野利雄

P.49の風船基本形から始めます

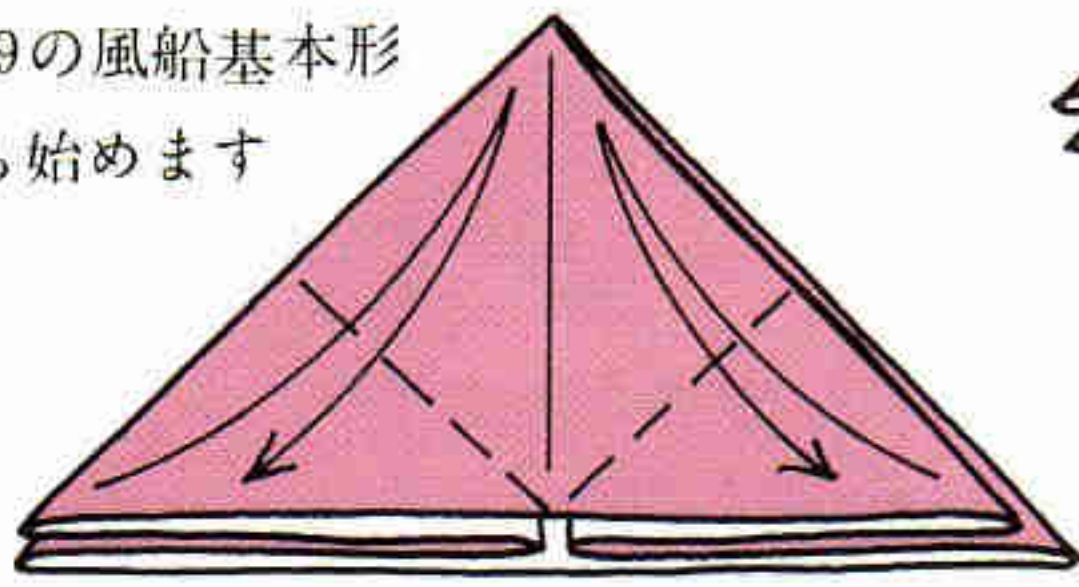

① 上の1枚だけ折り筋をつけます

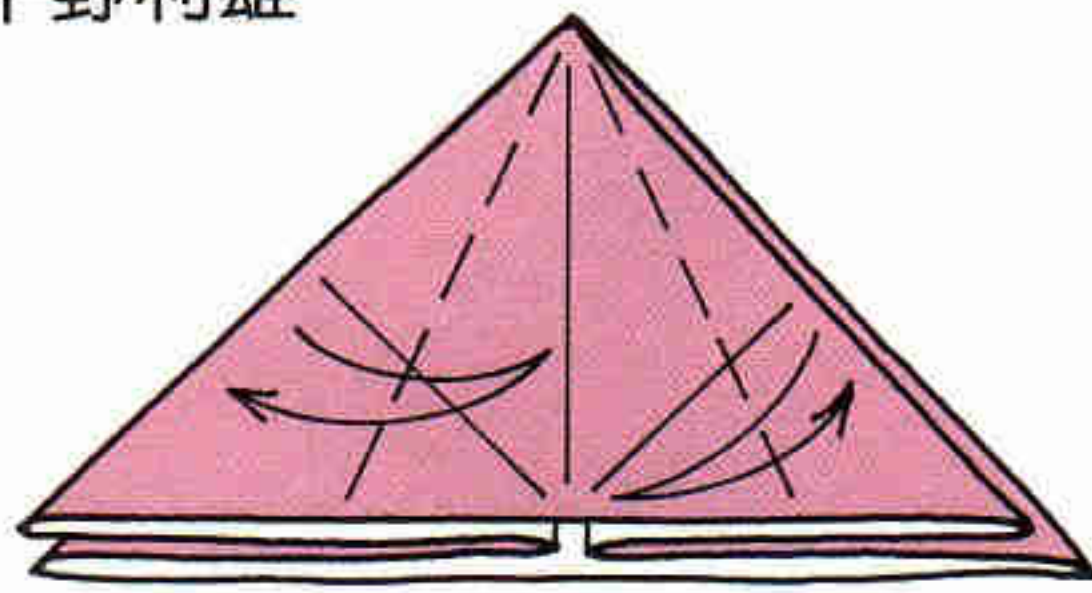

② 上の1枚だけ折り筋をつけます

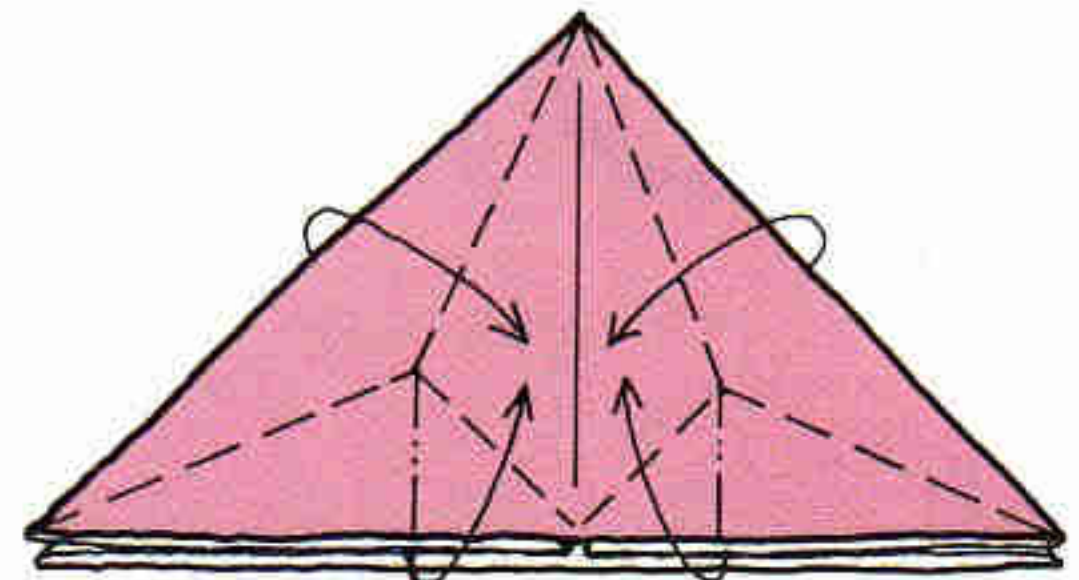

③ つまむようにしてたたみます

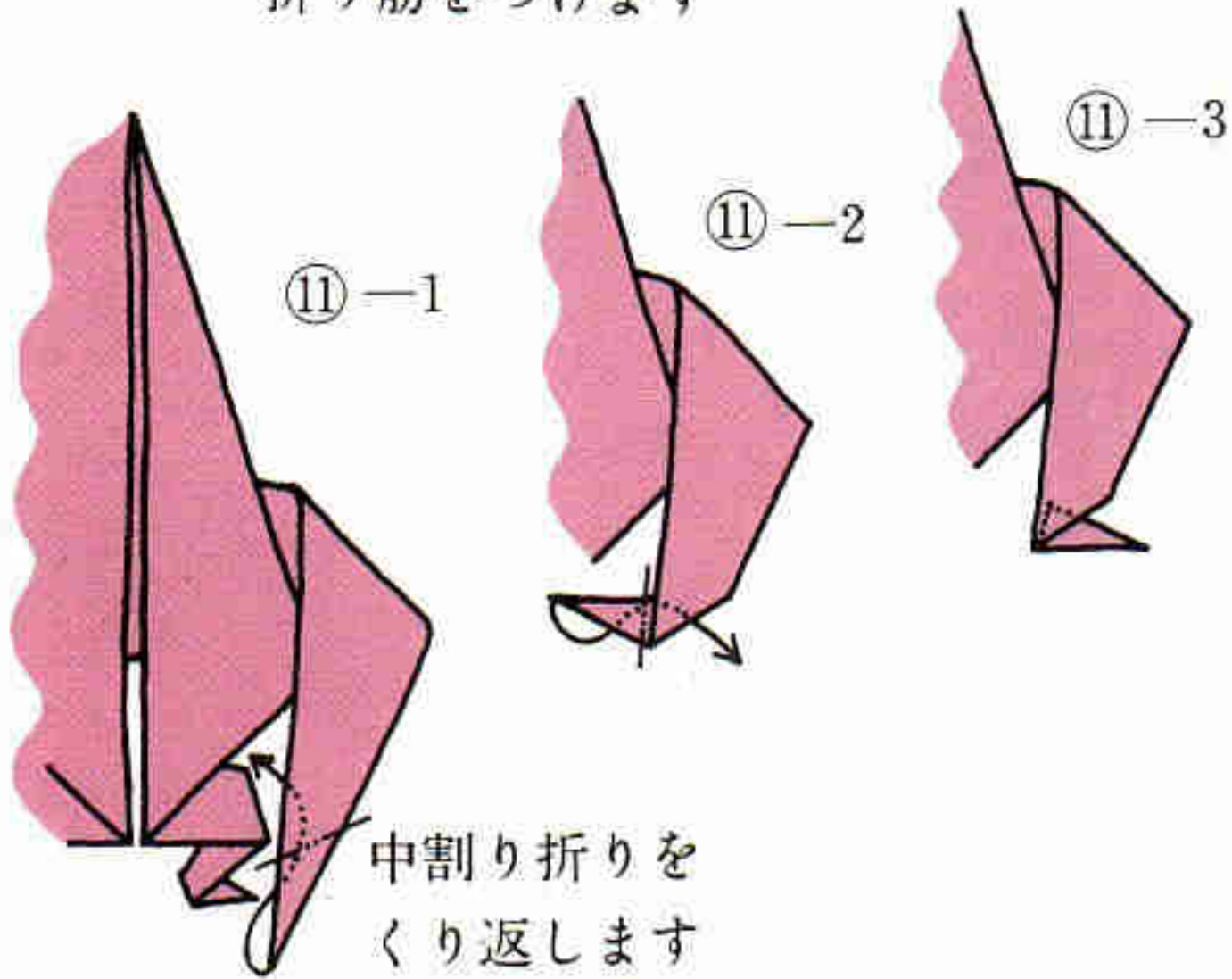

中割り折りをくり返します

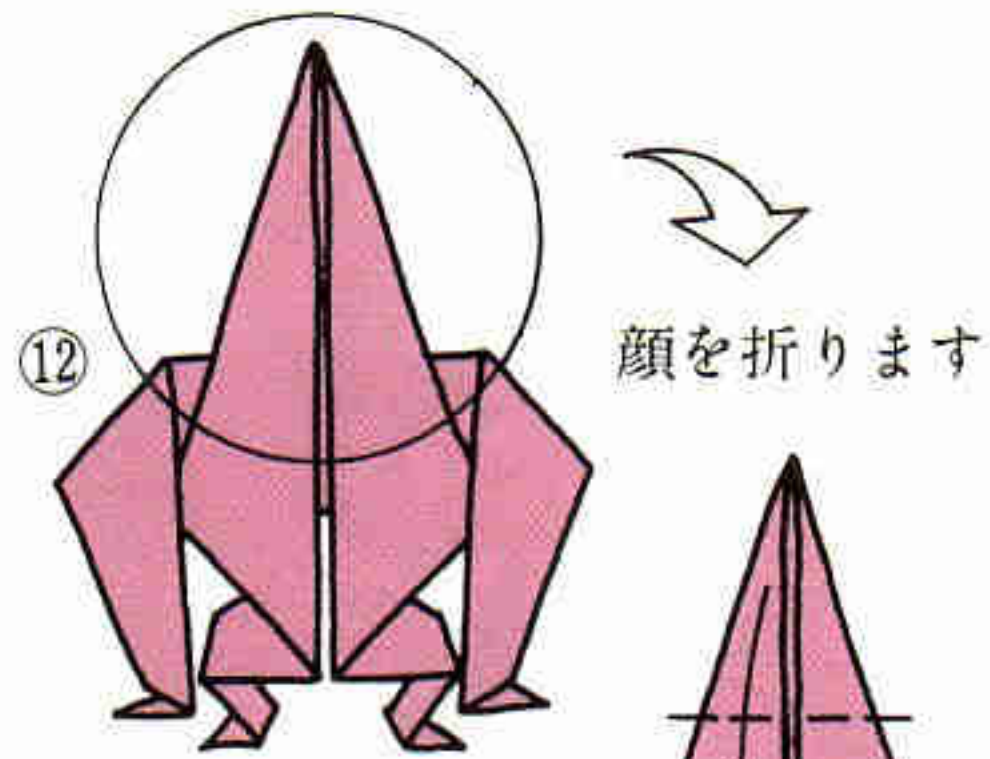

顔を折ります

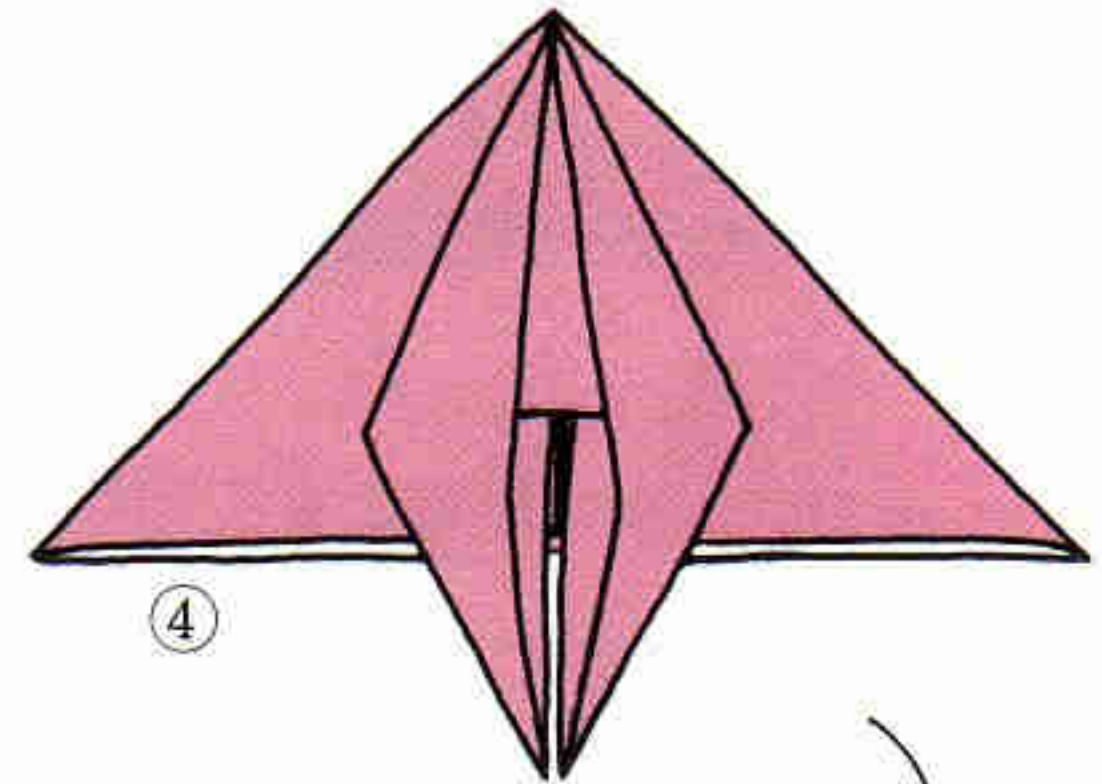

④

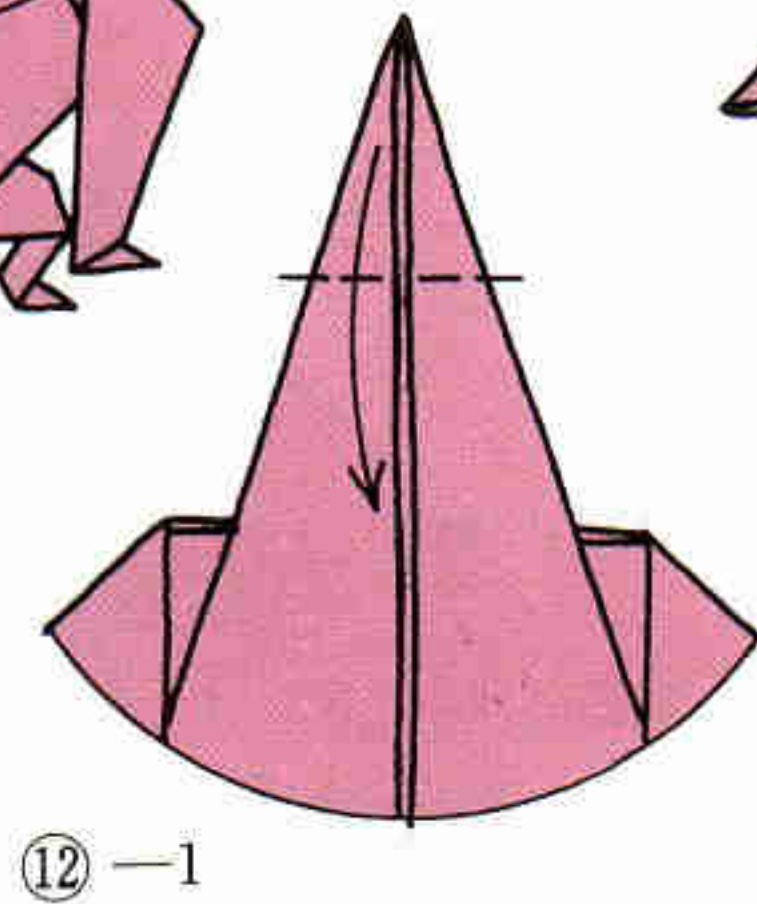

⑫-1

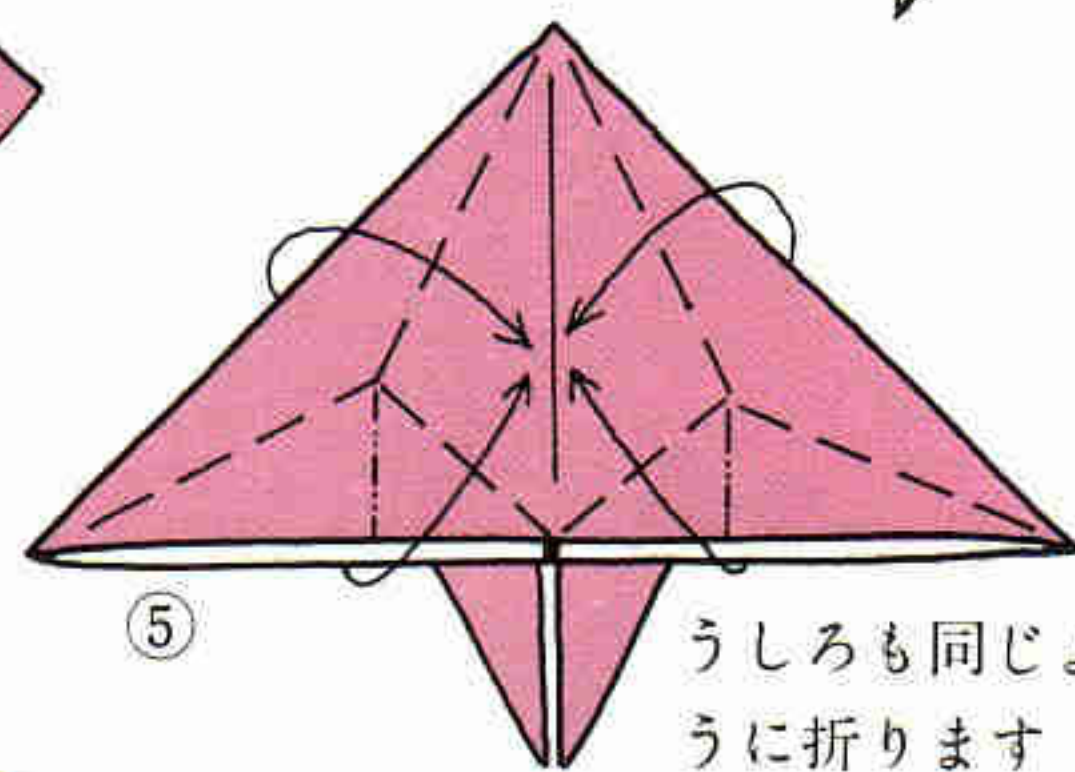

⑤

うしろも同じように折ります

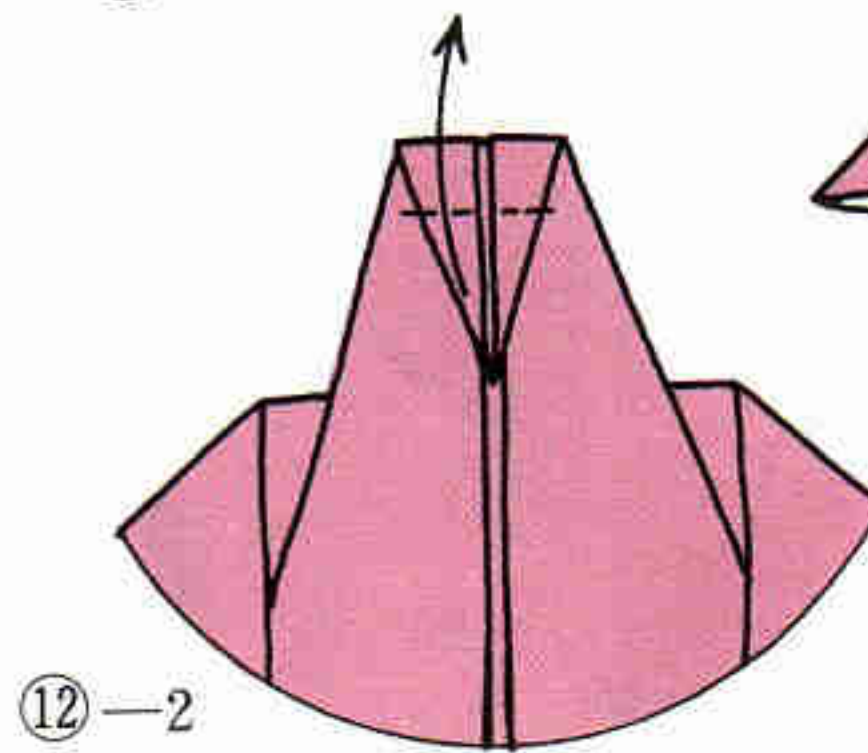

⑫-2

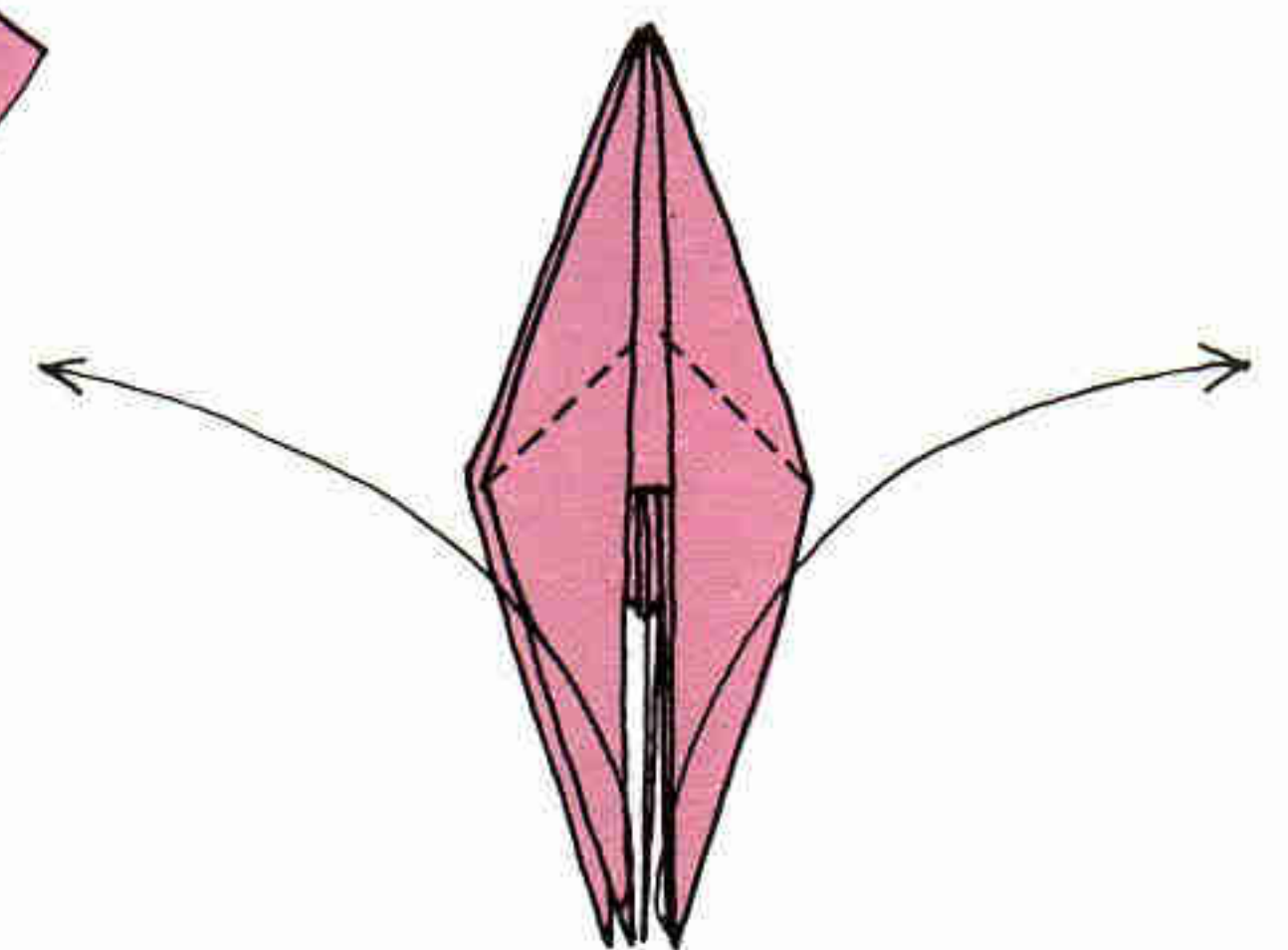

⑥-1

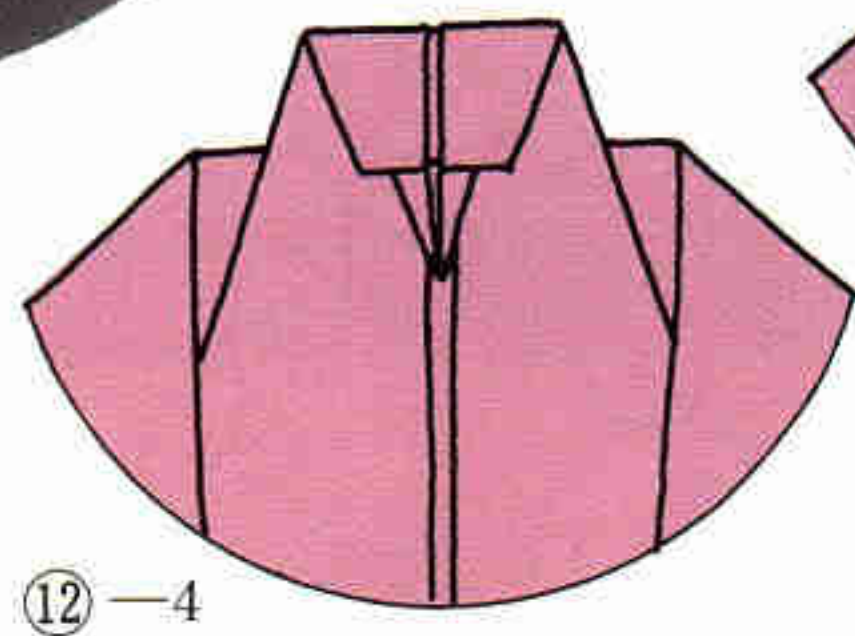

⑫-4

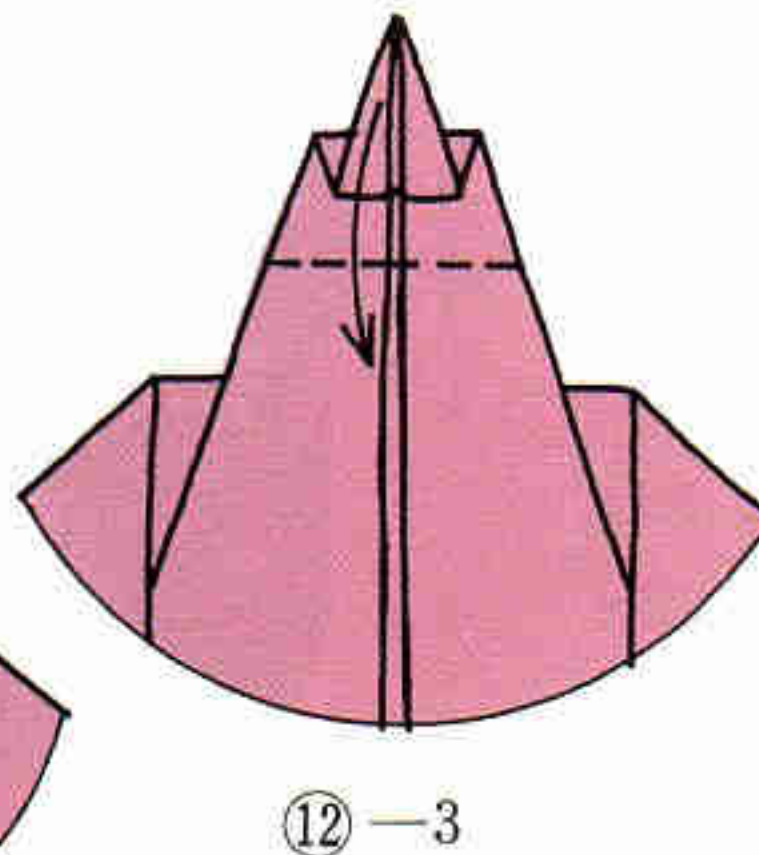

⑫-3

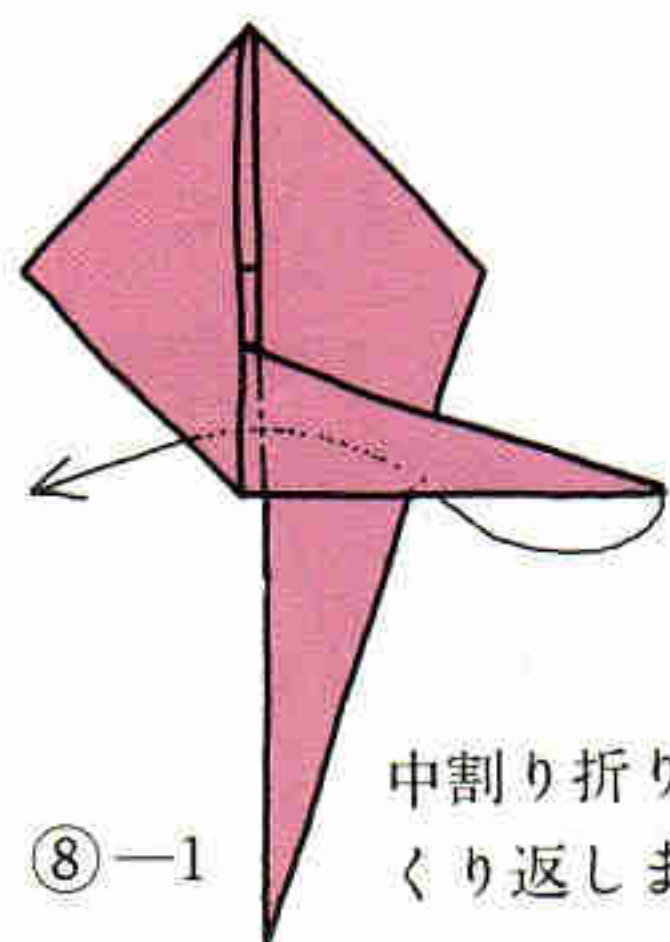
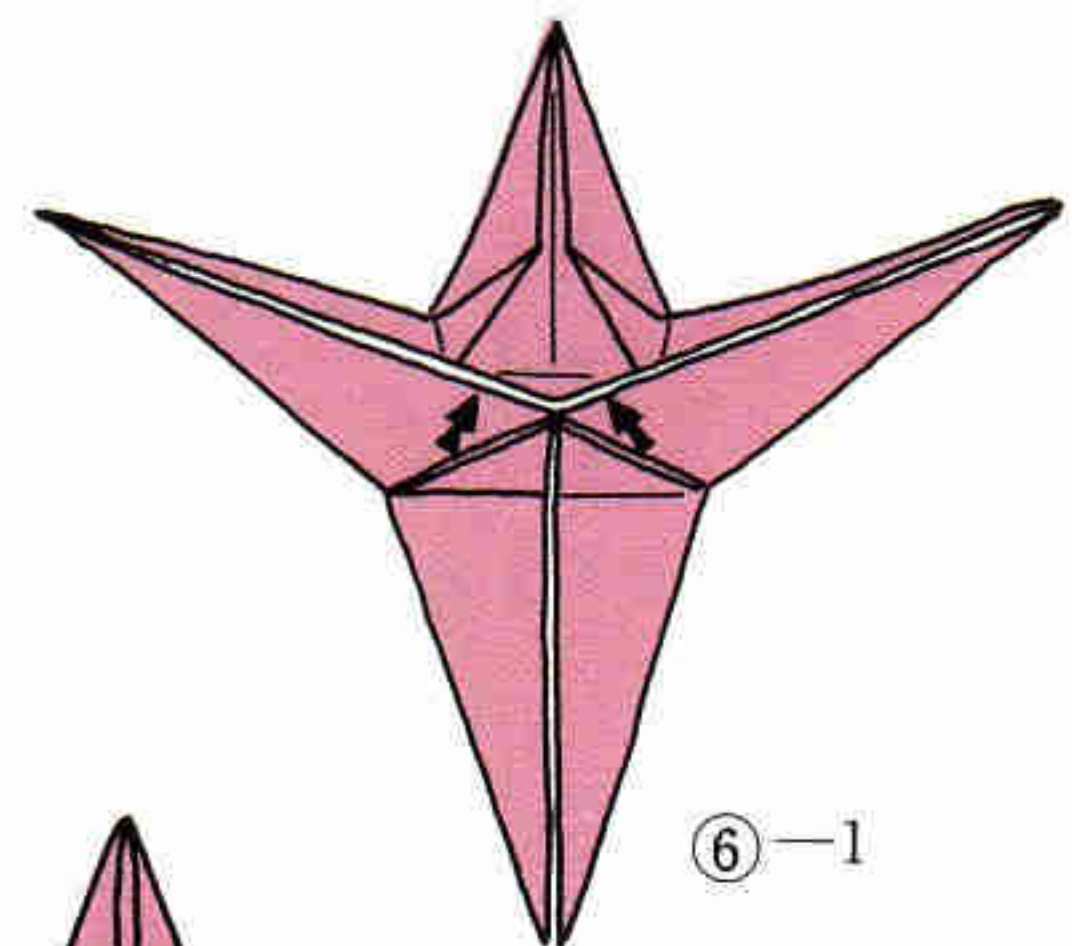

⑧-1

中割り折りをくり返します

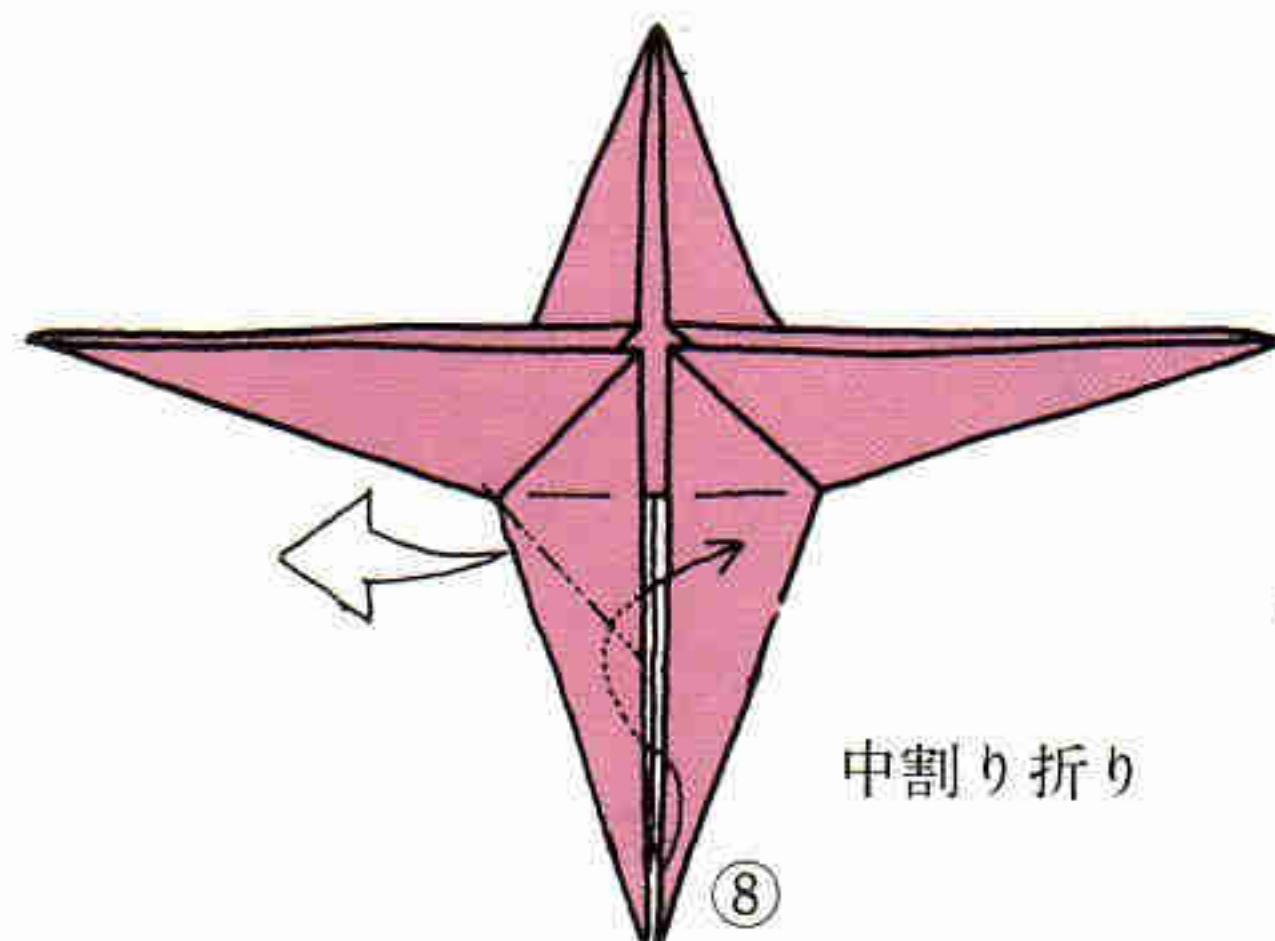

中割り折り

⑧

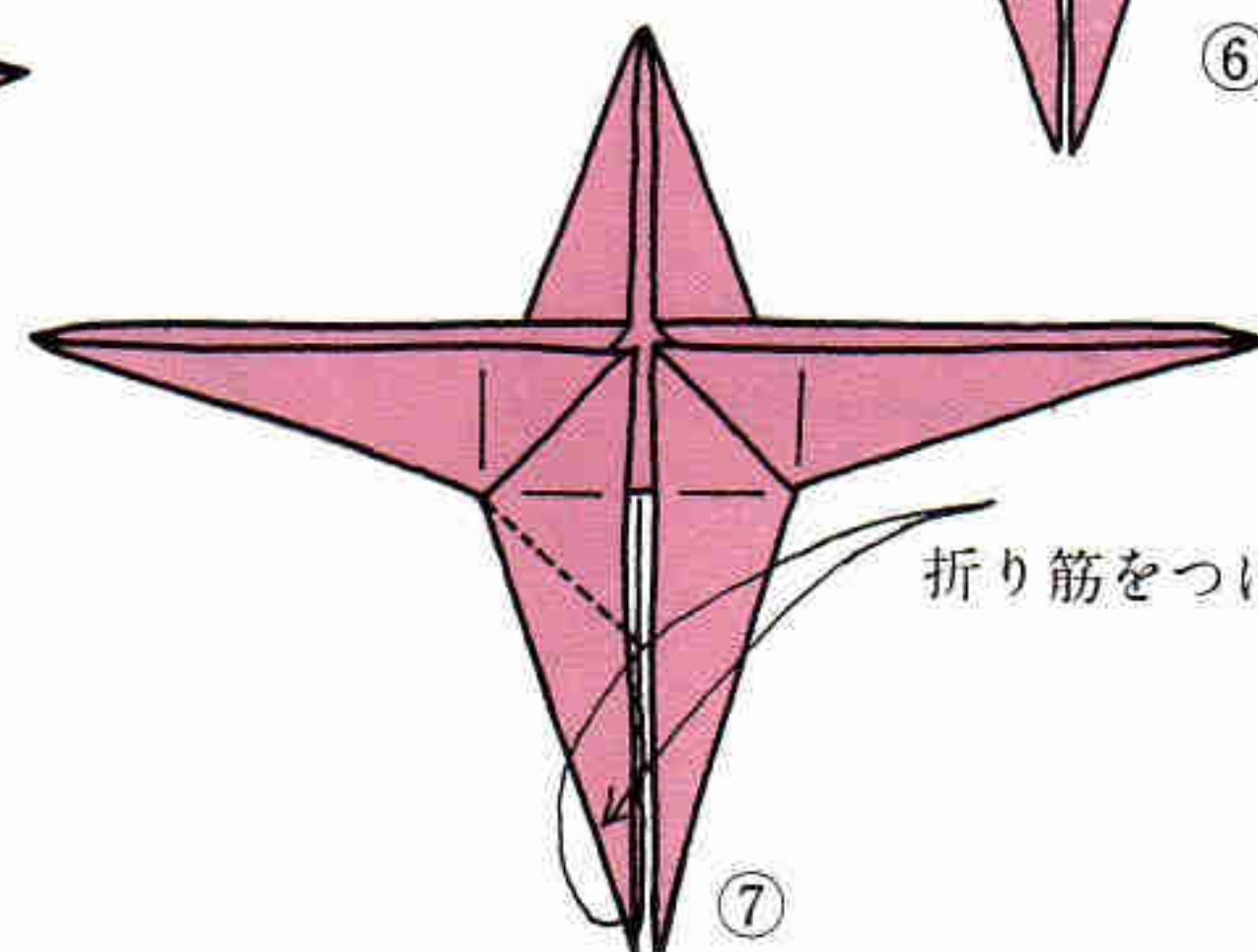

折り筋をつけて

⑦

きりん

大橋皓也

P.49の風船基本形から始めます

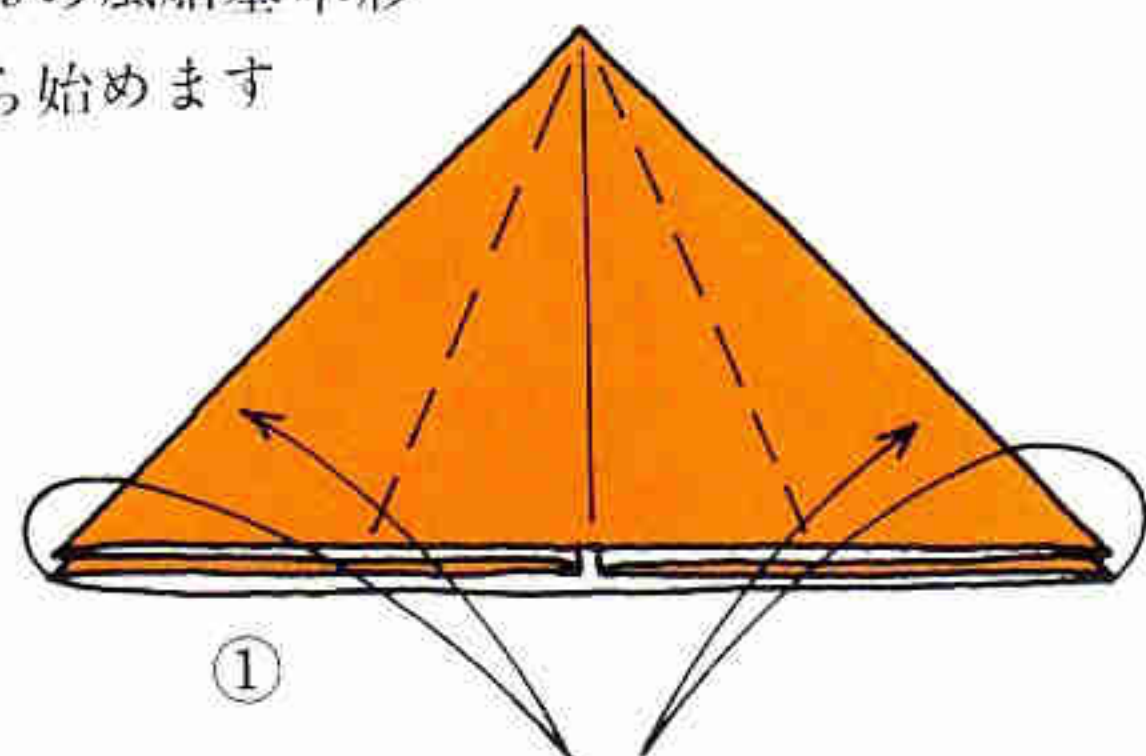

① 2枚いっしょに折り筋をつけます

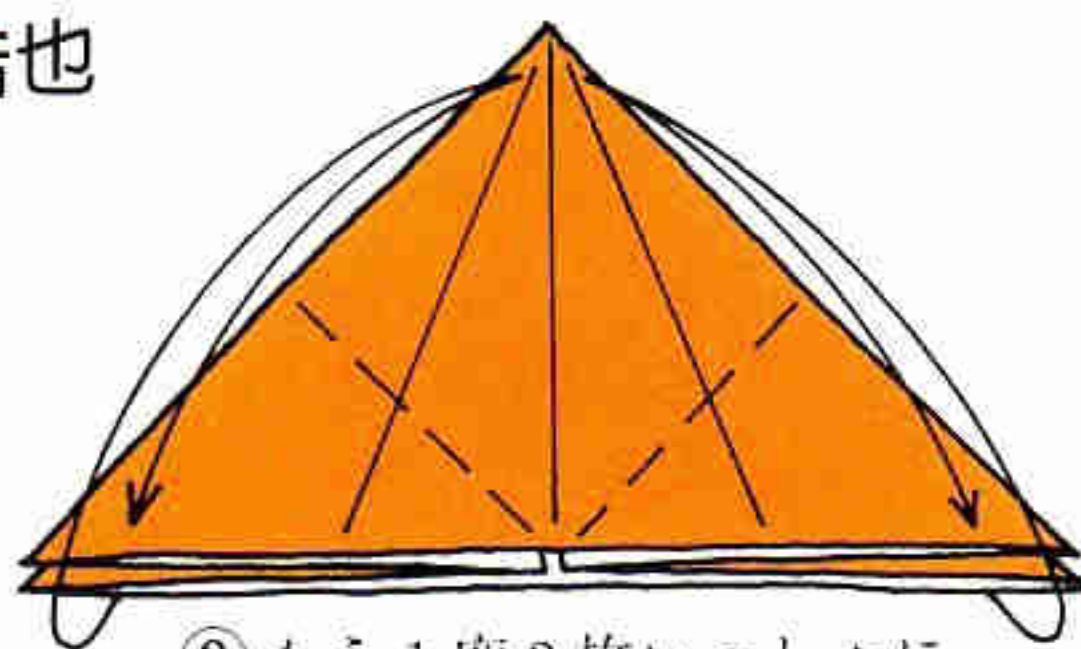

② もう1度2枚いっしょに折り筋をつけます

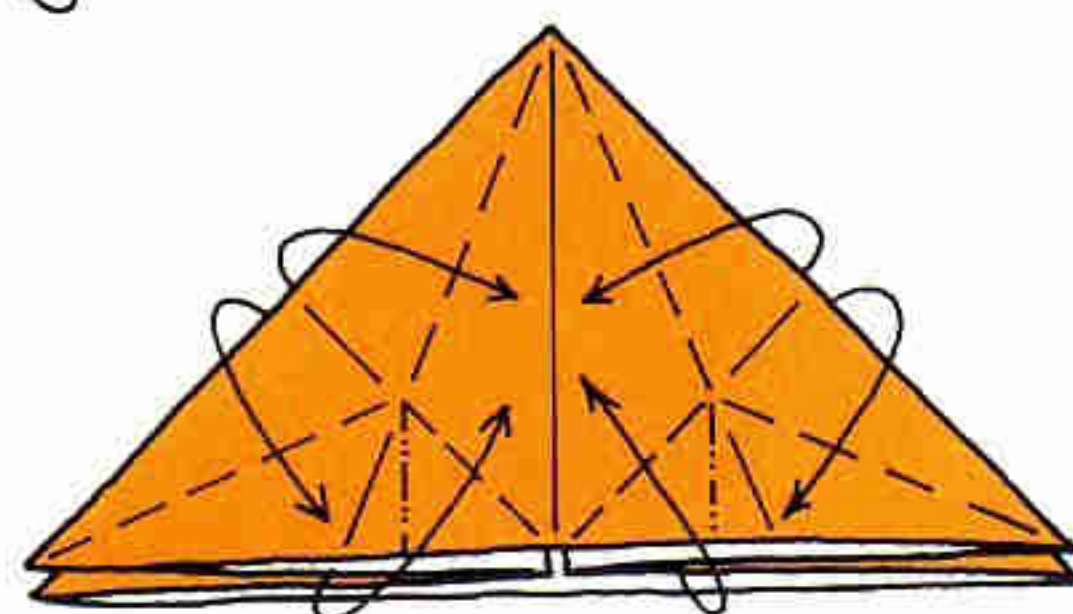

③ 上1枚だけつまむようにして折りたたみます

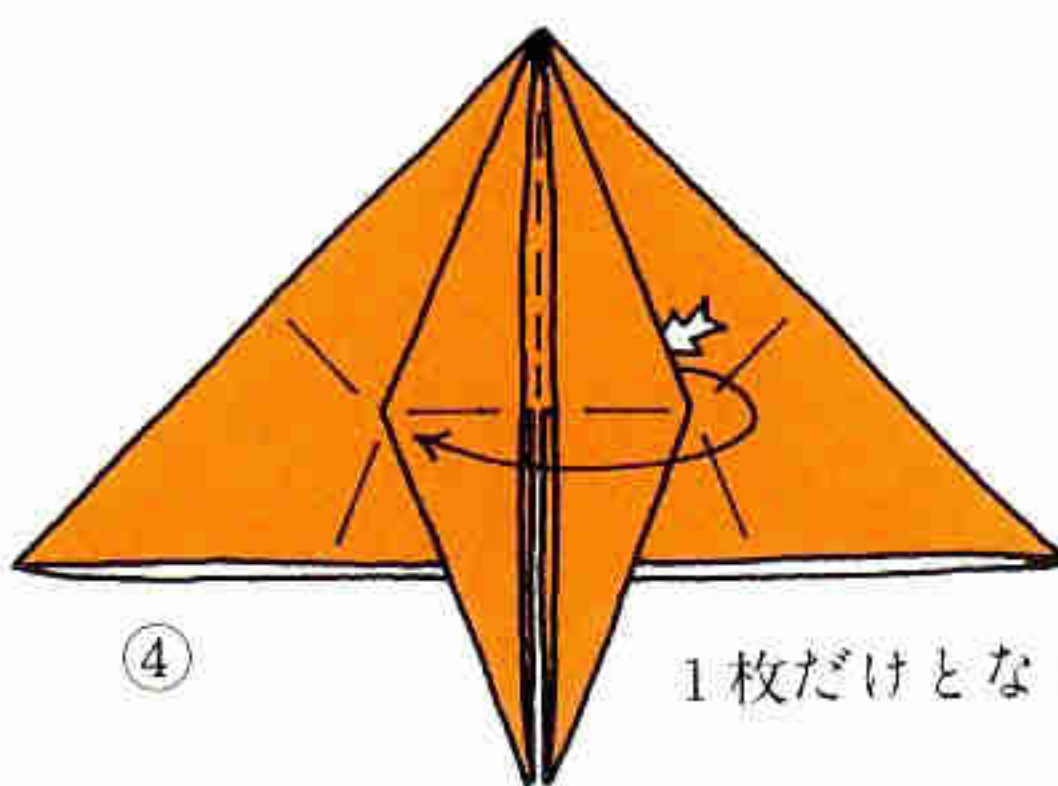

④ 1枚だけとなりへ折ります

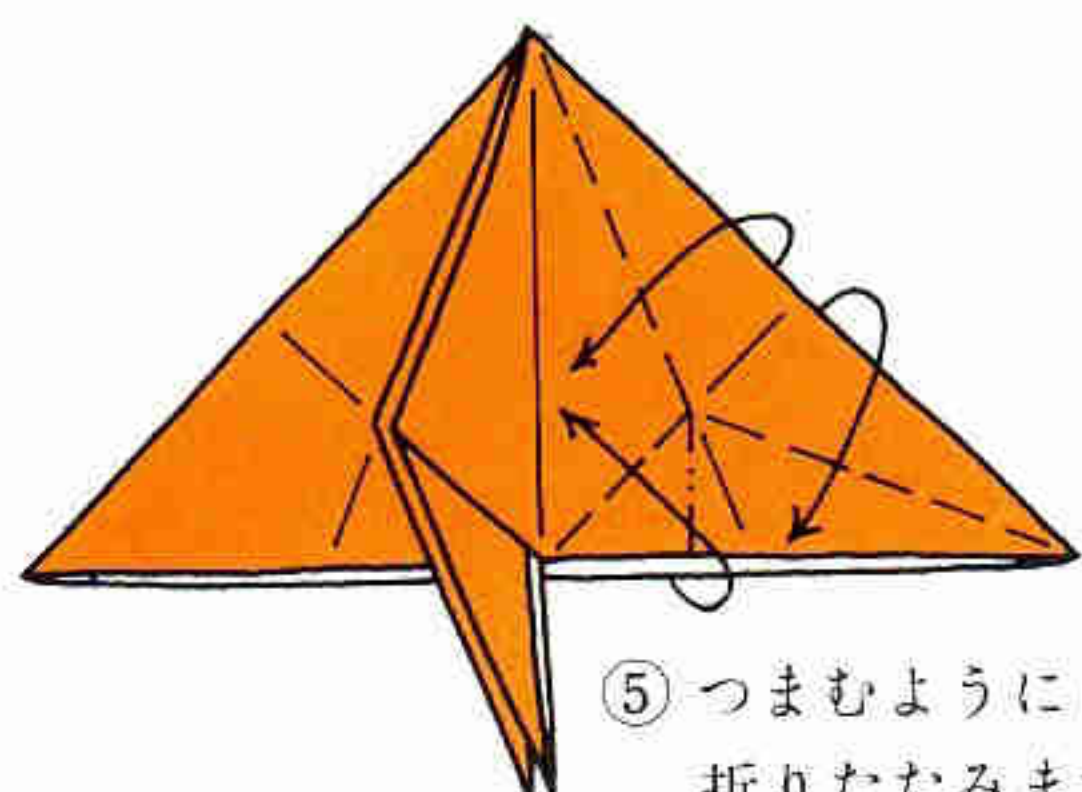

⑤ つまむようにして折りたたみます

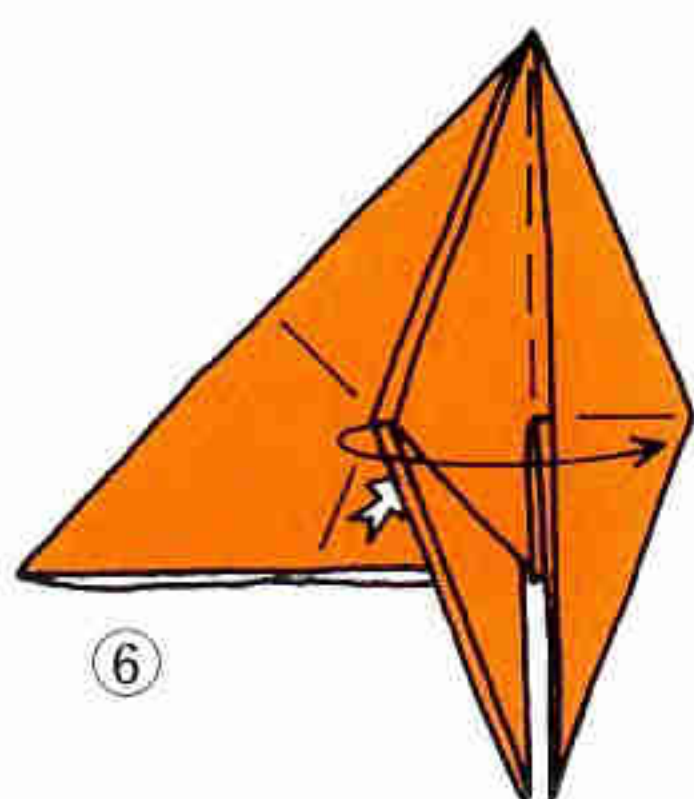

⑥ 2枚いっしょにもどします

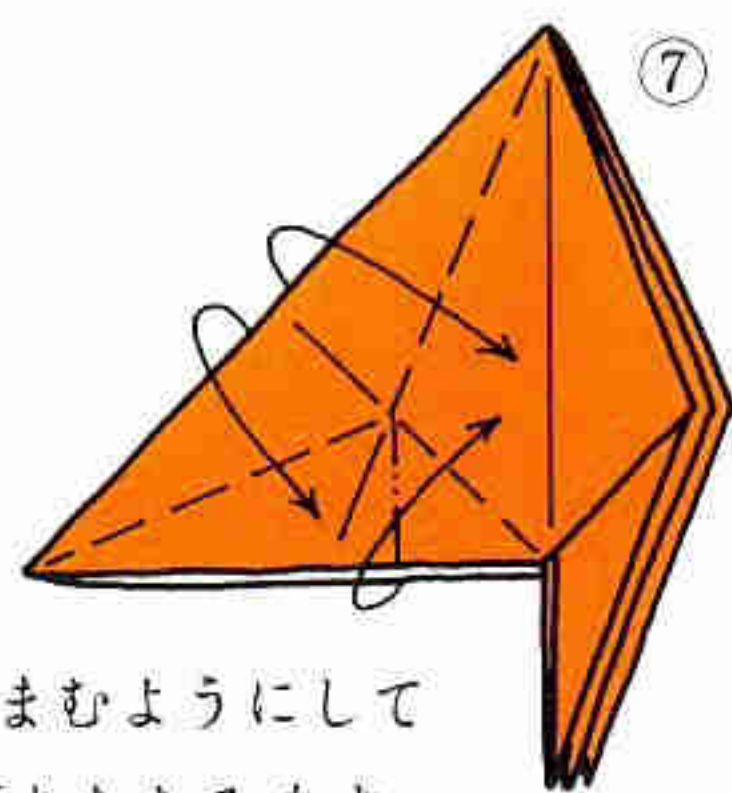

⑦ つまむようにして折りたたみます

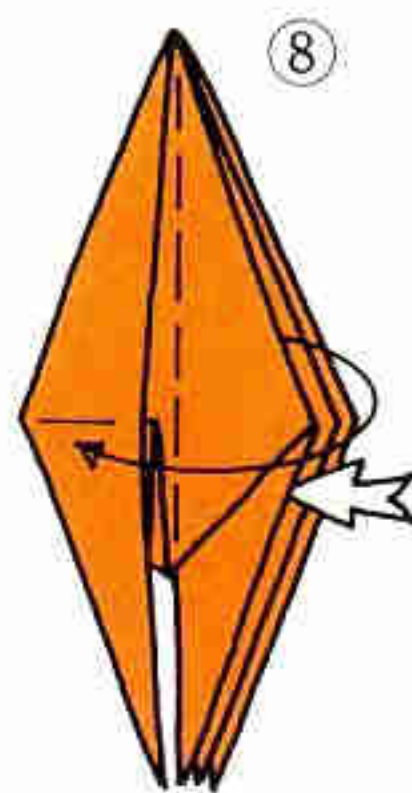

⑧ 1枚だけもどします

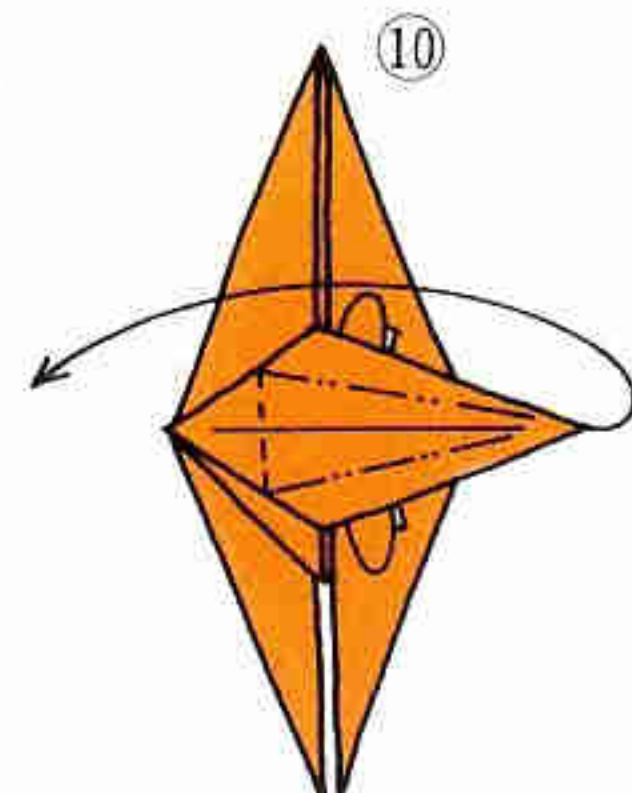
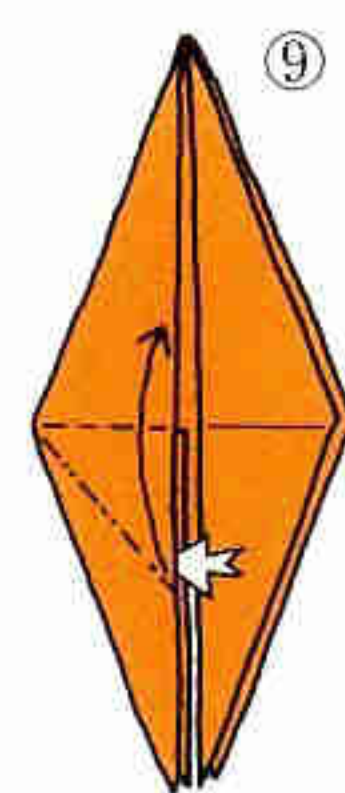

⑩ 開いてつぶします



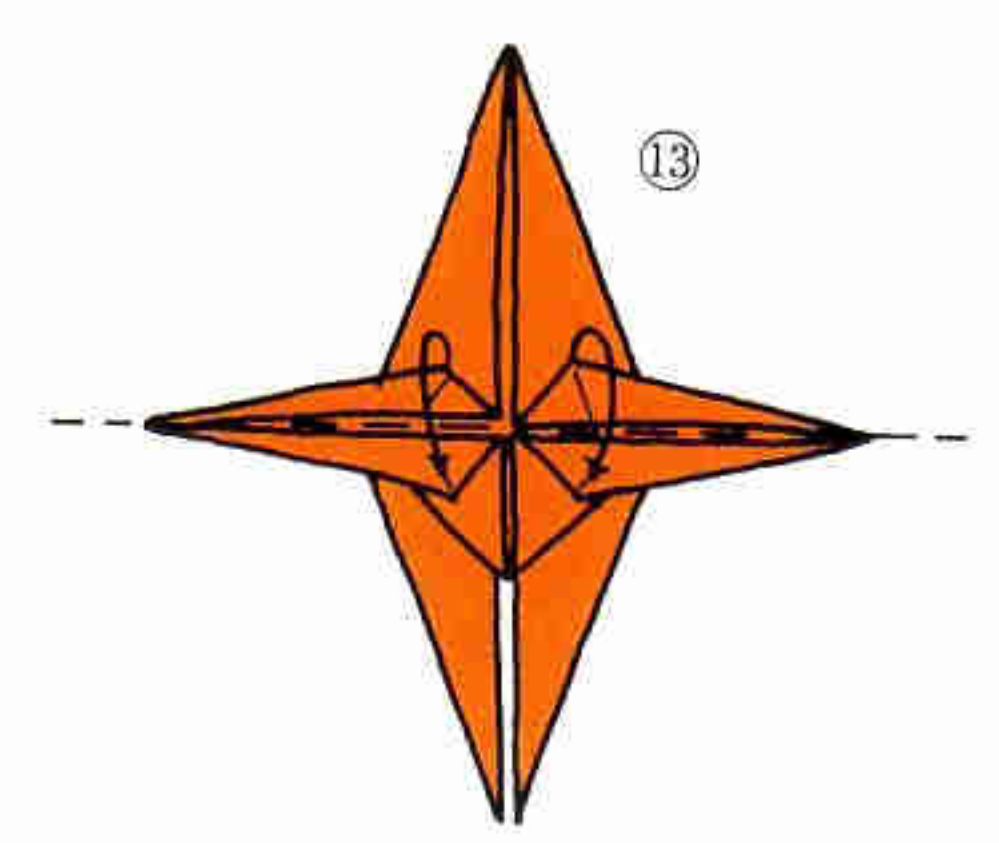
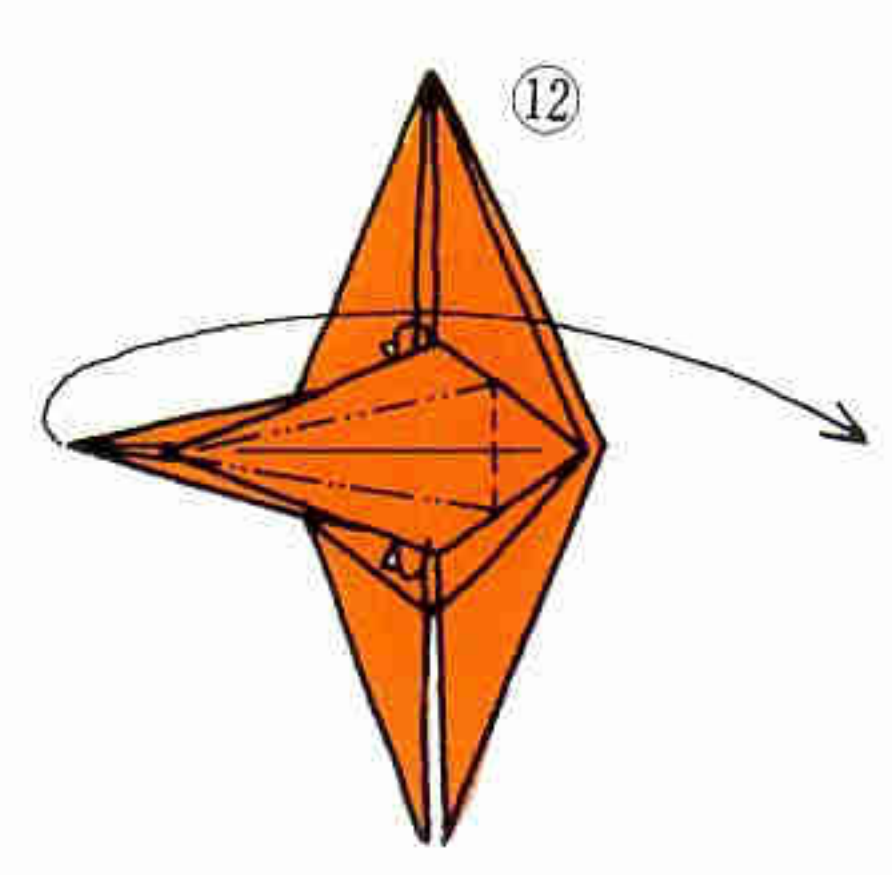
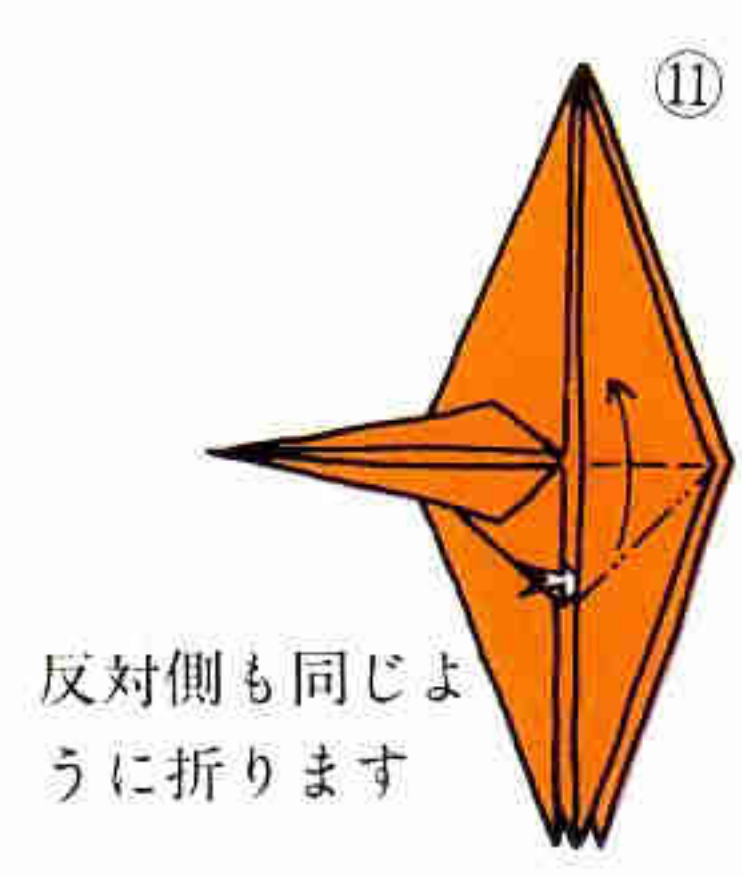
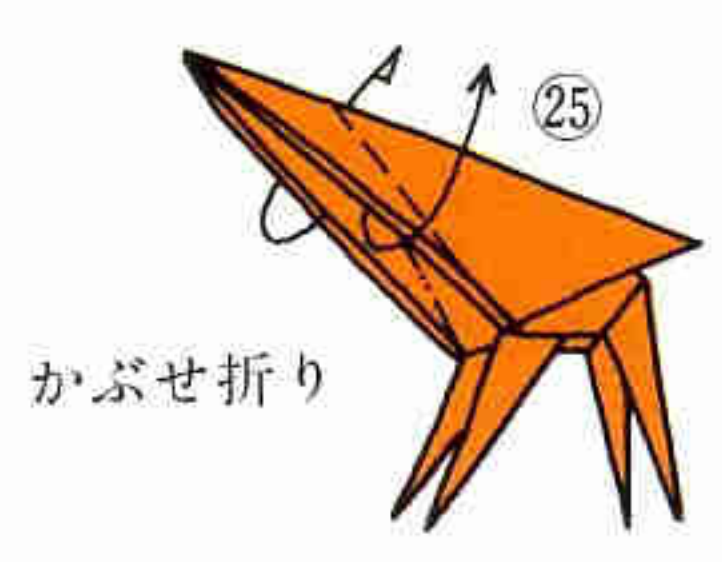
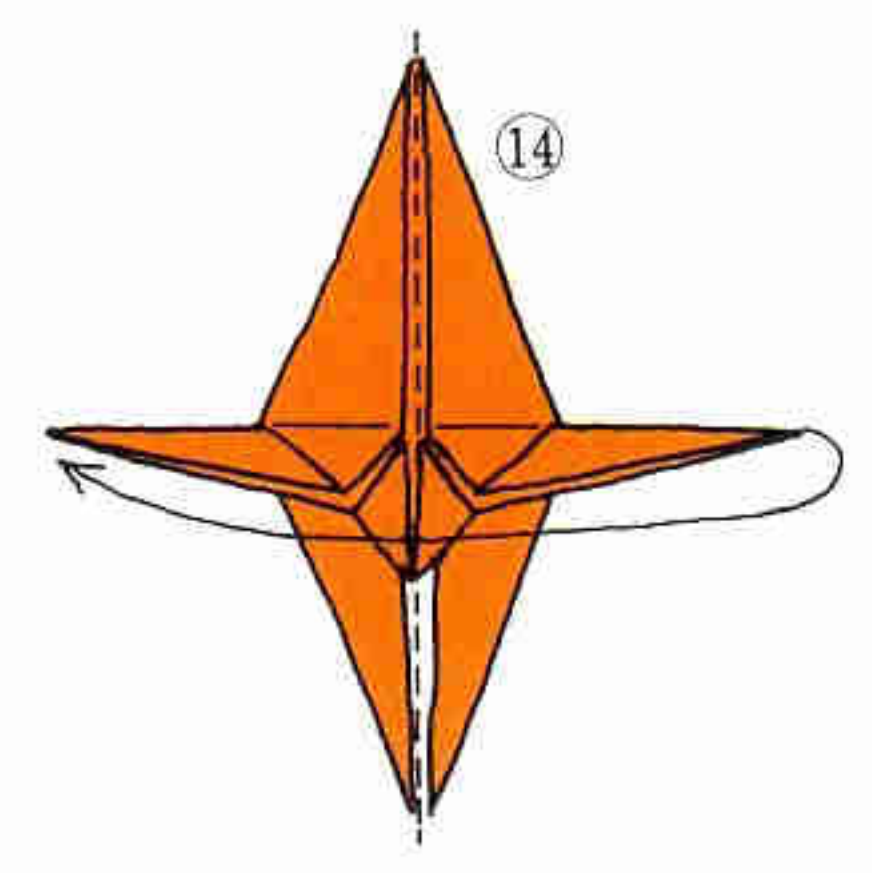
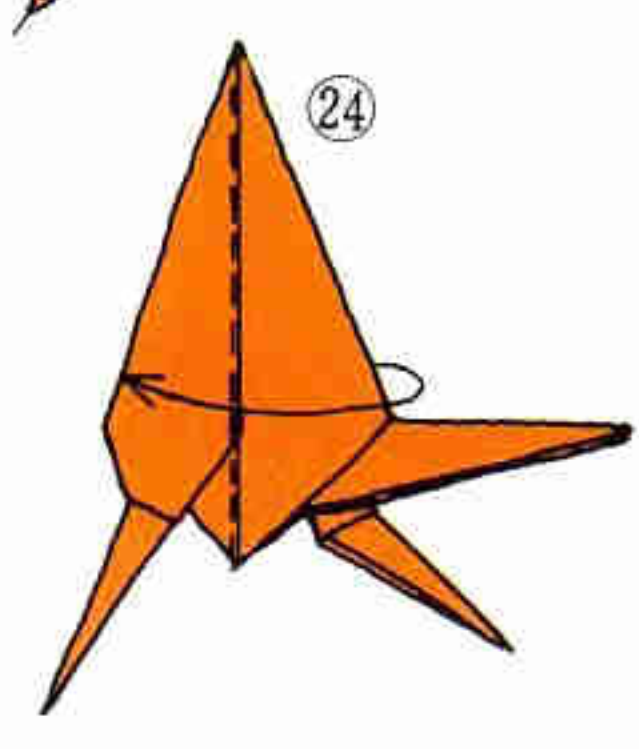
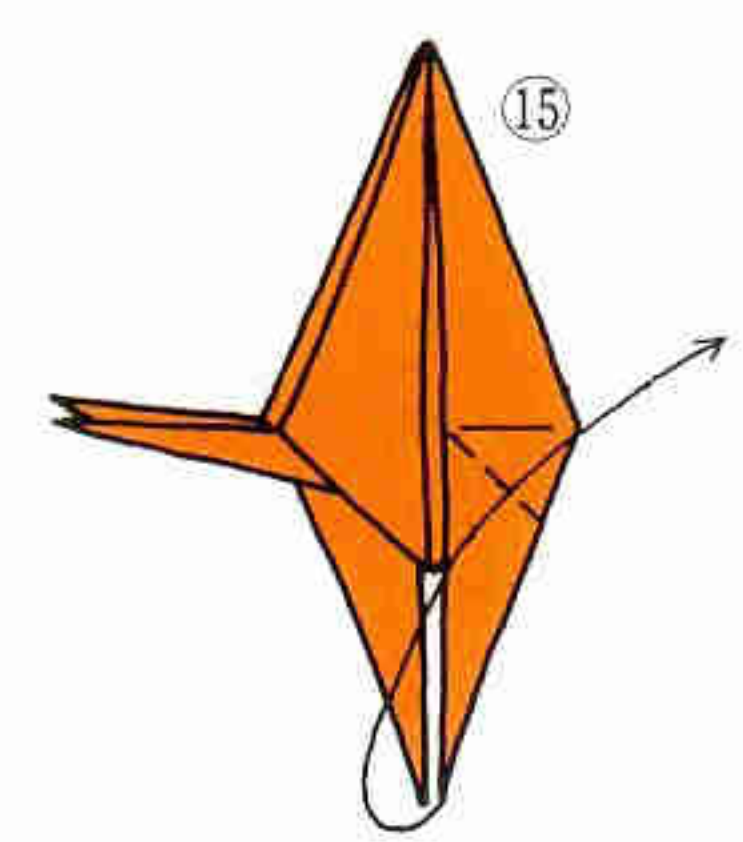
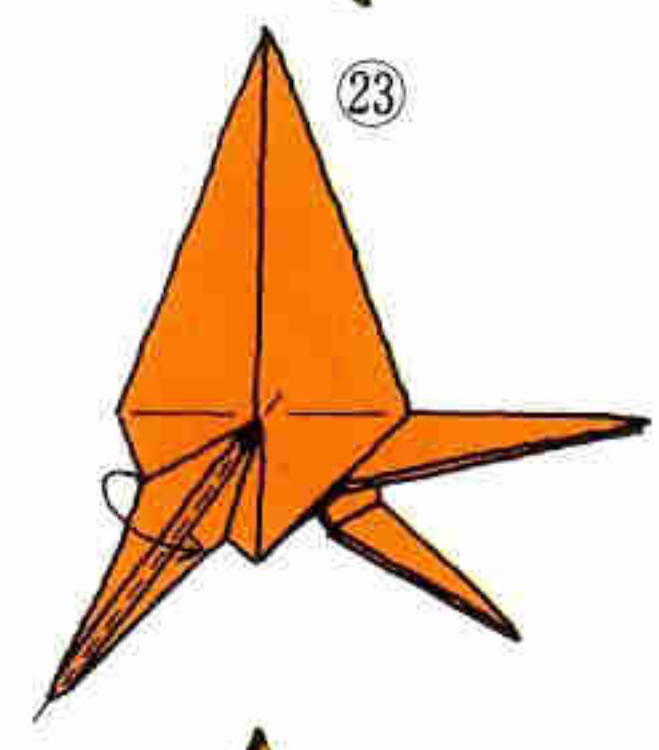
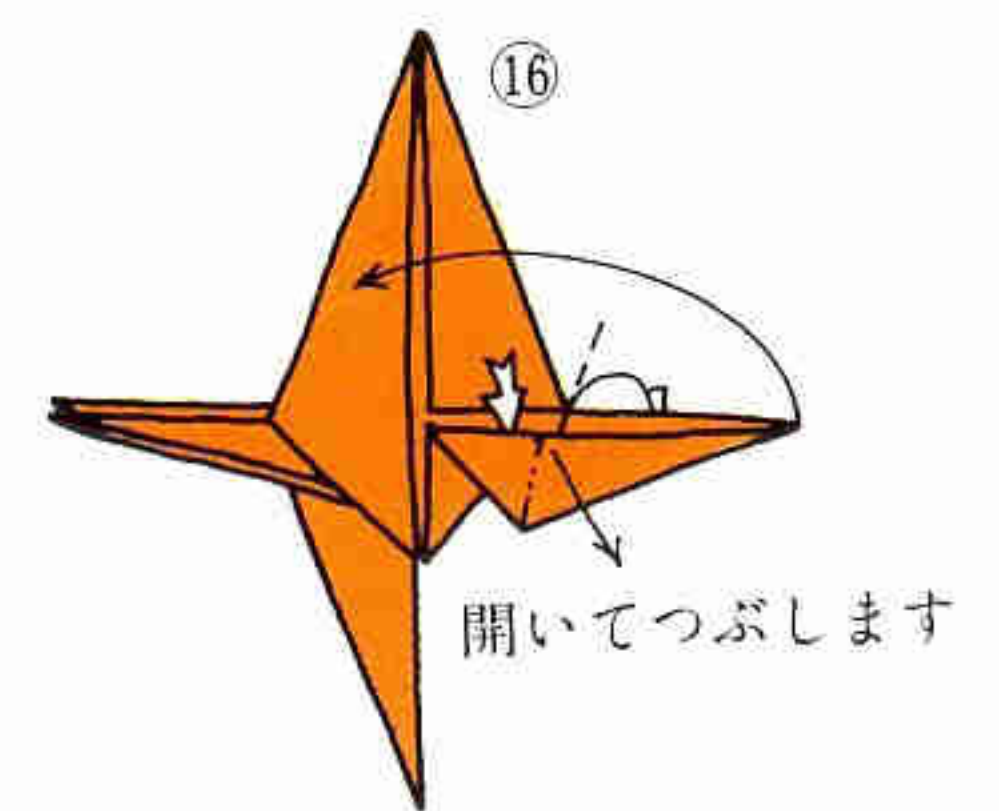
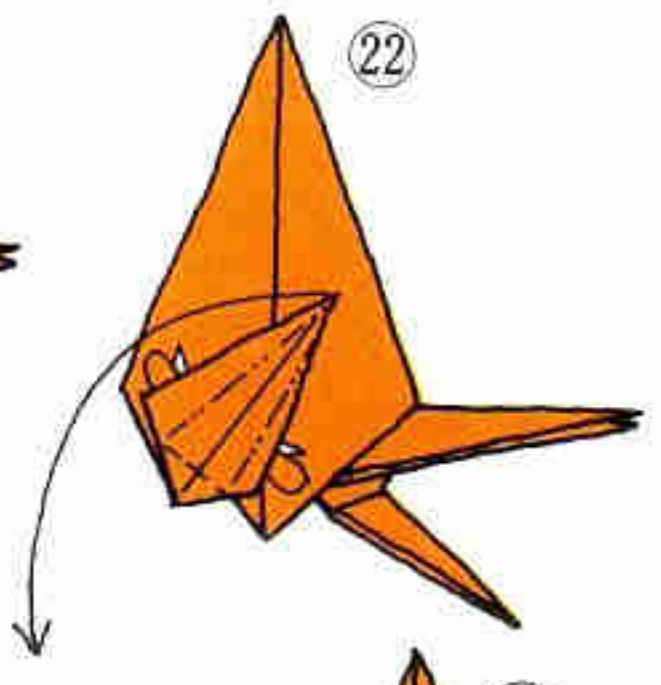
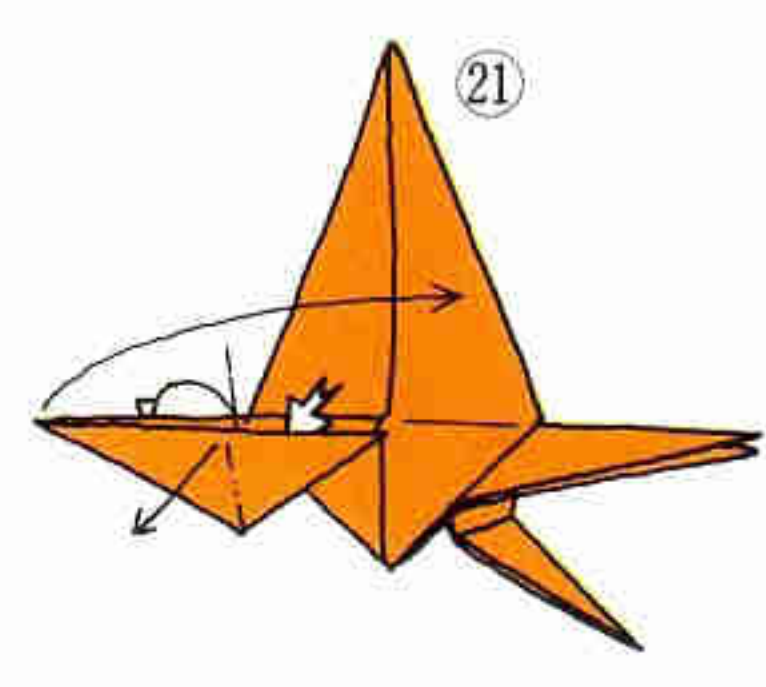
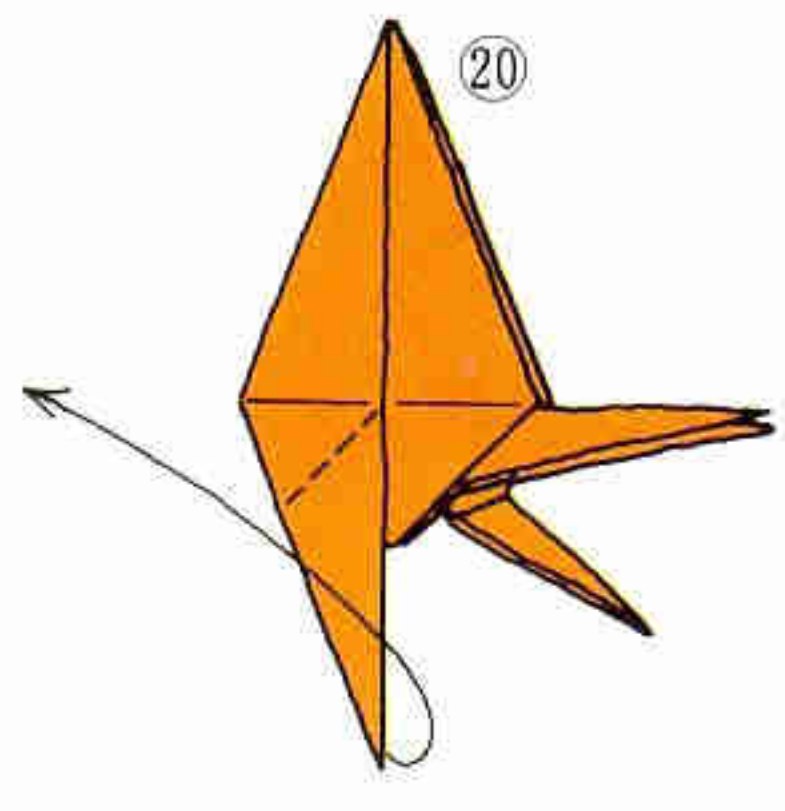
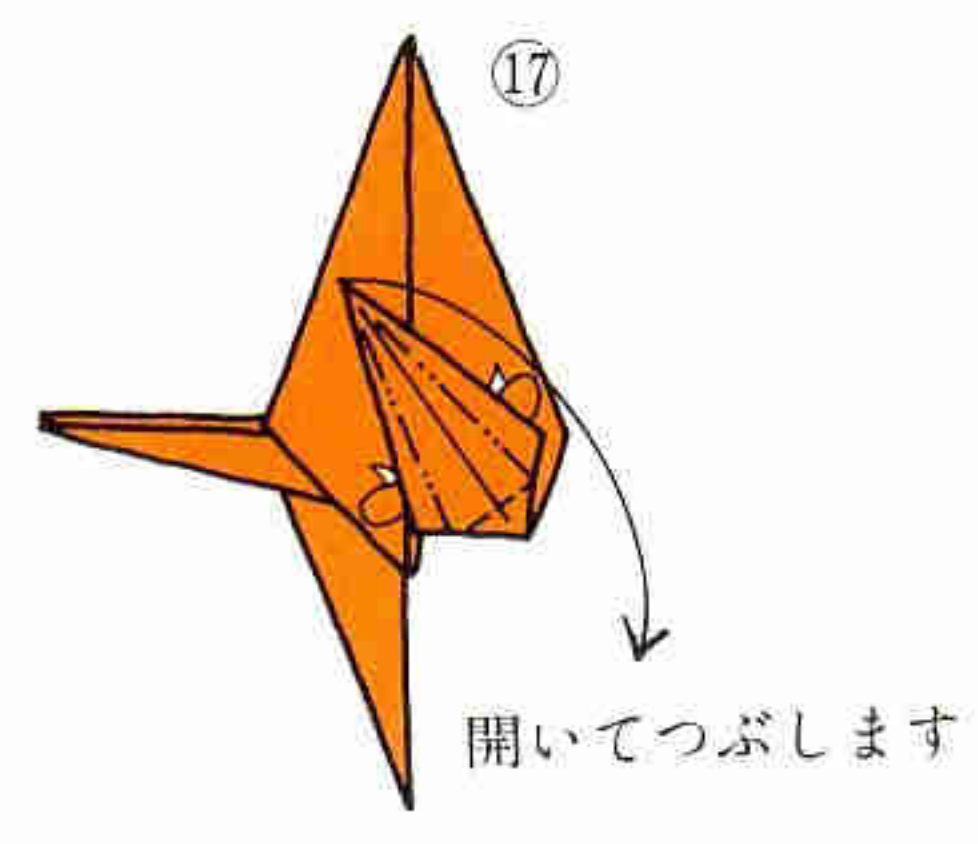
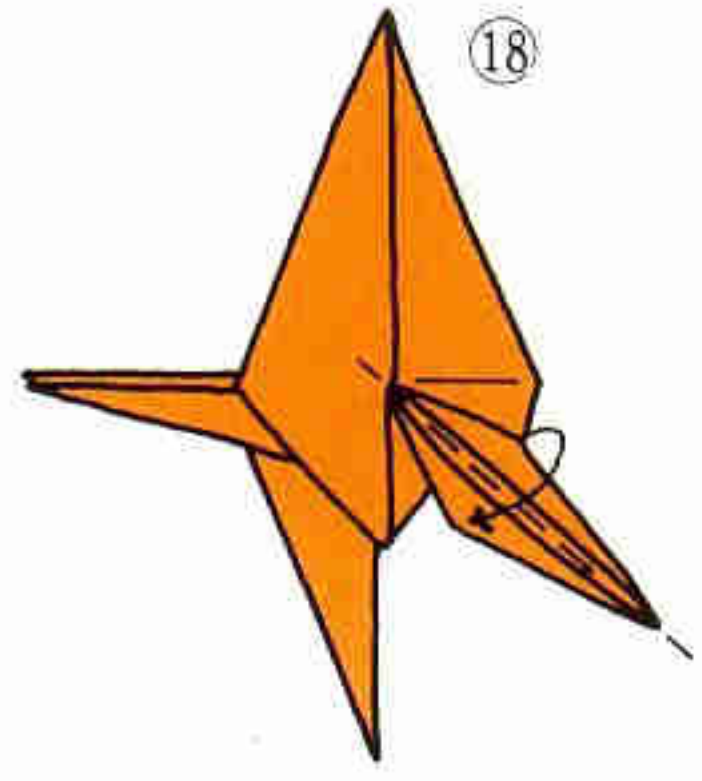
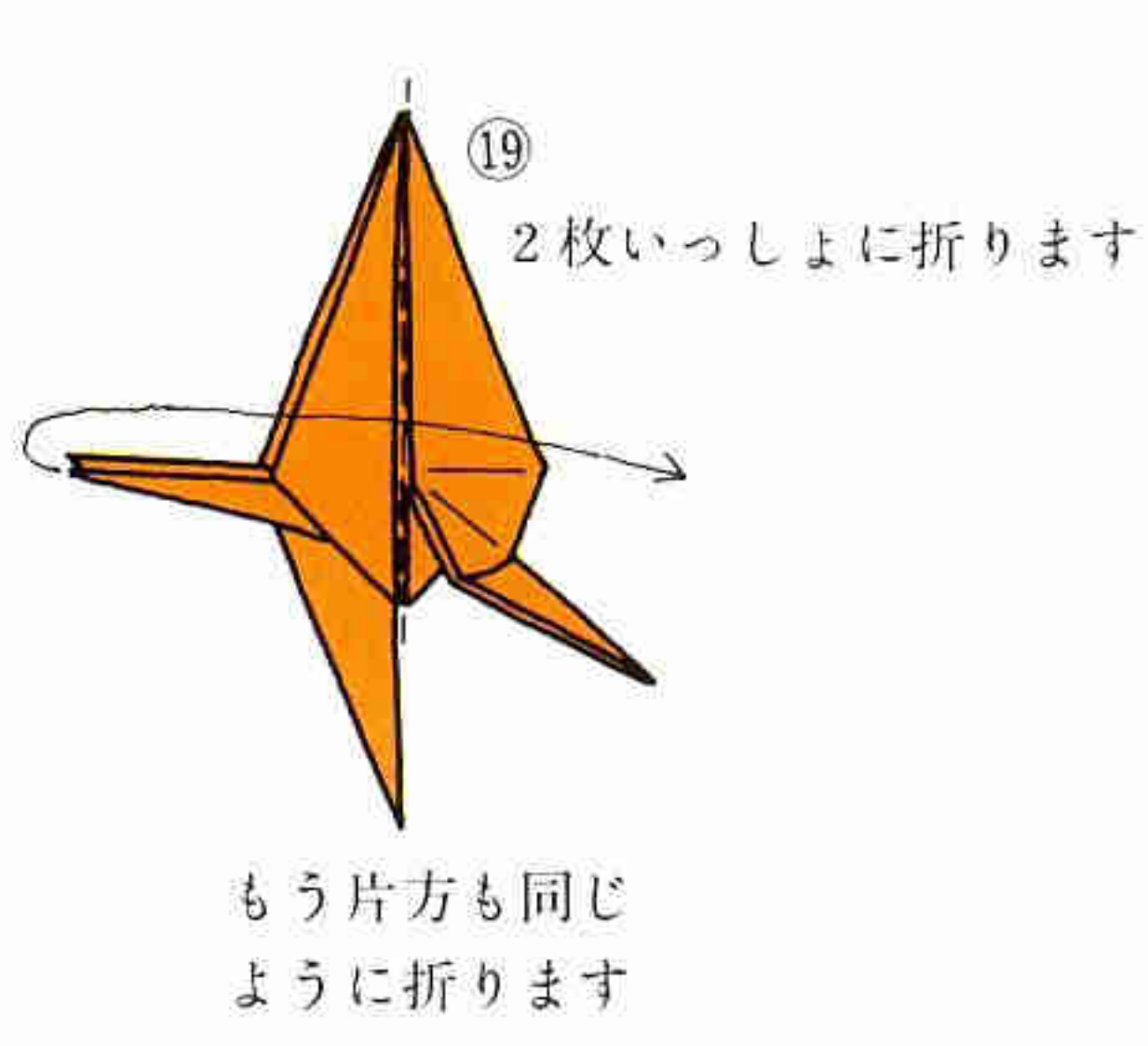

わに

笠原邦彦

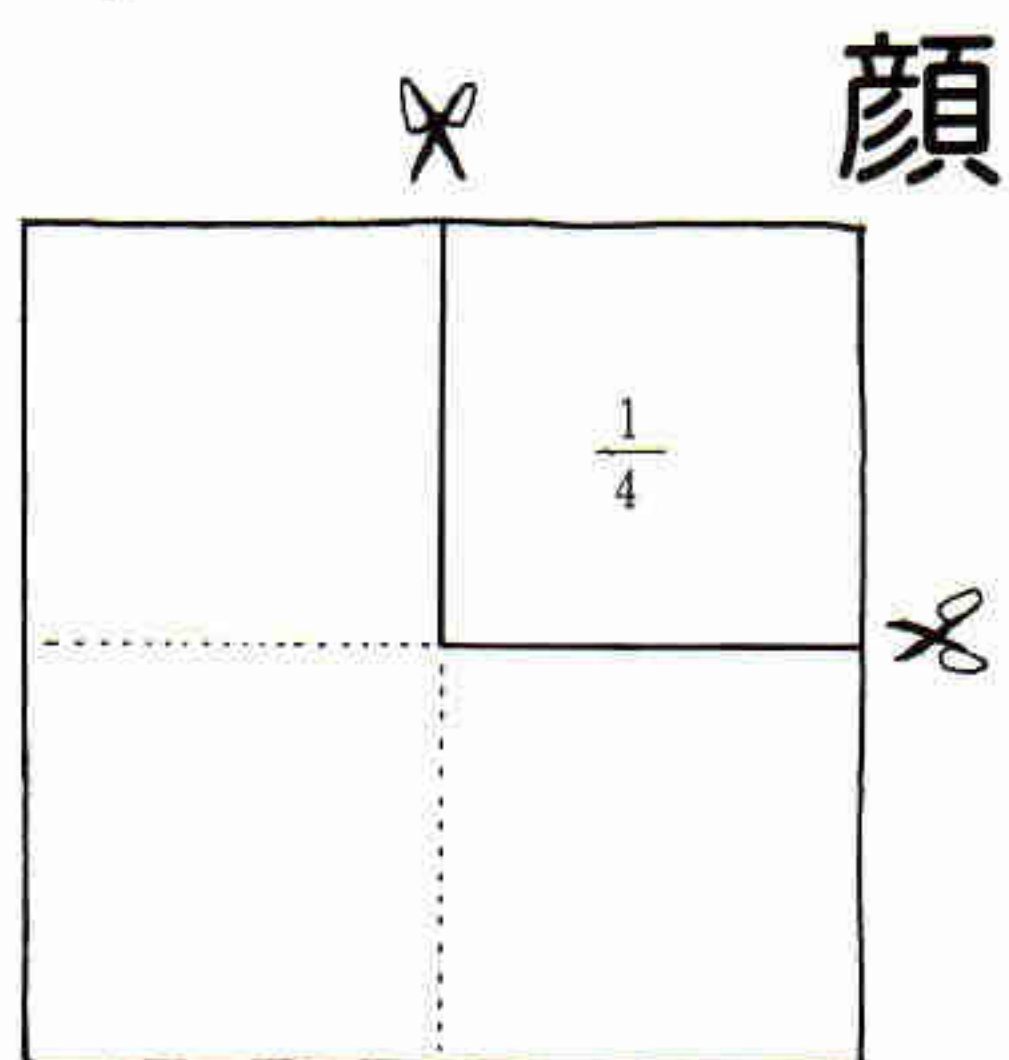

① 顔は胴体の1/4の大きさの紙で折ります

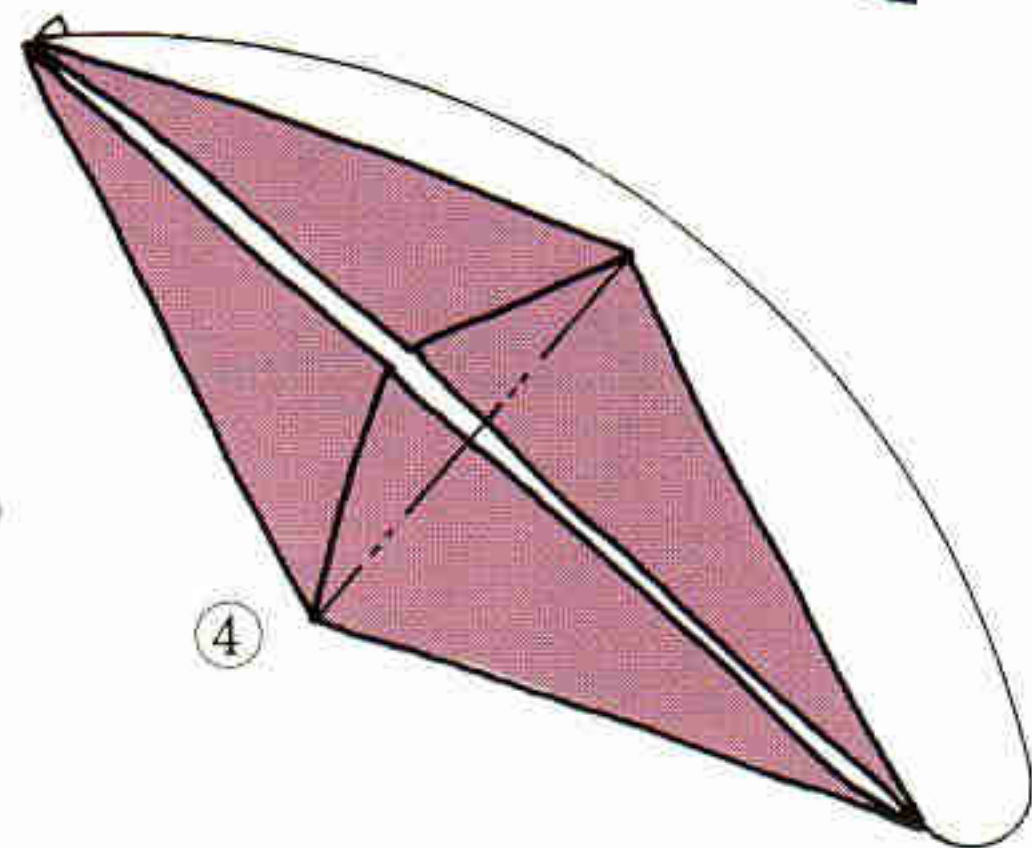
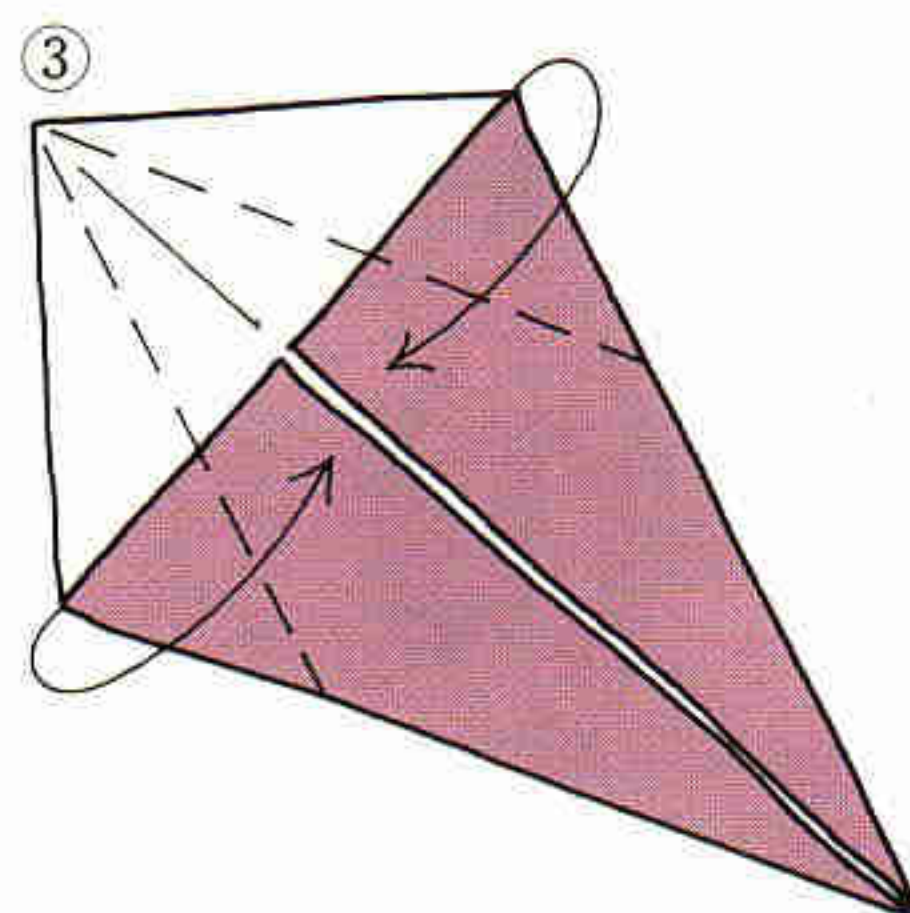
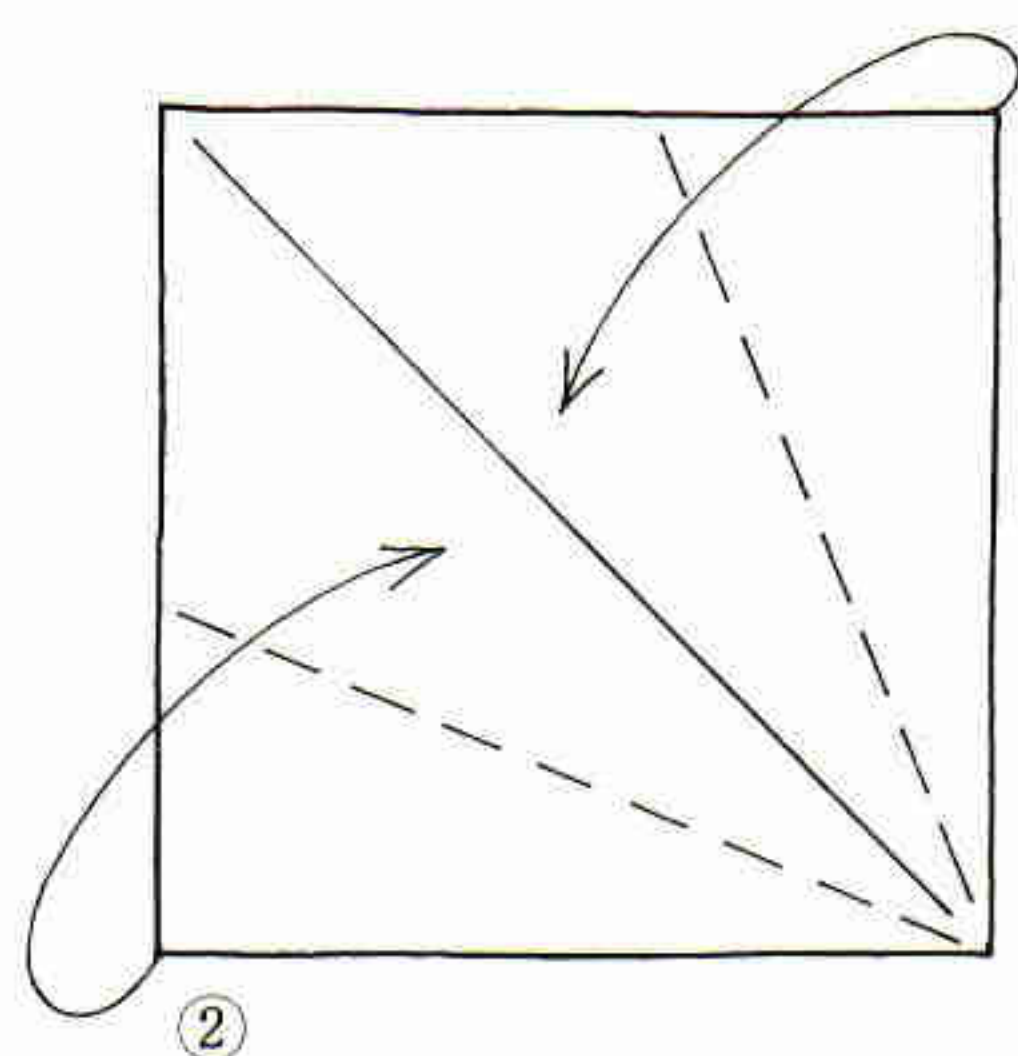

先を開いて折り直します



⑤

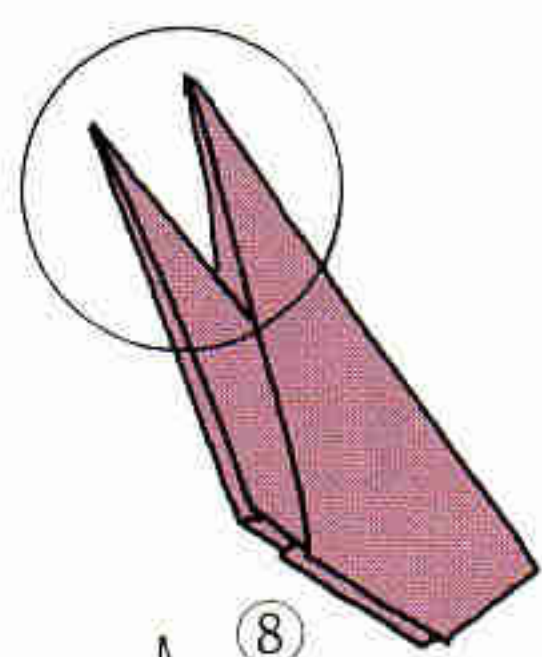

⑧

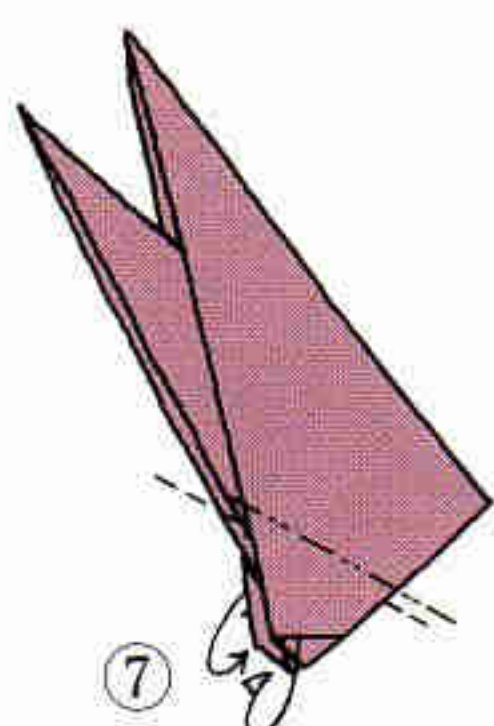

⑦

かぶせ折り

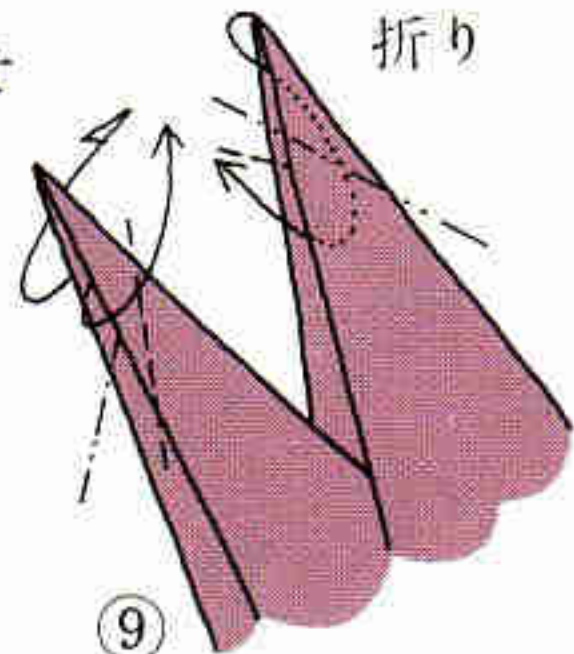

⑨

中割り折り

内側に折り込みます

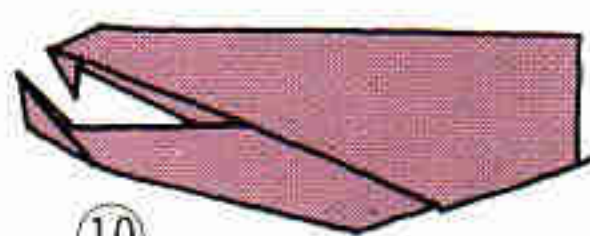

⑩

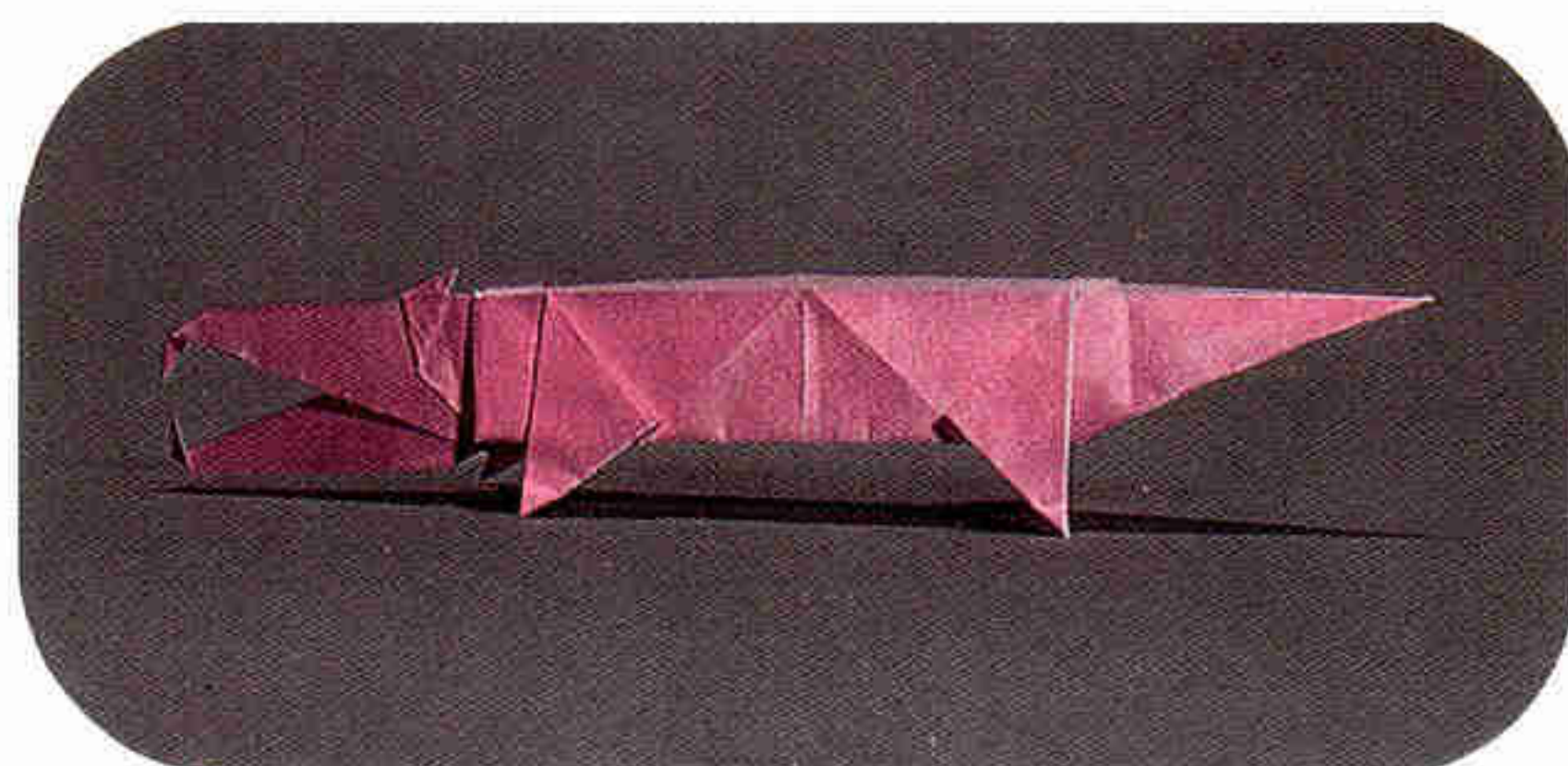

頭と胴体をのり付けしてできあがり

⑫

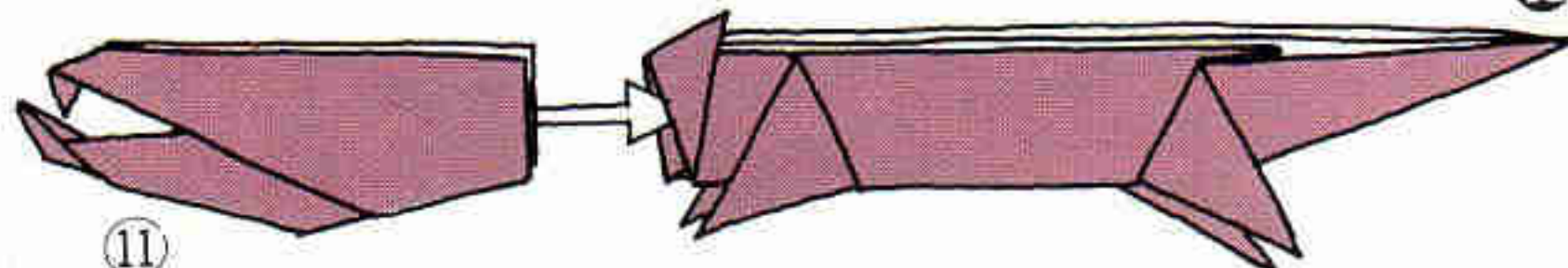

⑪

かぶせ折り



⑪

反対側も同じように折ります

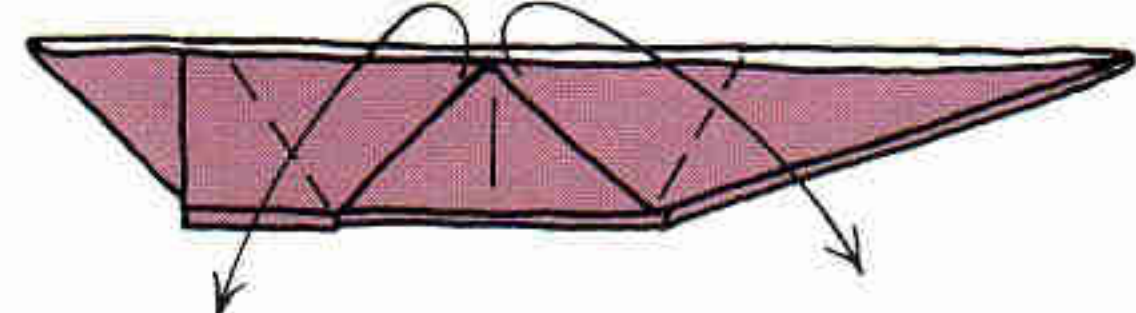

⑩

胴体

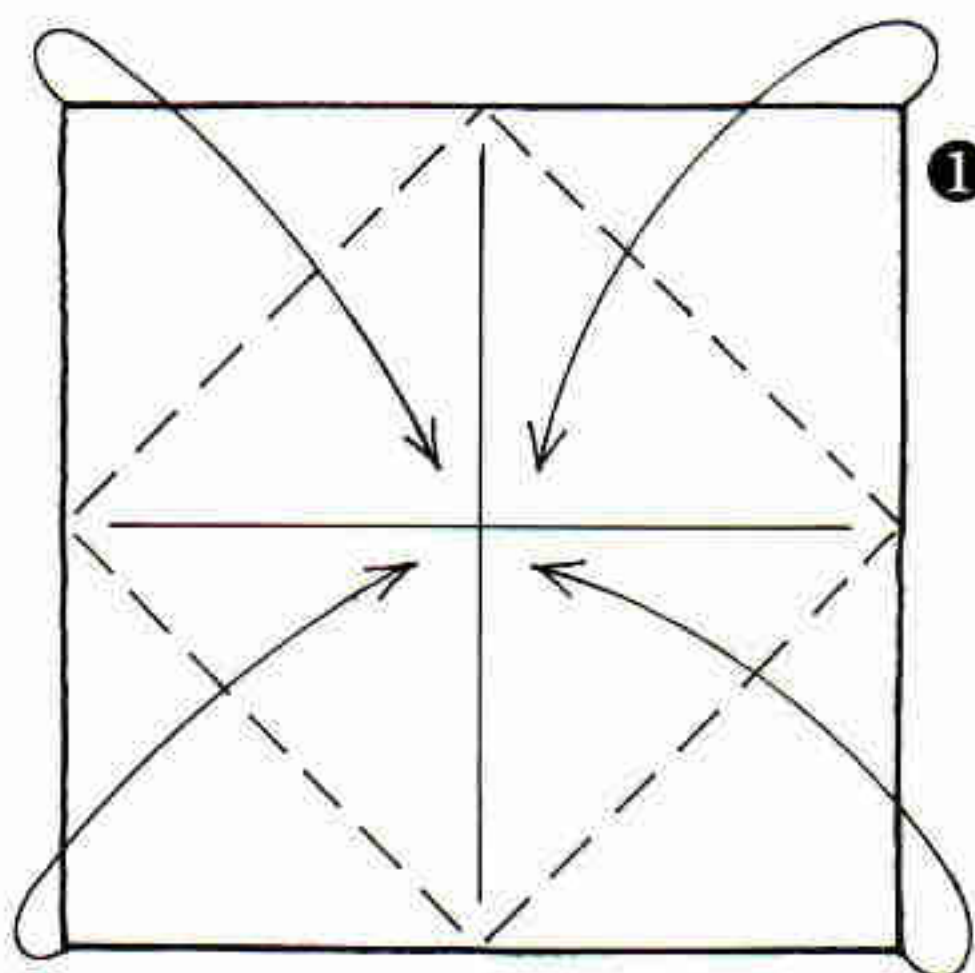

ざぶとん折り

②

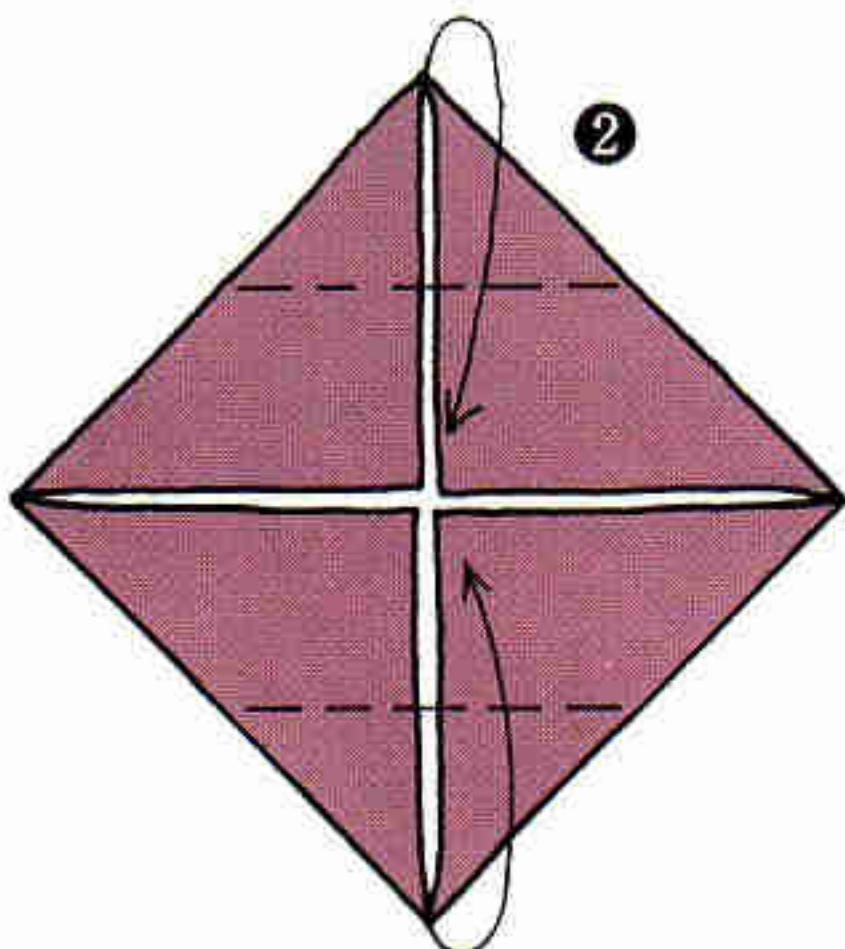

④

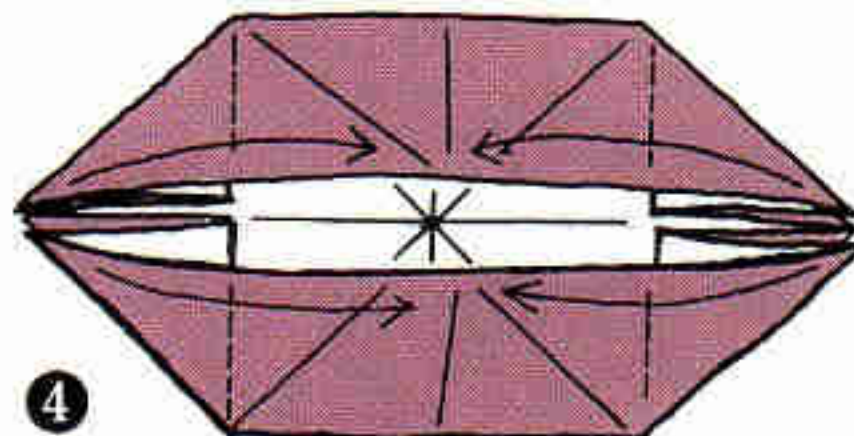

③

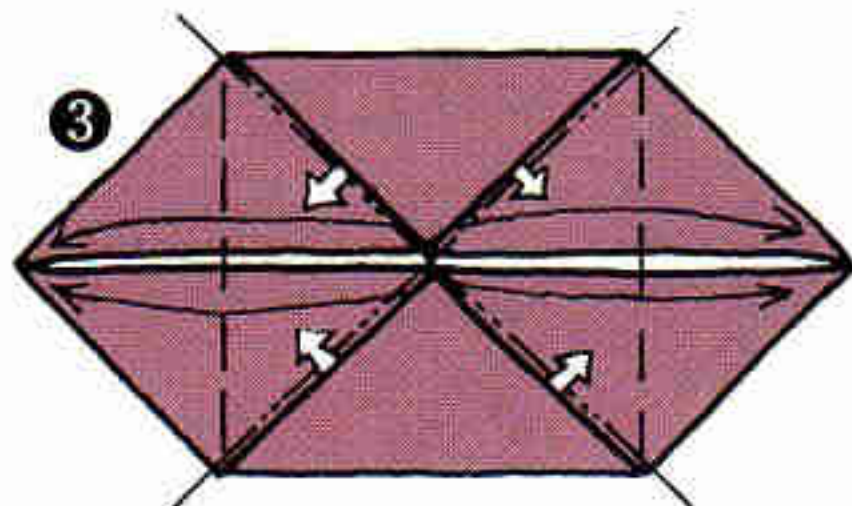

⑤

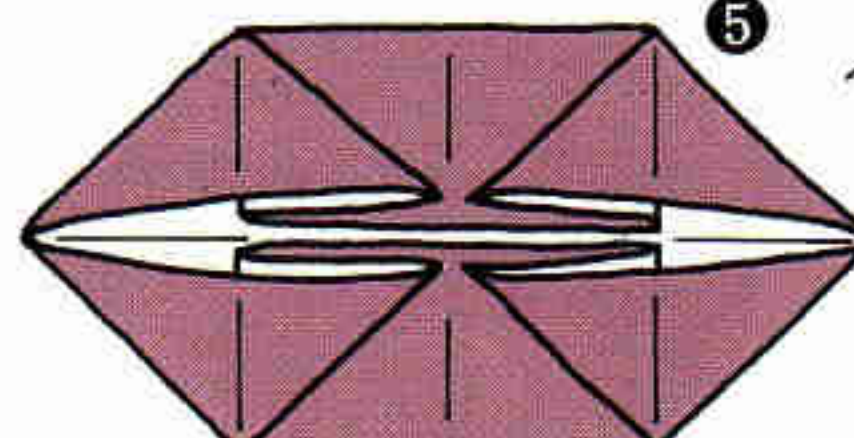

⑥

内側にある角を引き出しながら、折り線のおりに折ります



へび 千野利雄

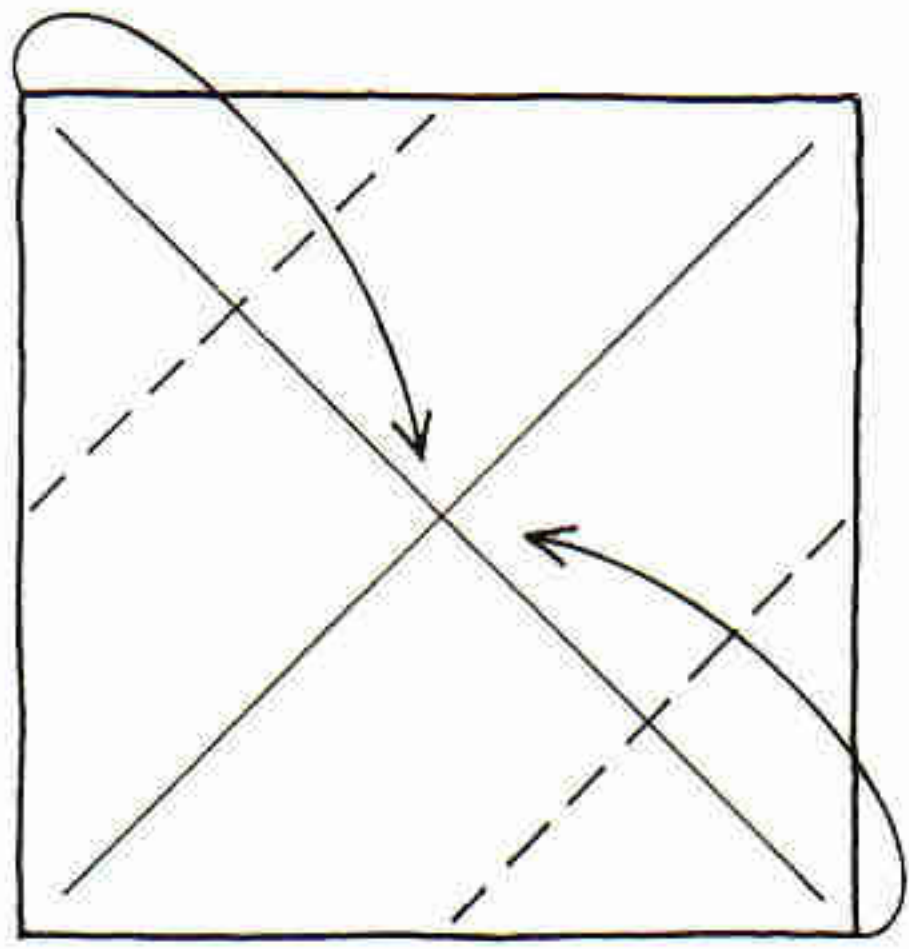

①

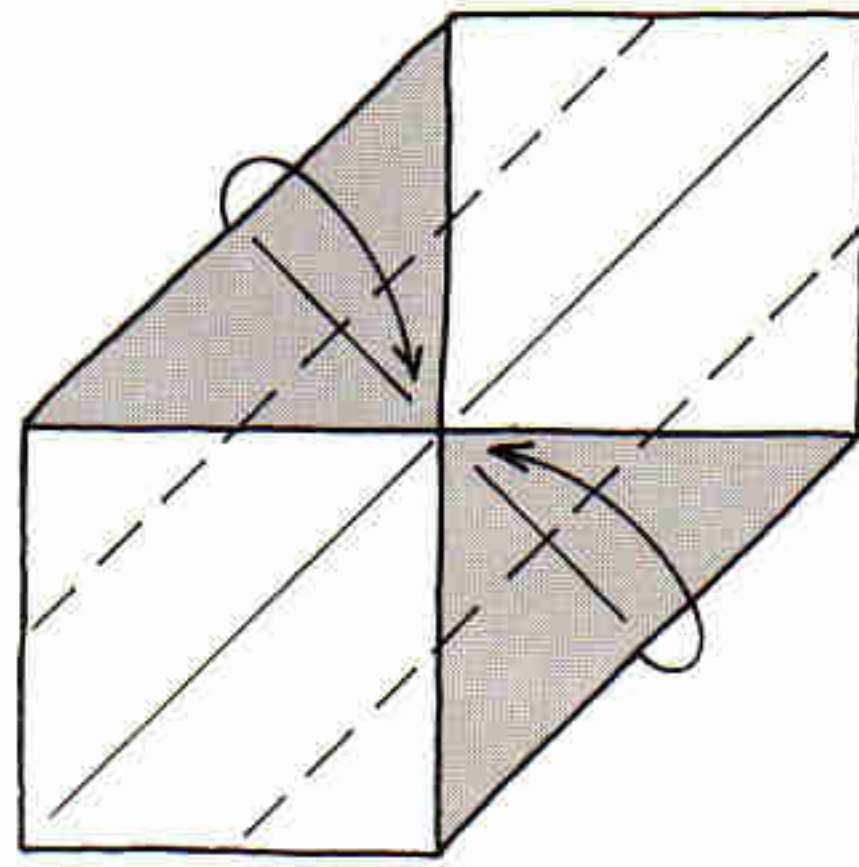

②

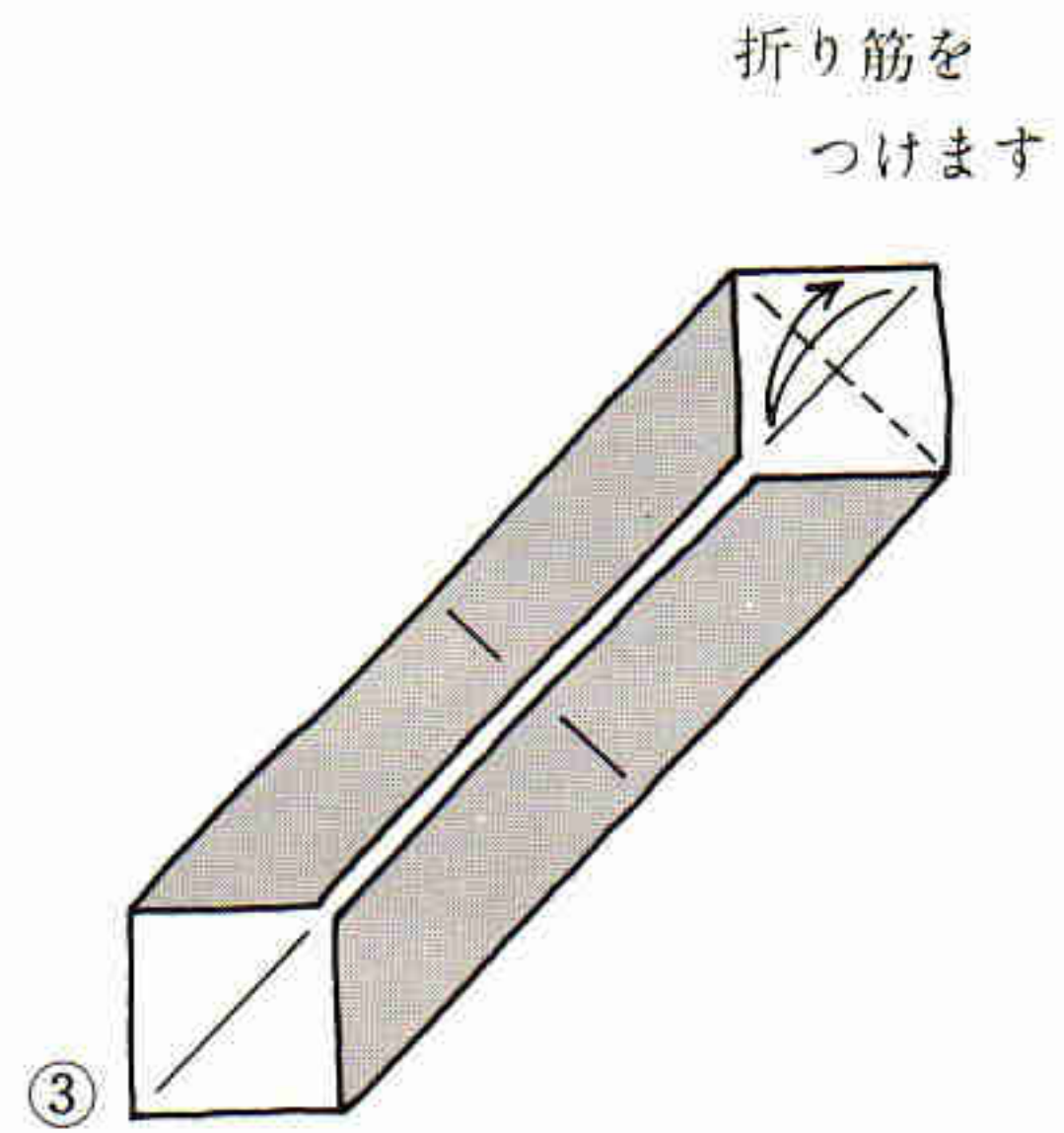

③

目を書いてできあがり

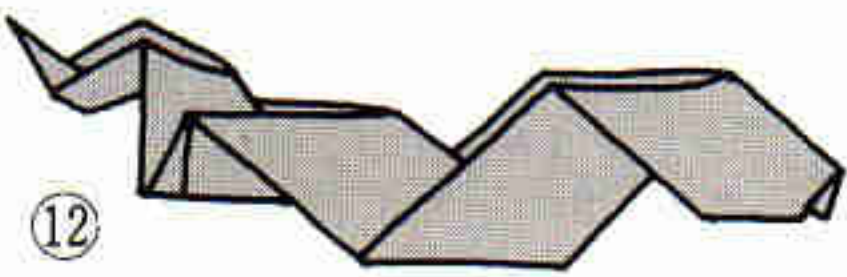
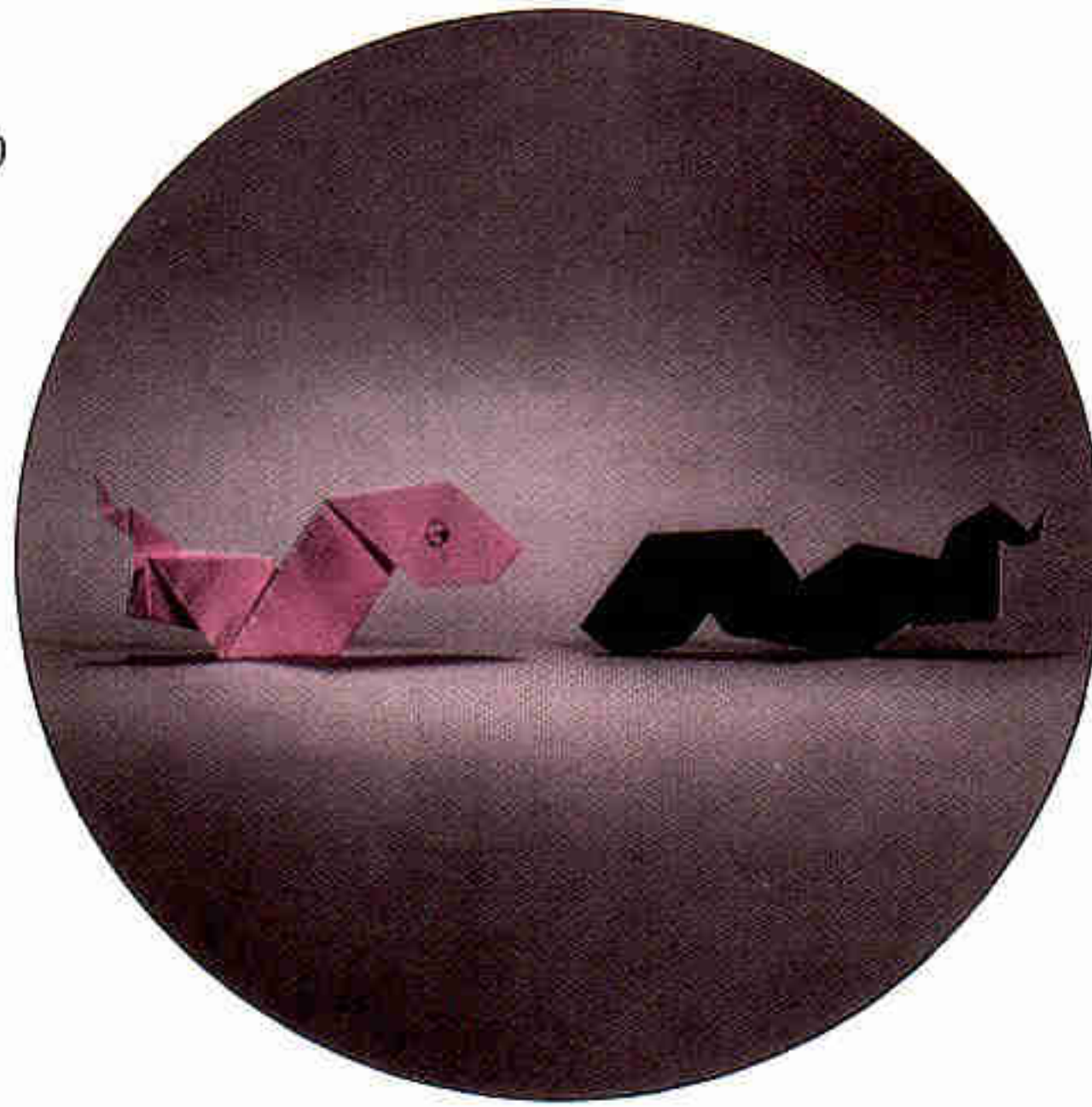

⑫

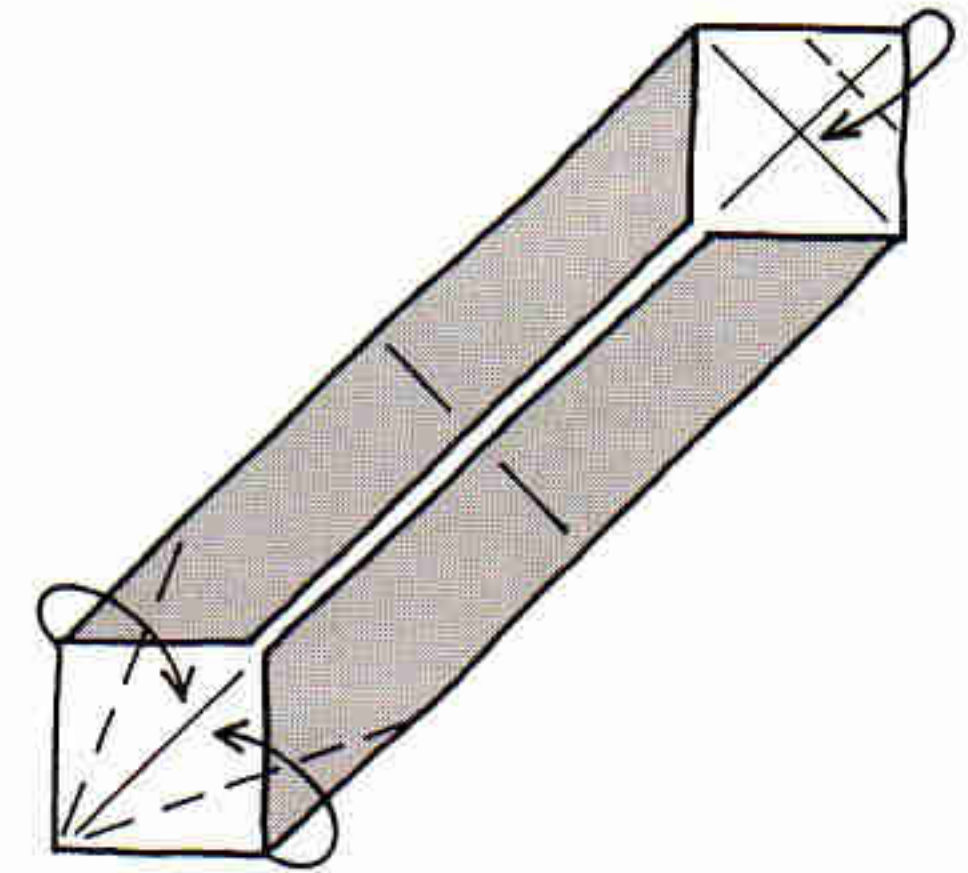

④

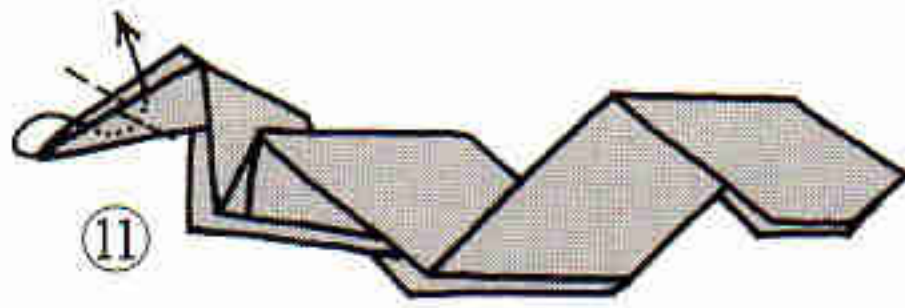

⑪

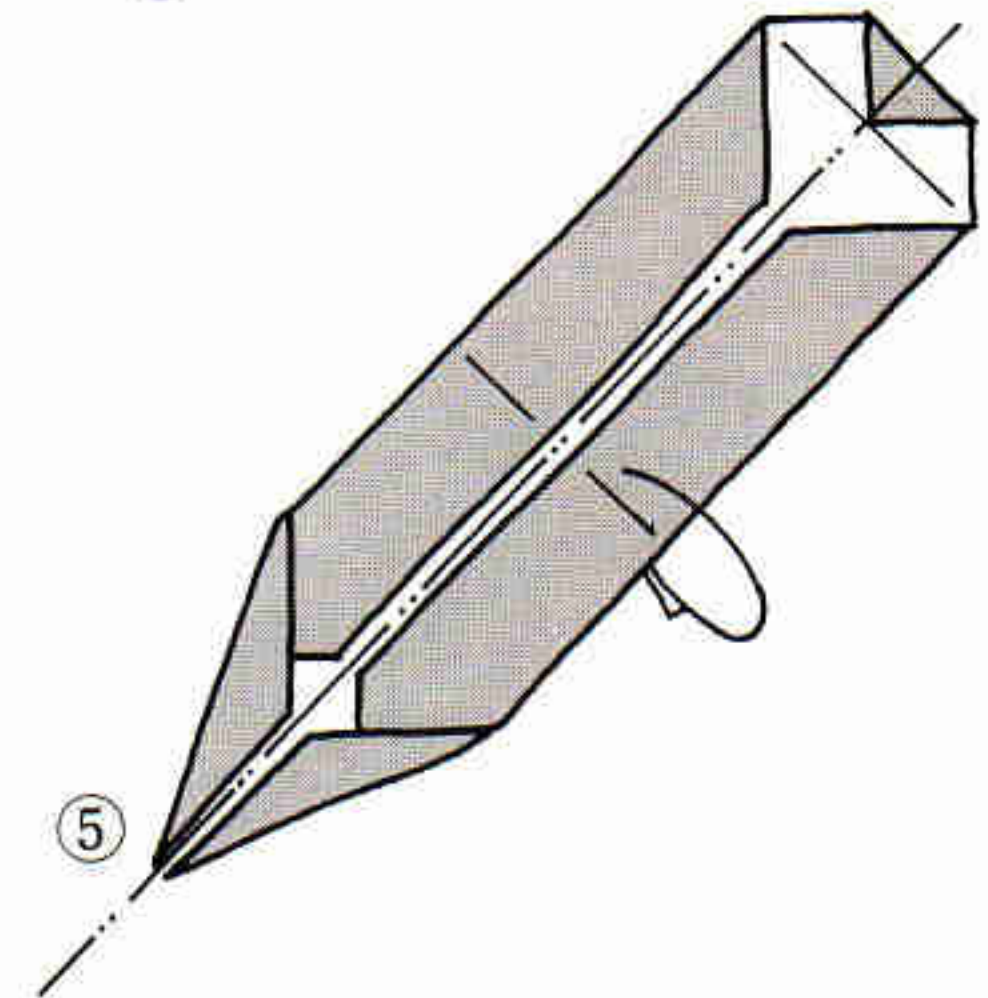

⑤

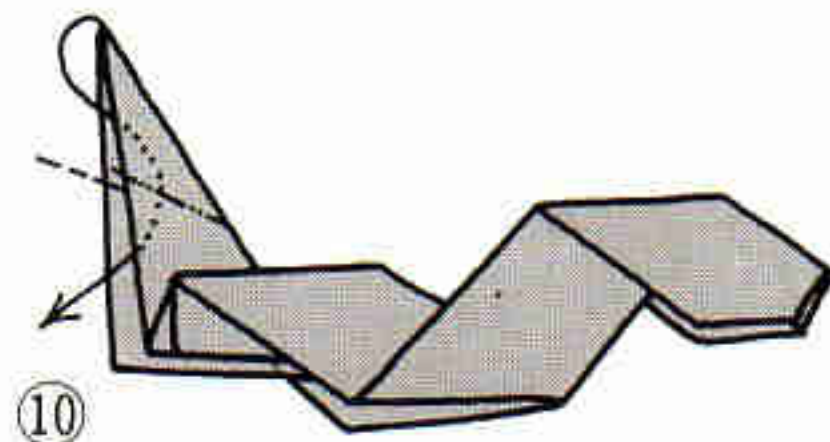

⑩

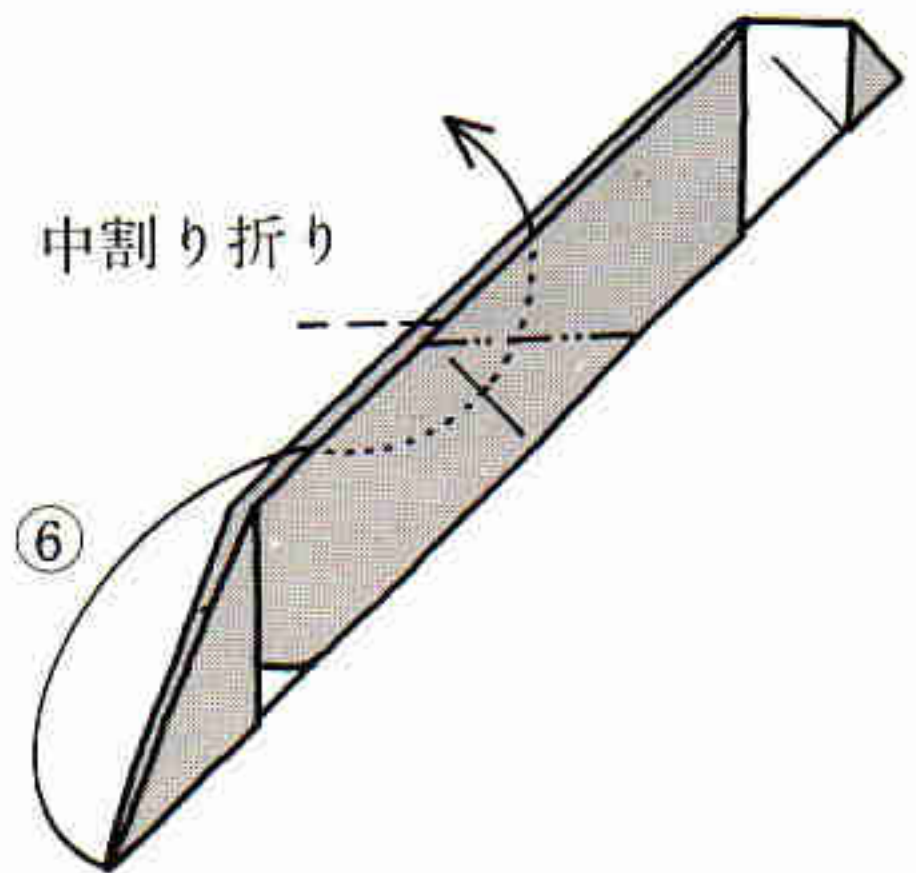

⑥

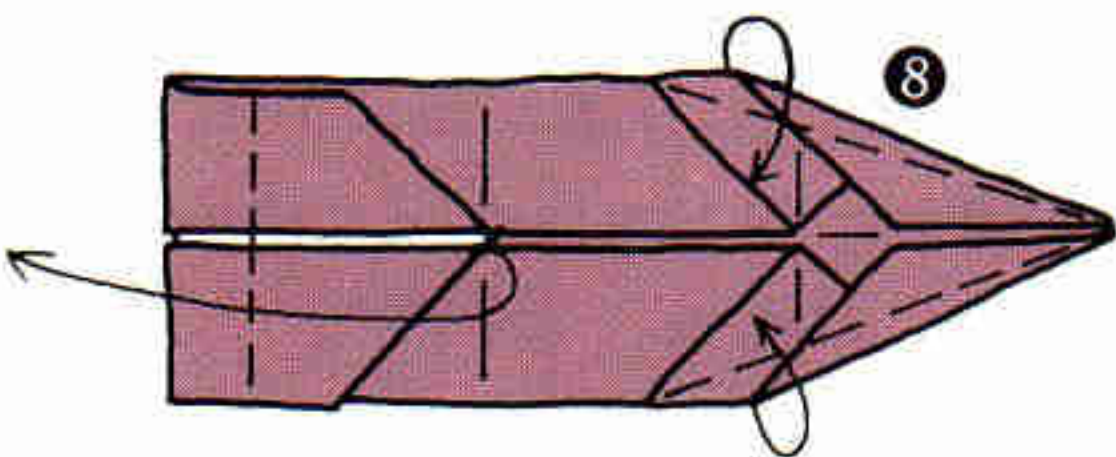

⑧

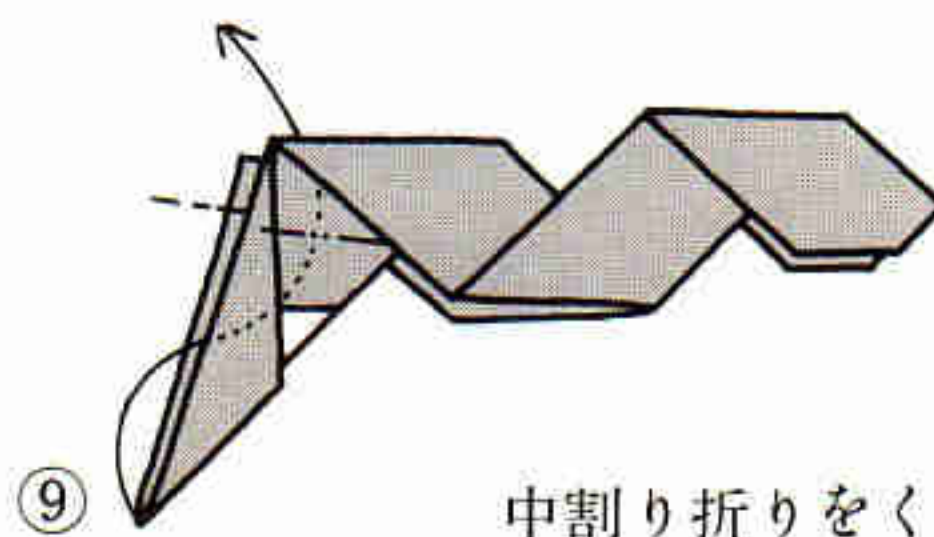

⑨

中割り折りをくり返します

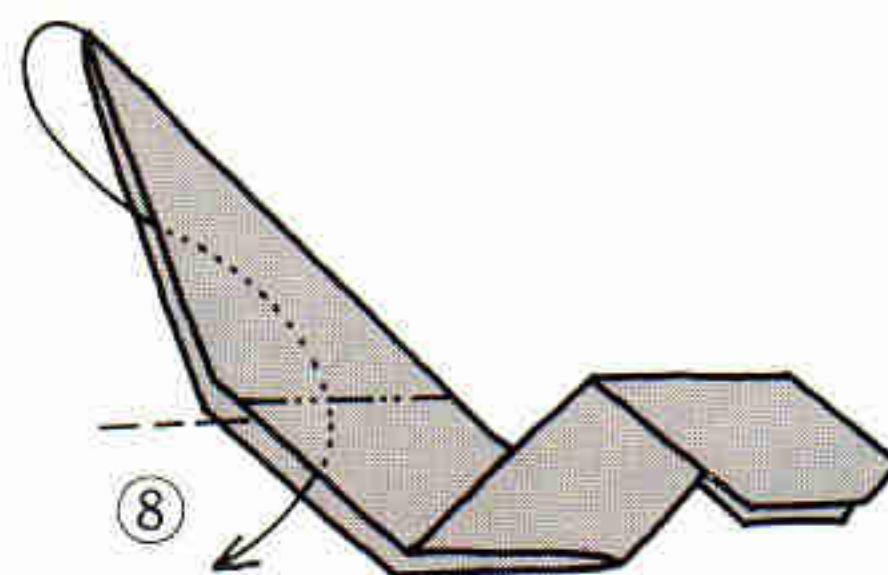

⑧

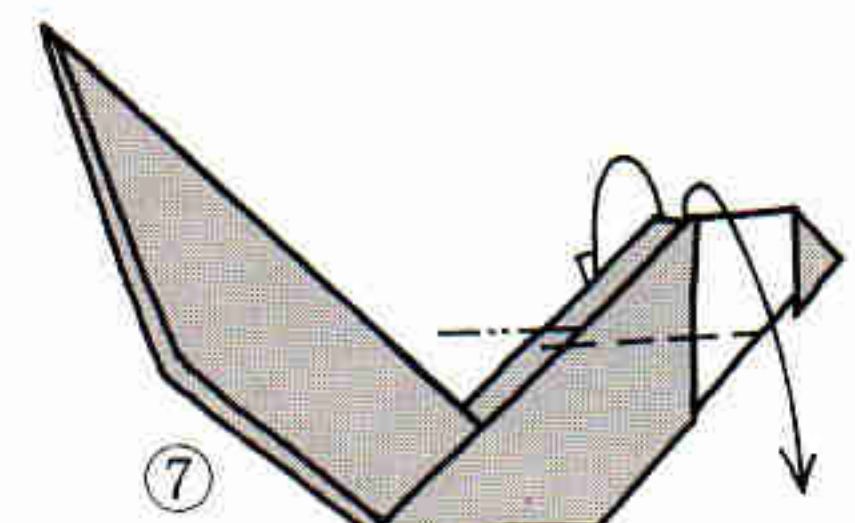

⑦

かぶせ折り

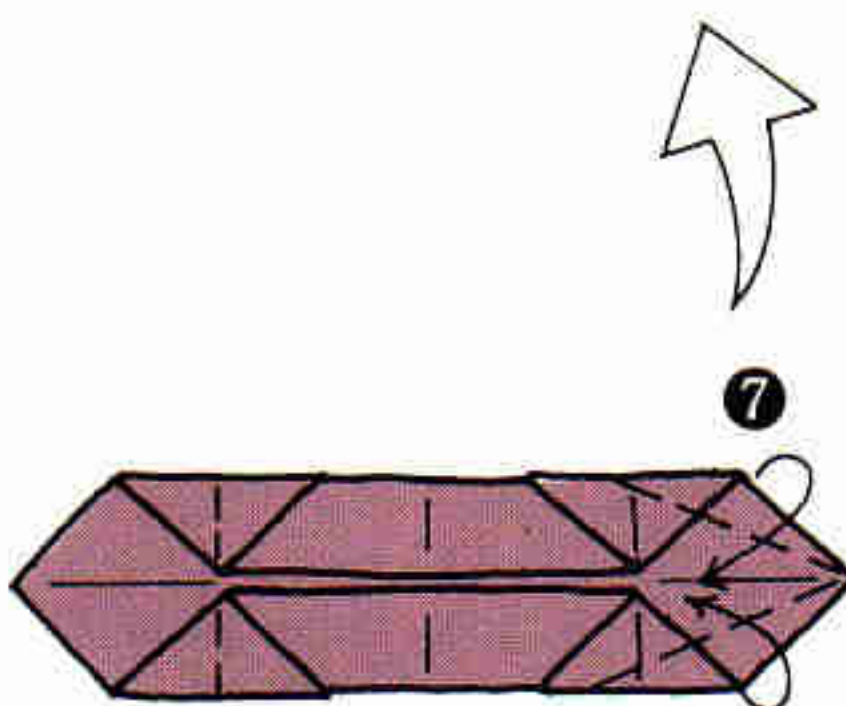

⑦



編集部によせられた作品介绍



このページの作品は、すべて雑誌“おりがみ”の読者の人たちの創作作品です。みんなすばらしい作品ばかりですね。このように、雑誌“おりがみ”では、只今、読者の皆さんからの作品を募集しております。

たった1枚の紙から形を創りだす喜び……折り紙の楽しさをあなたも味わってみませんか？

応募作品は、自由ですが、編集部では、これからの号に、次の企画を予定しております。

- 着せかえ人形
 - 折り紙インテリア
 - 音の出る折り紙
- などです。創作の参考にしてみてくださいませんか？



「キキとララ」 松原千恵子
京都市上京区相国寺東門前町637

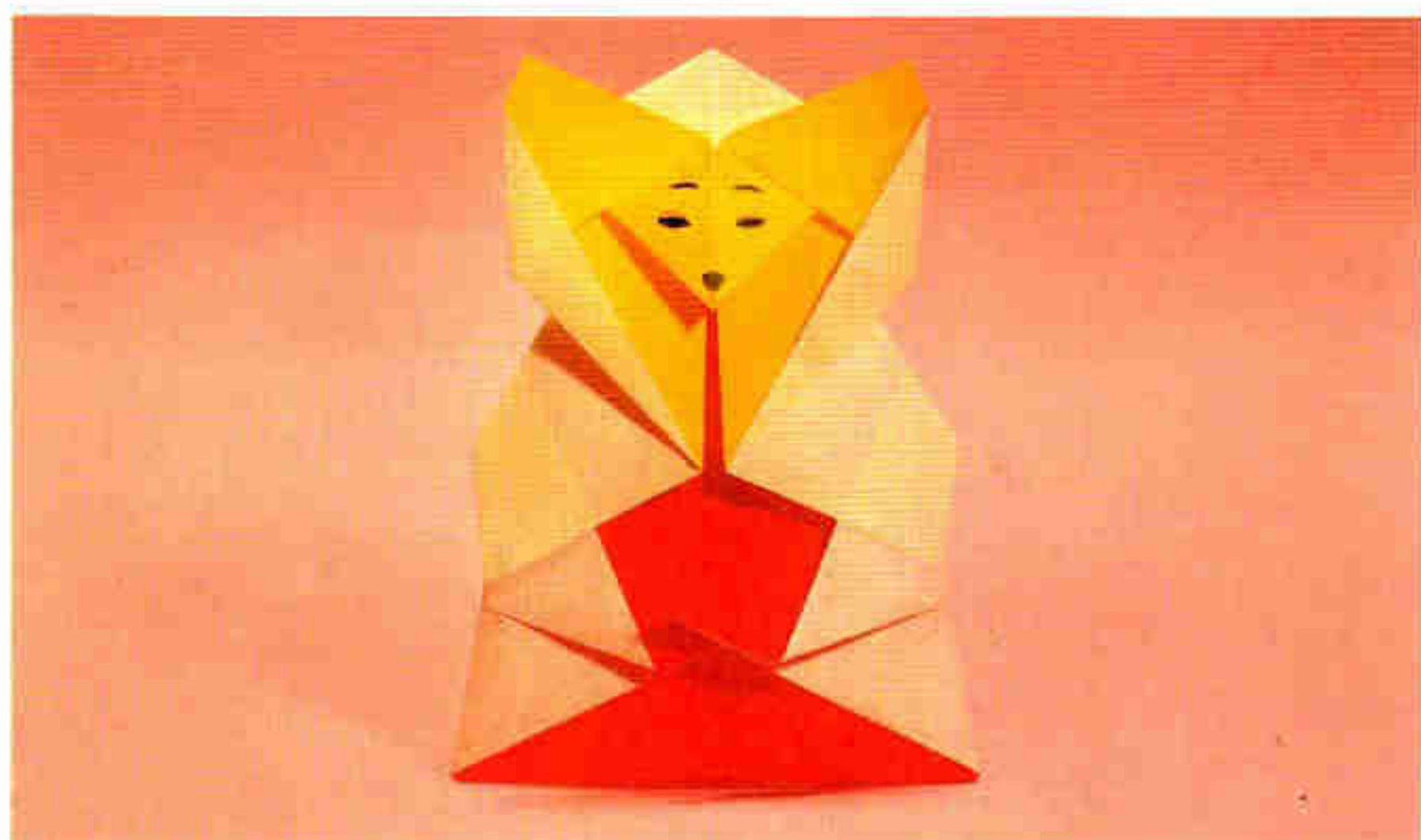

「ねずみのよめいり」 岩崎玲子
文京区小日向2-26-2

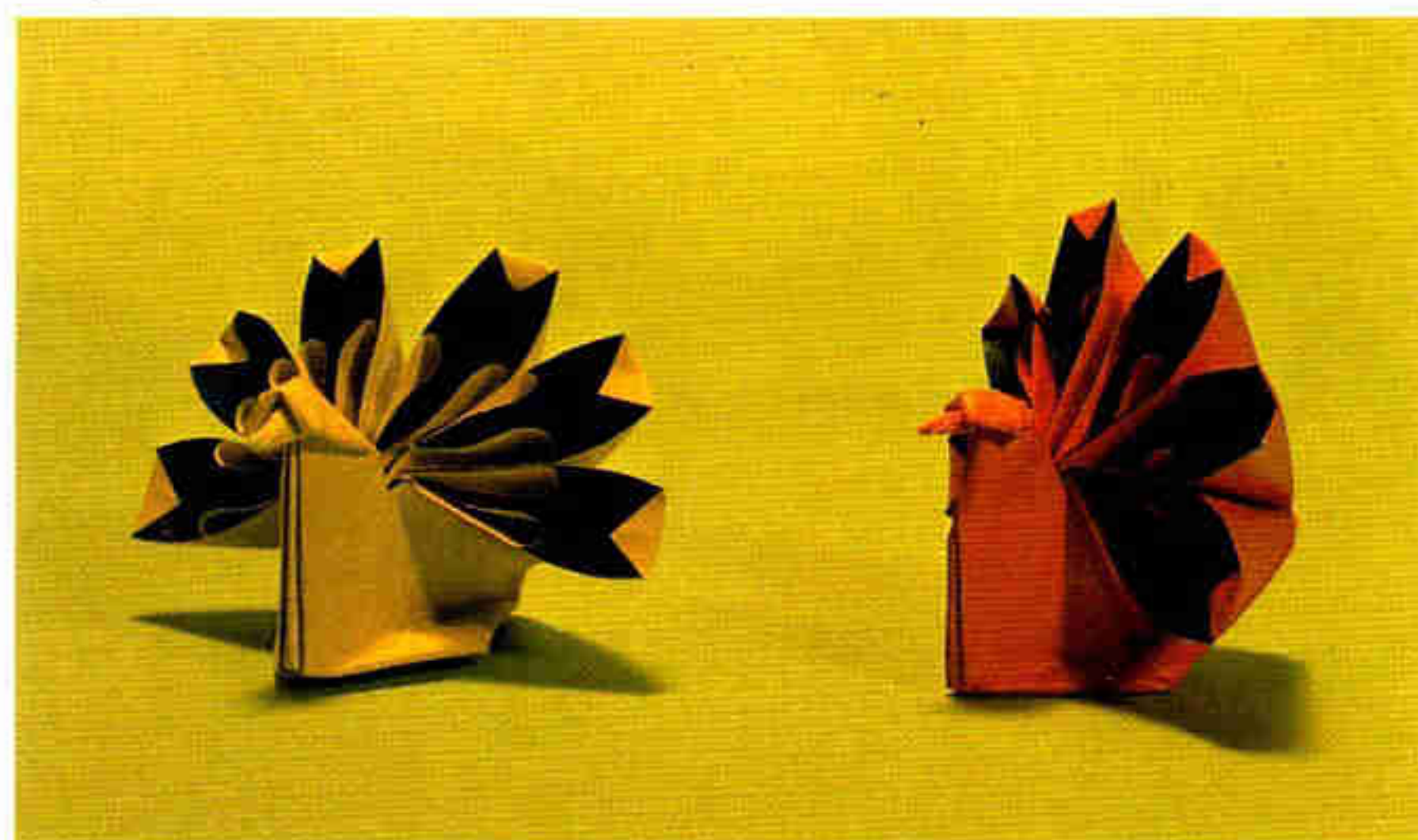

「花くじゃく」 朝日 勇
埼玉県川口市上青木1-21-8

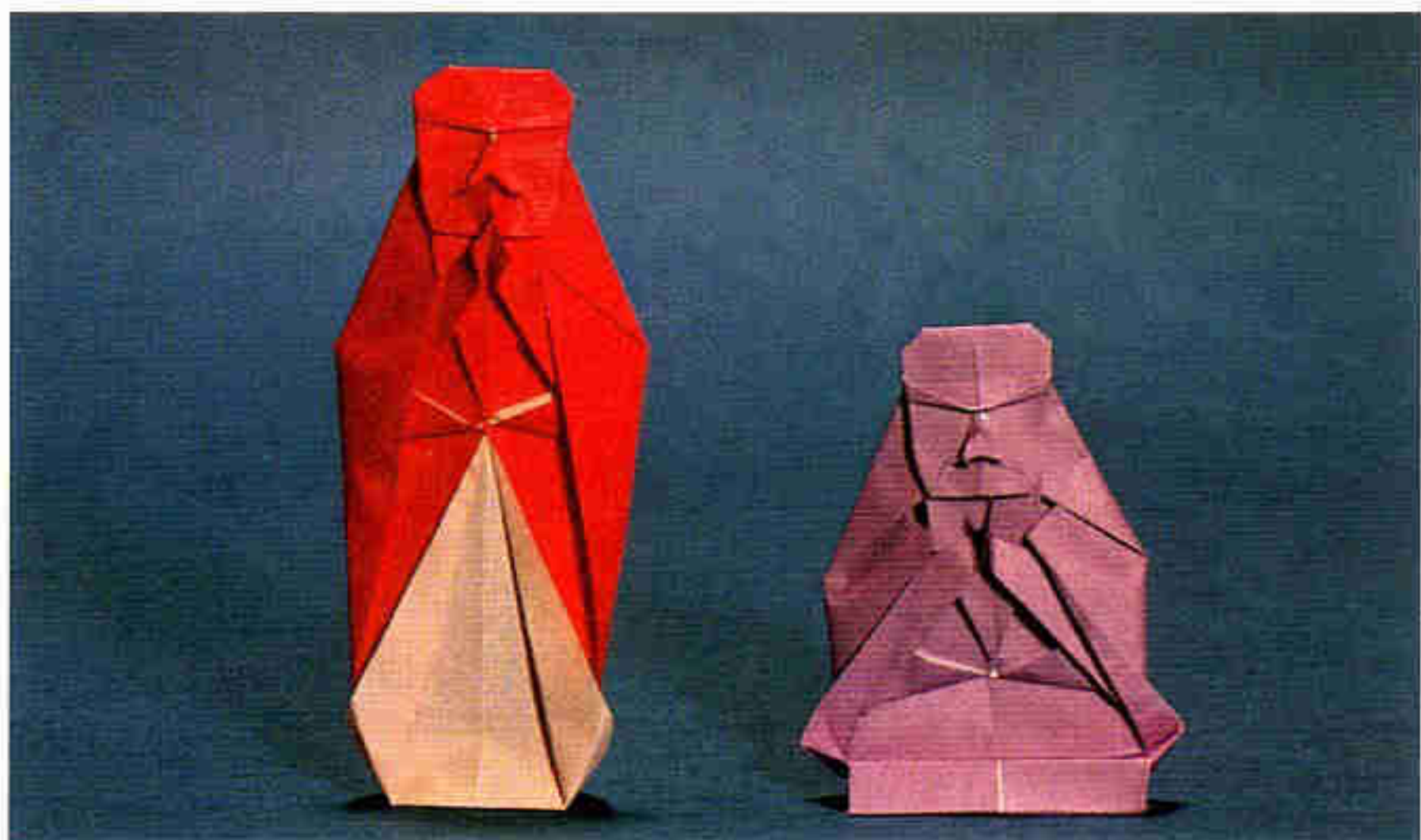

「合掌する僧」 井口洋一郎
静岡市八幡2-12-4

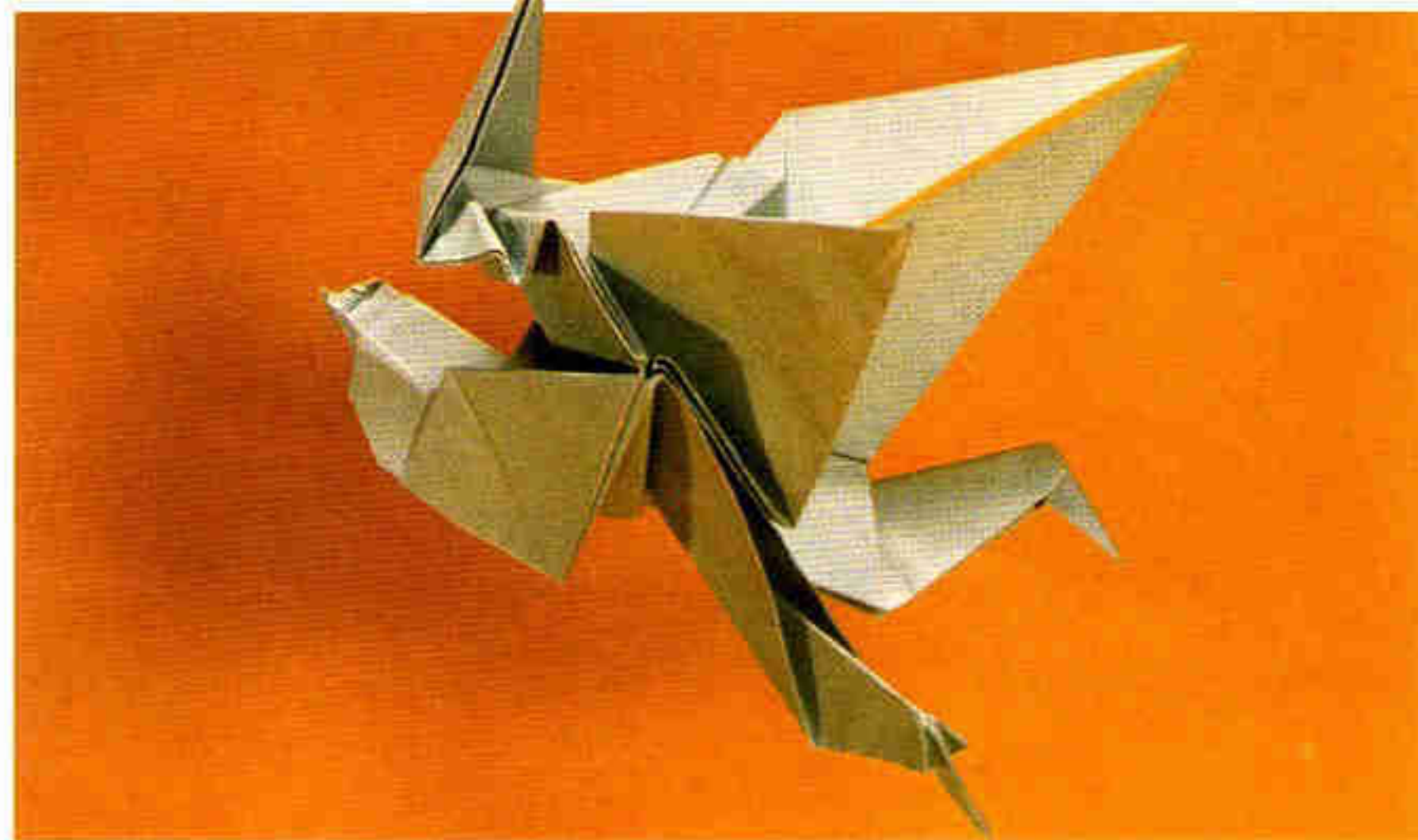

「小鳥を連れた妖精」 沖野和子
大阪府和泉市鶴山台3-14 第二住宅1-202



皆さんからの作品を お待ちしております。

- 正方形または単純な幾何形で折った作品であること。
- 必ず創作であること。
- 応募作品には折り図をそえてください。基本形から折るものでしたら、その基本形からの図で結構です。
- 作品は同じものを2点送ってください。
- 応募作品のうち特によいと思われる作品はこの雑誌で紹介し、できるだけ折り図ものせていきたいと思っております。
- 応募作品は返却しませんが、作品と折り図は協会にて大切に保存いたします。

キキとララ

松原千恵子

キキとララの服

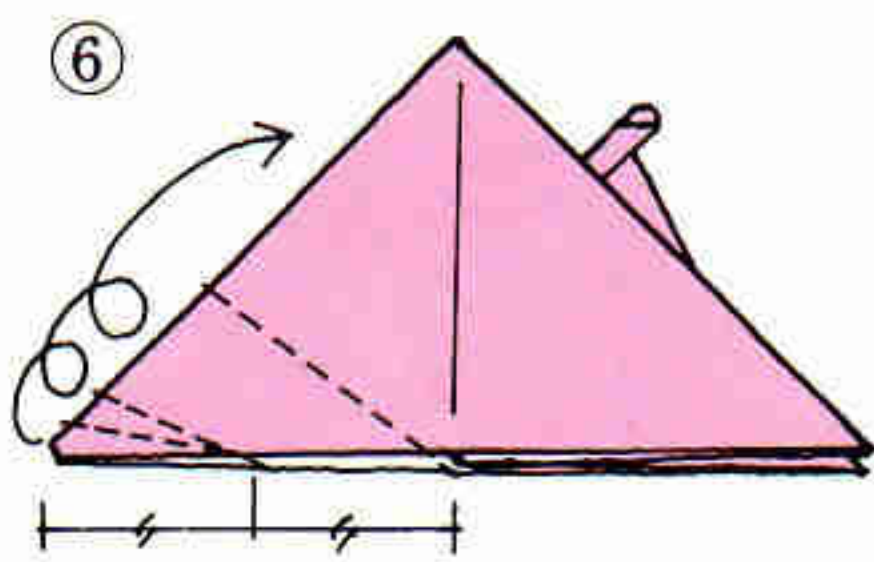
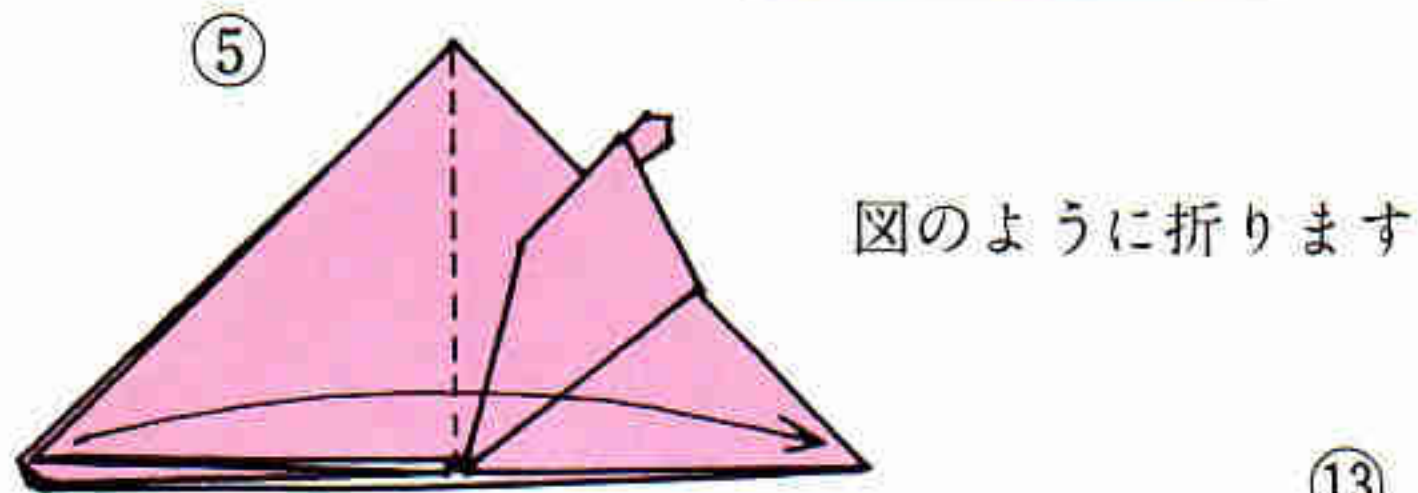
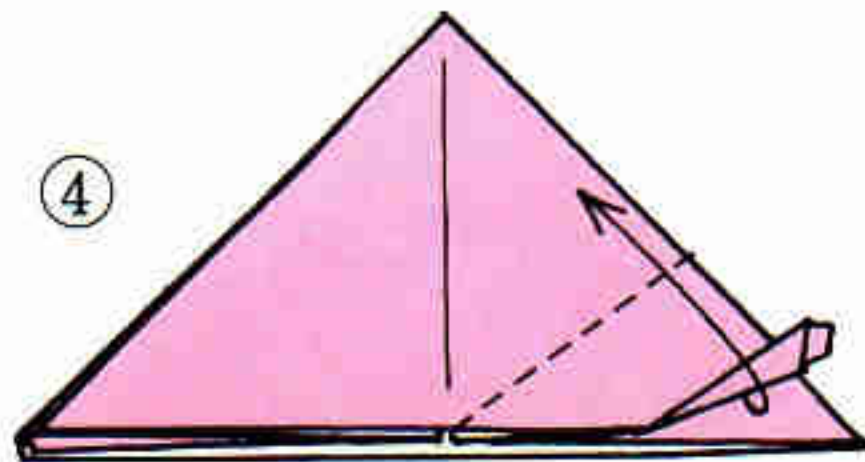
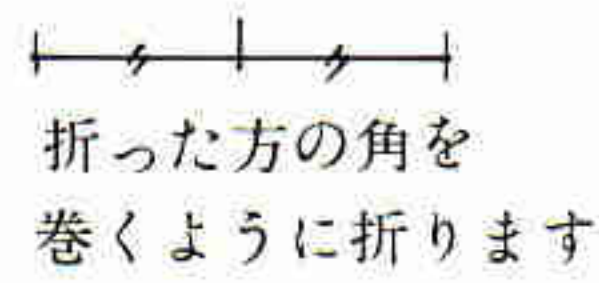
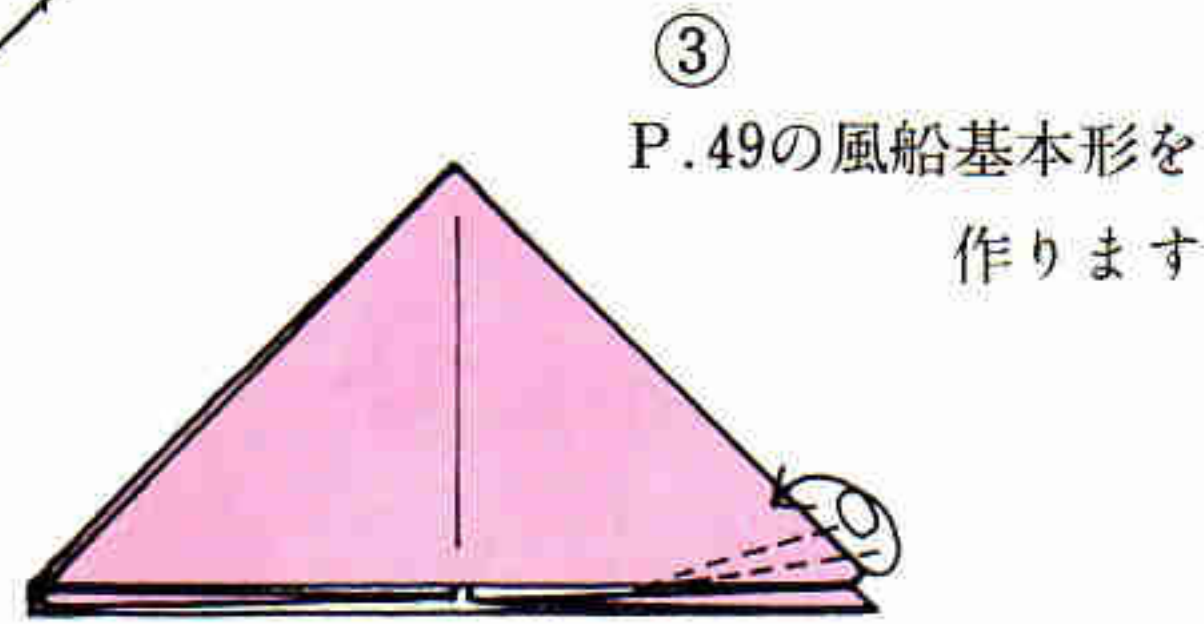
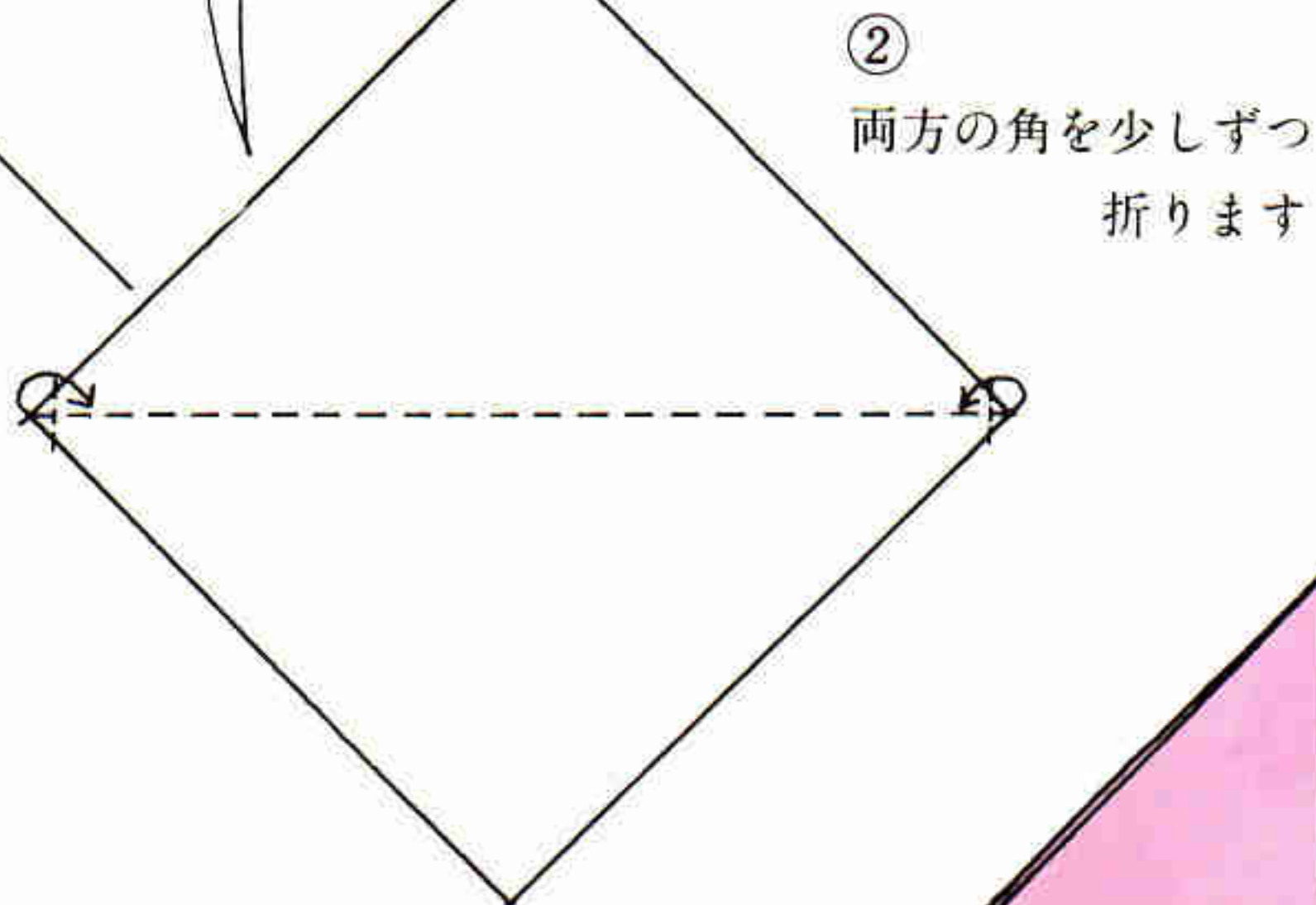
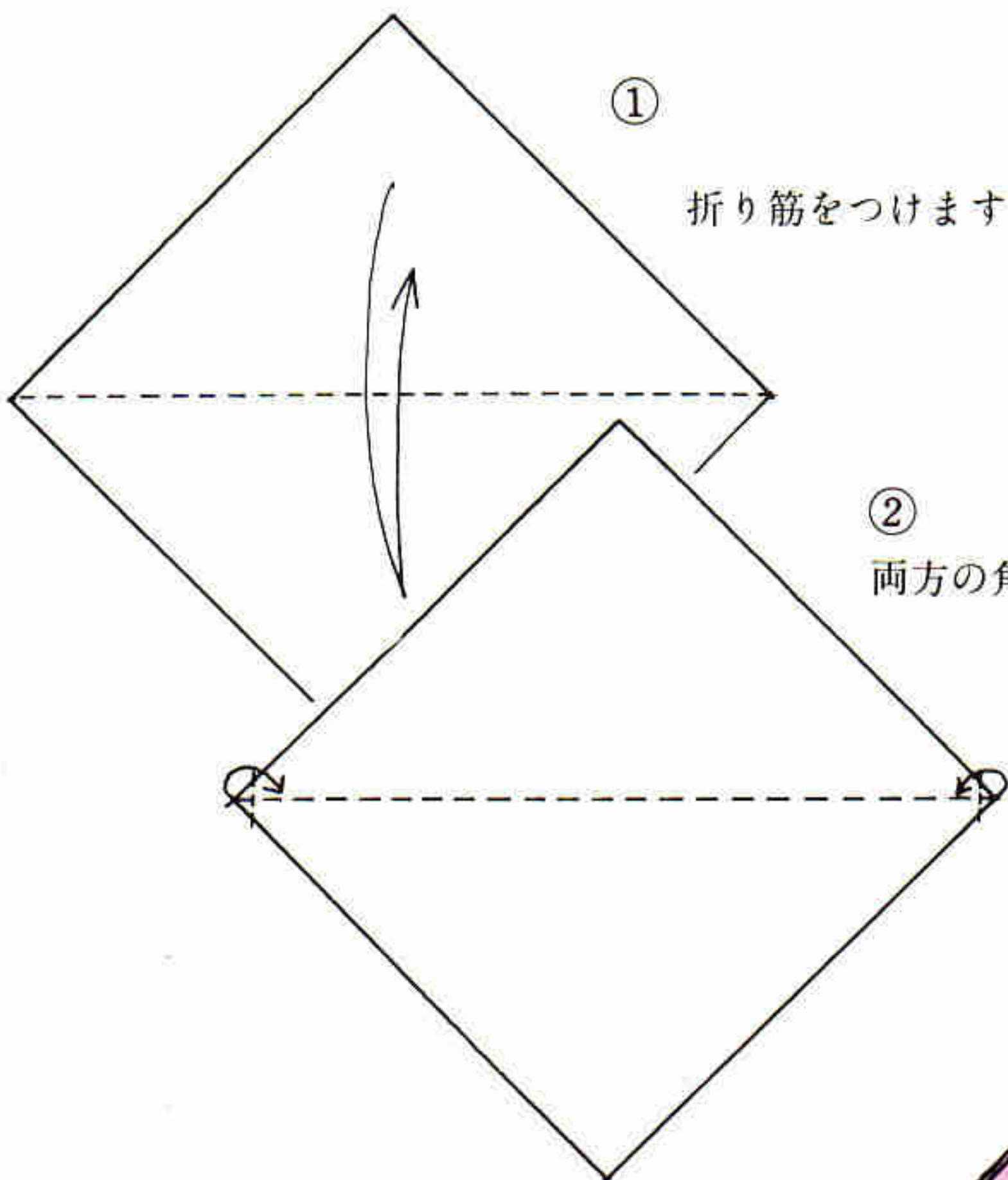

③・④と同じように折ります

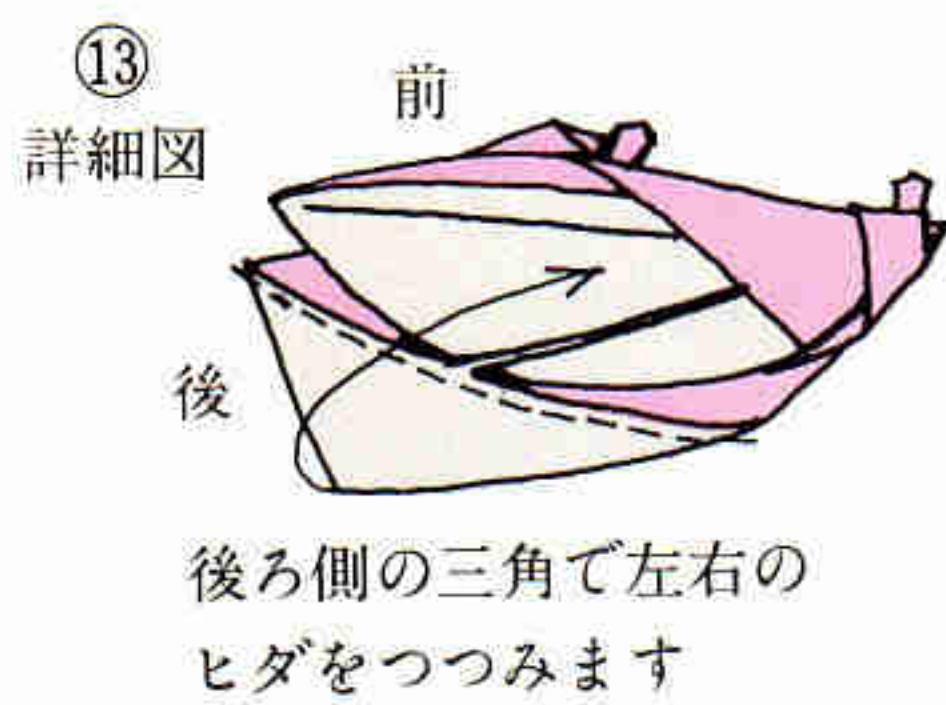
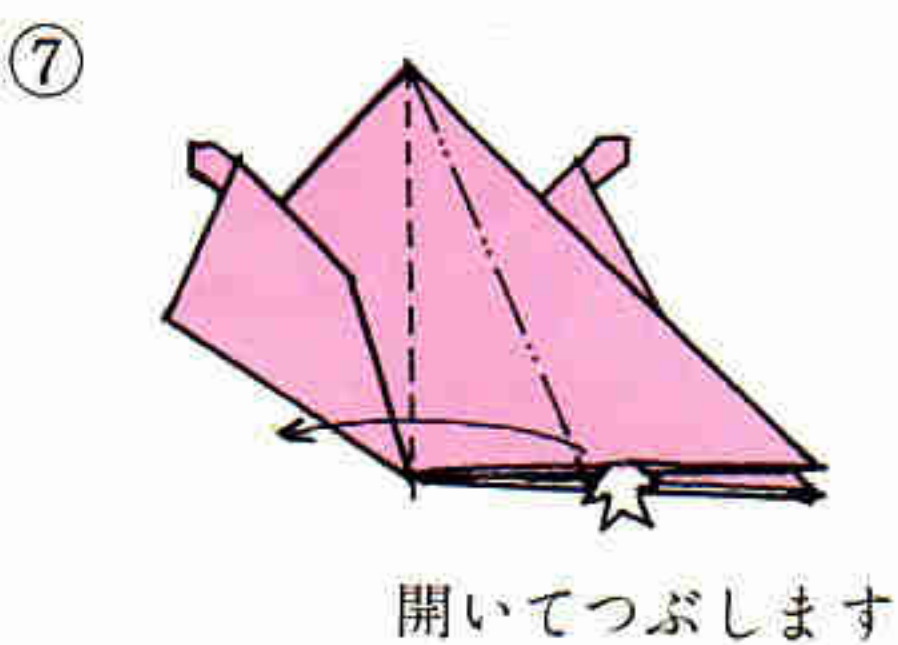

後ろ側の三角で左右のヒダをつつみます

両方の角を中わり折りします

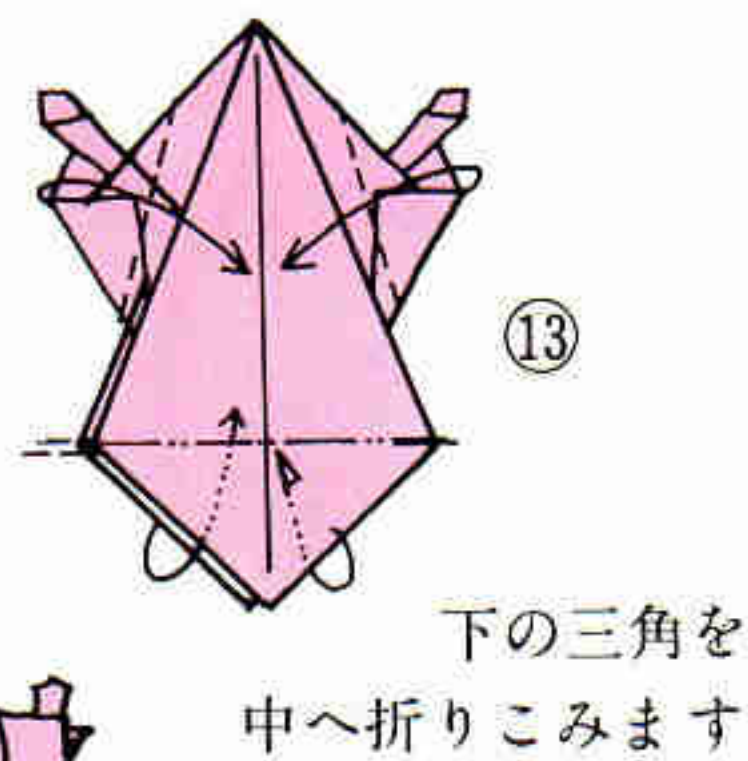
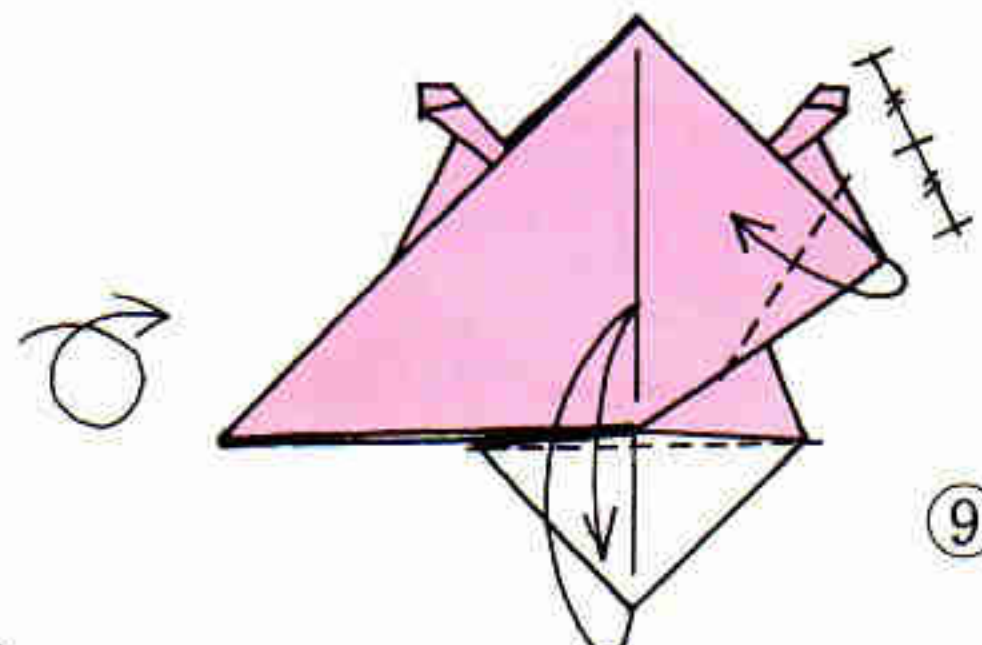
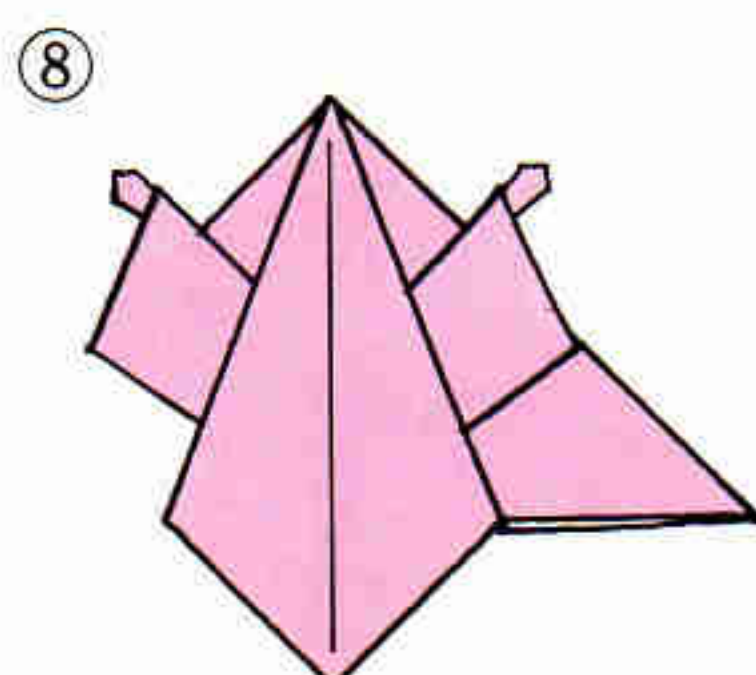

下の三角を中へ折りこみます

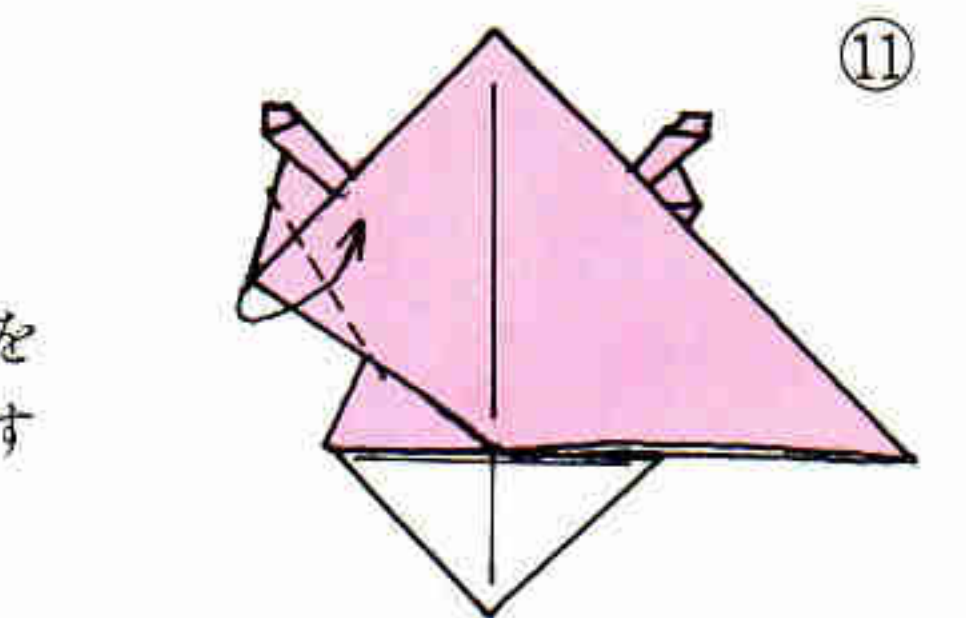
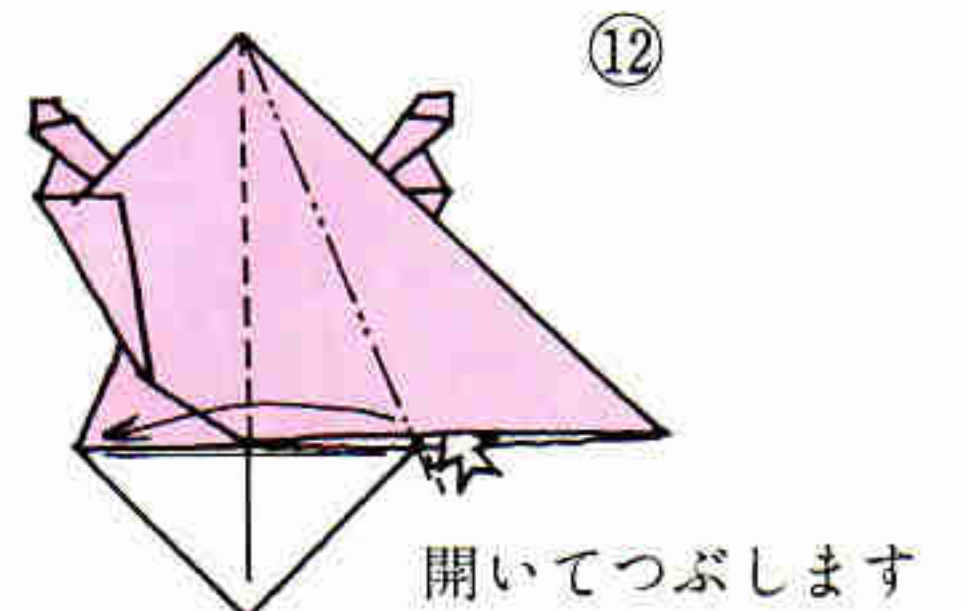

ふくらませて形を整え立つ様にします

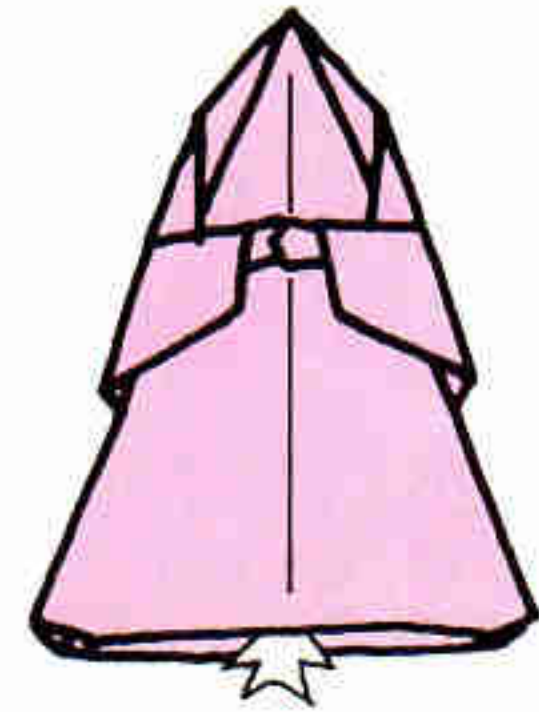

1/2より少し多いめに
折ります

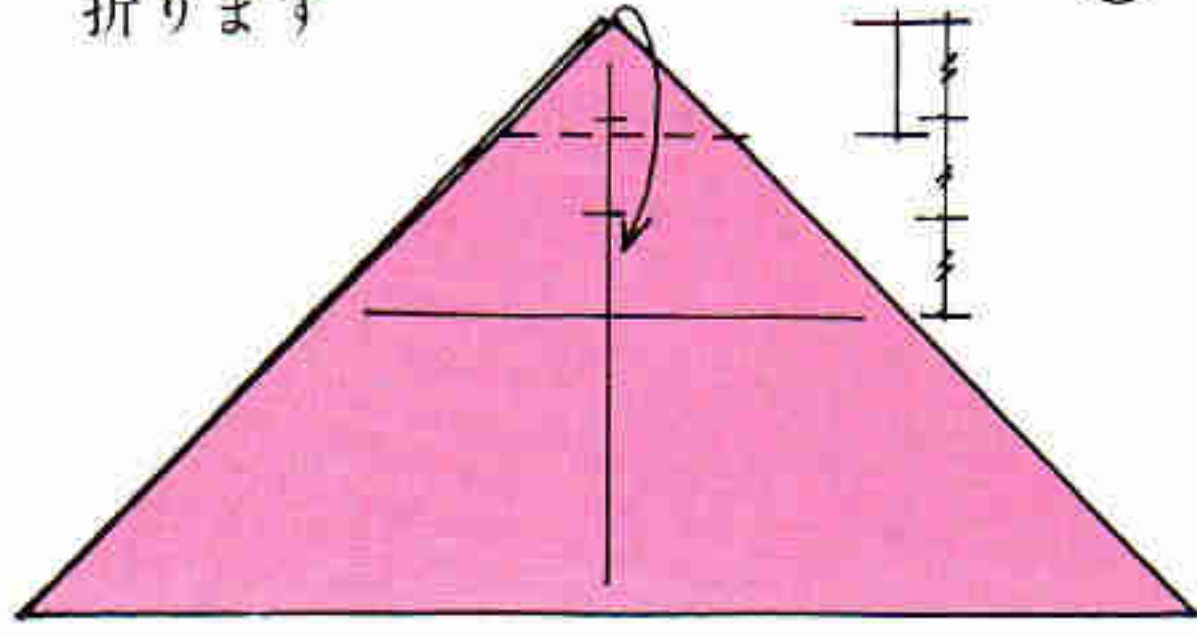

③

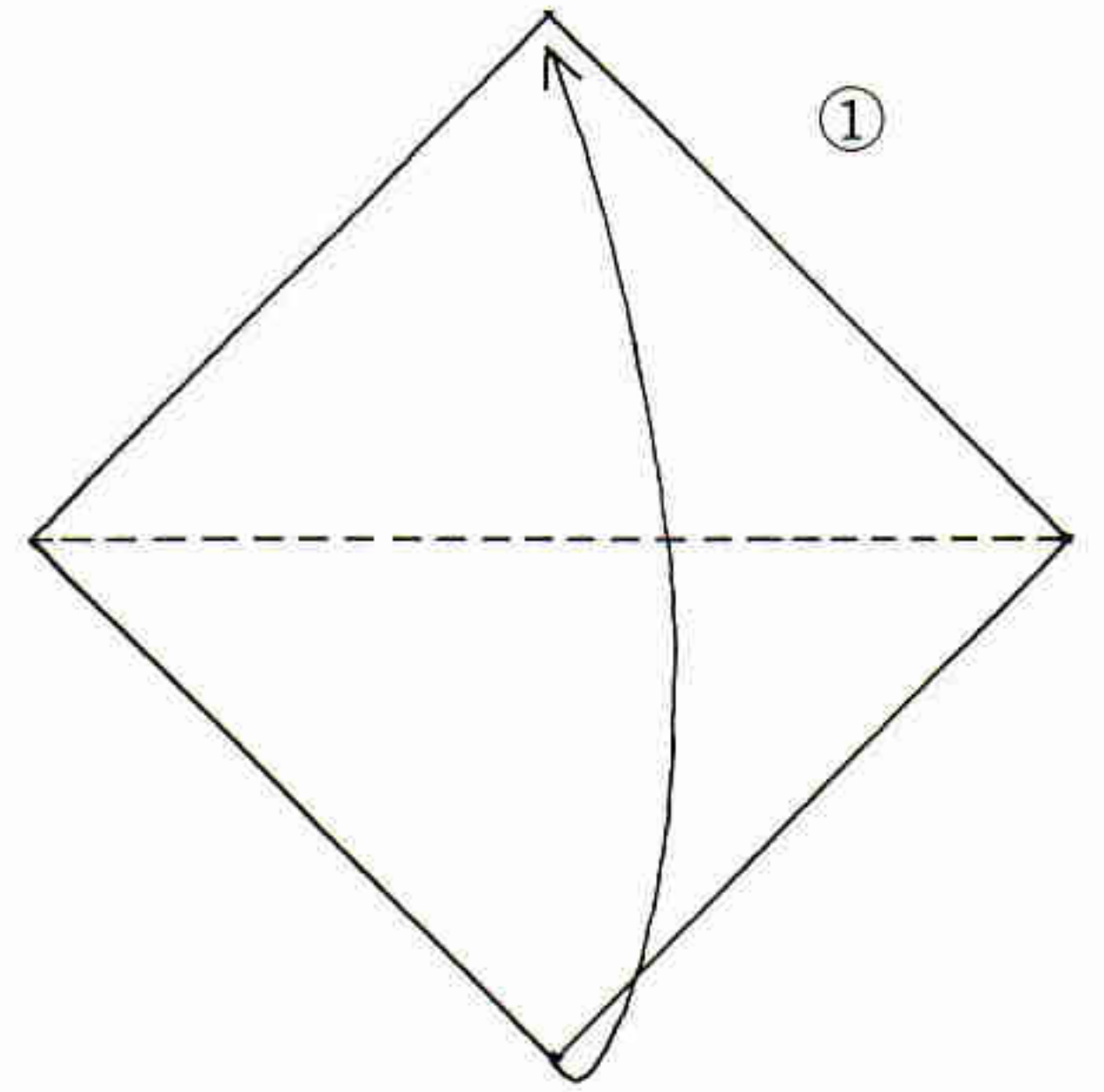

①

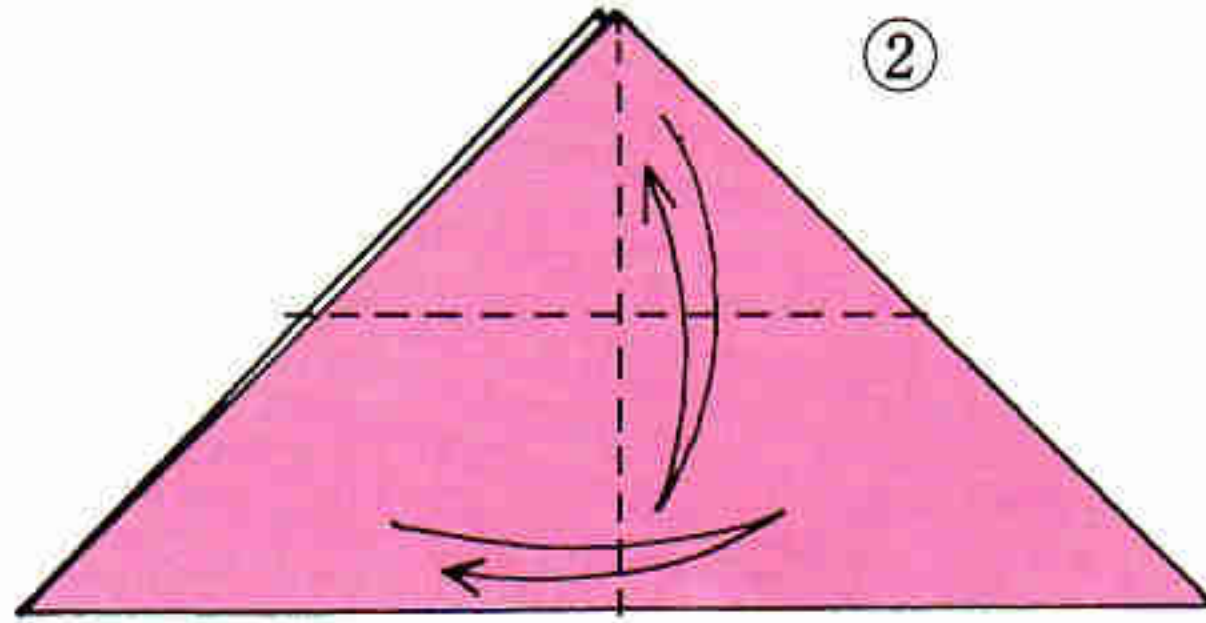

②

2枚一緒に折り筋をつけます

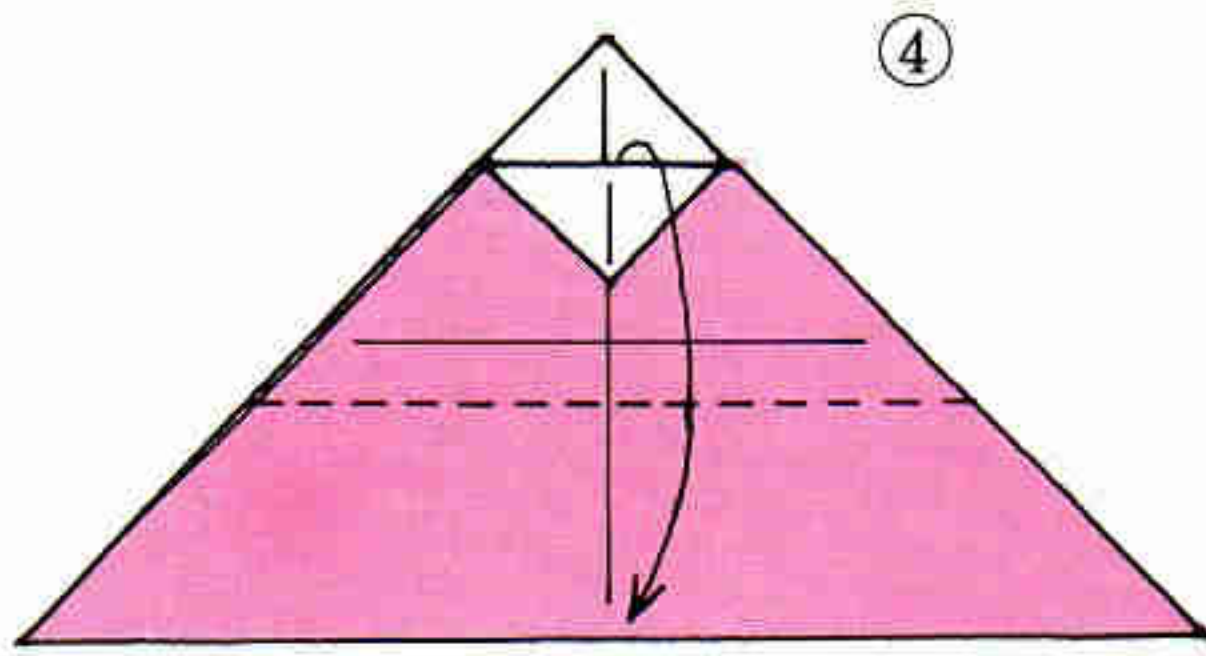

④

下まで折ります

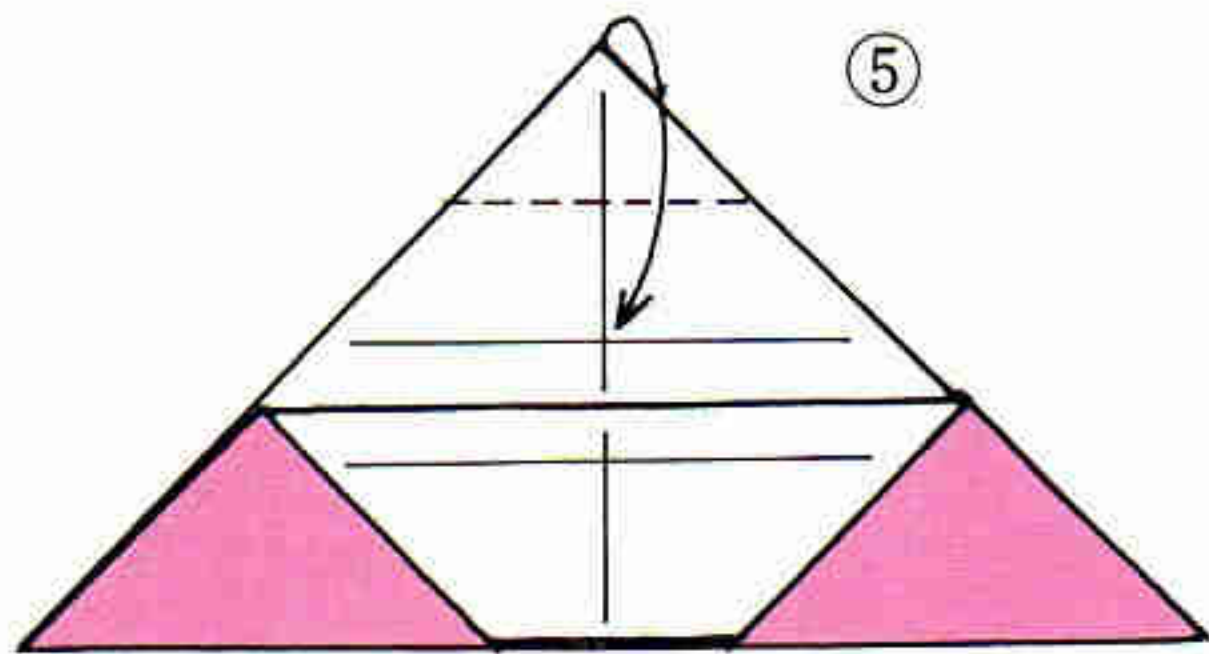

⑤

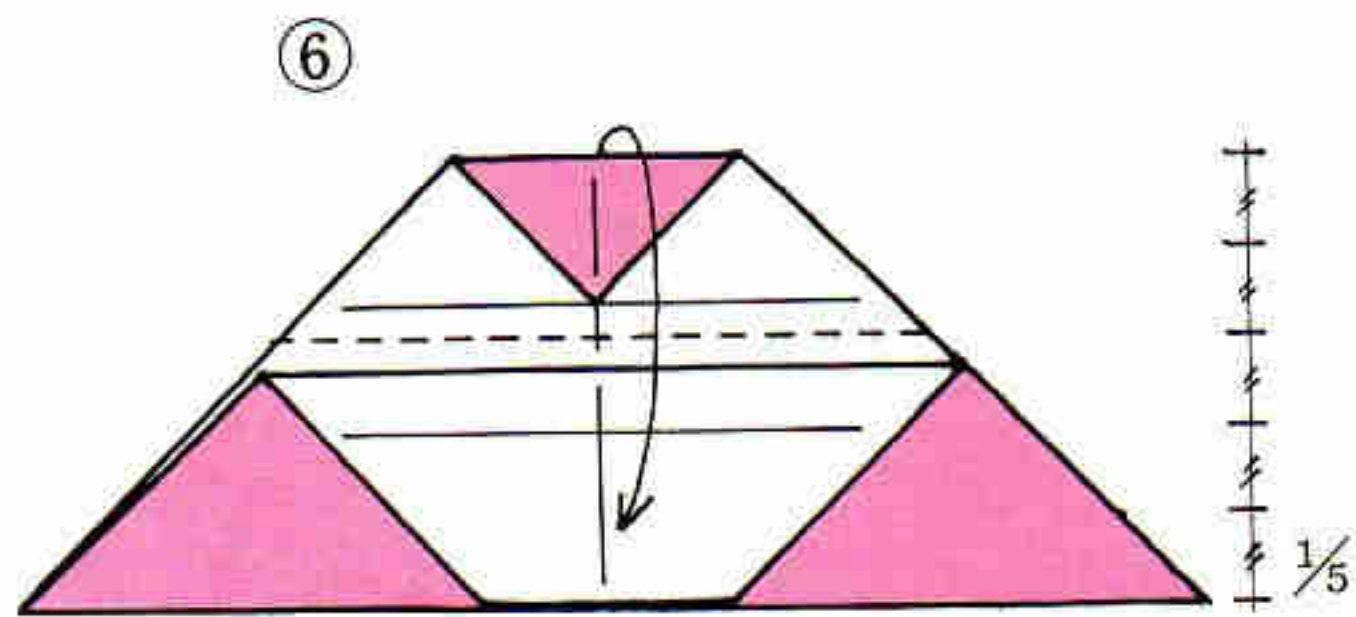

⑥

下から1/2のところまで
折ります

AとA'の角を少し折ります

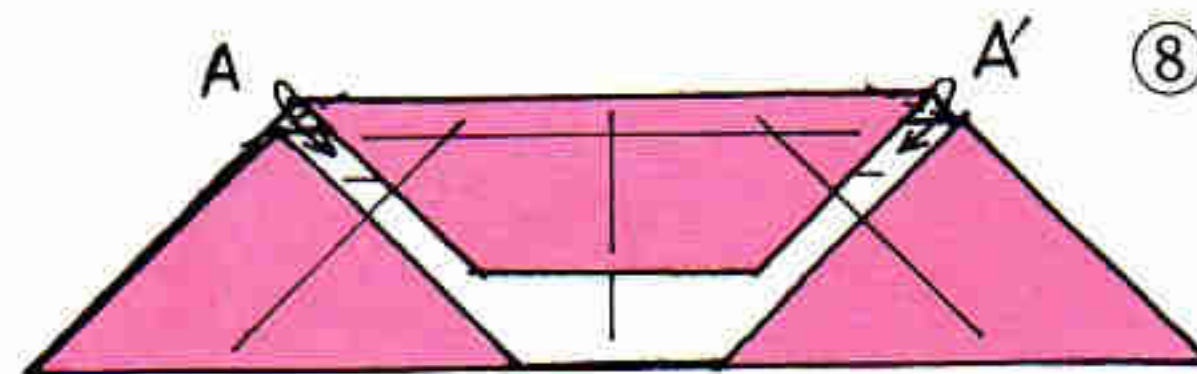

⑧

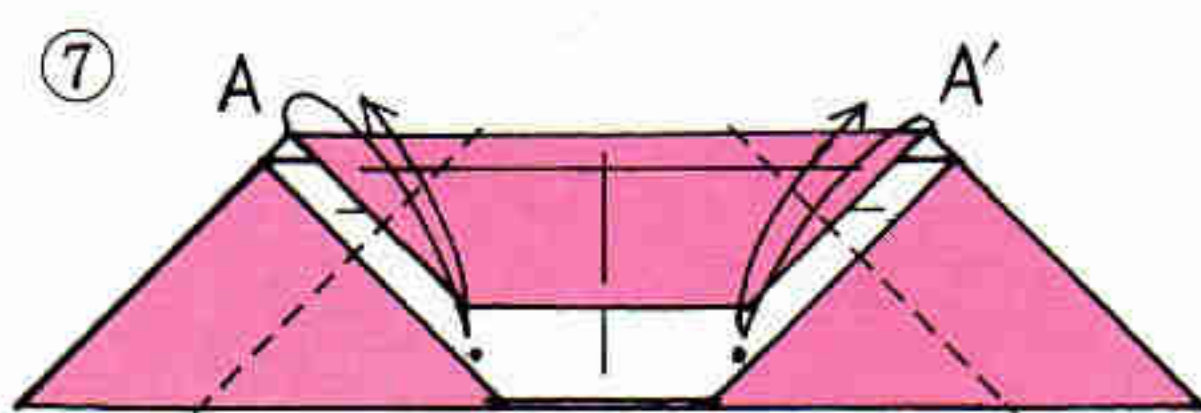

⑦

AとA'の角が●印のところにくる
ようにして折り筋をつけます

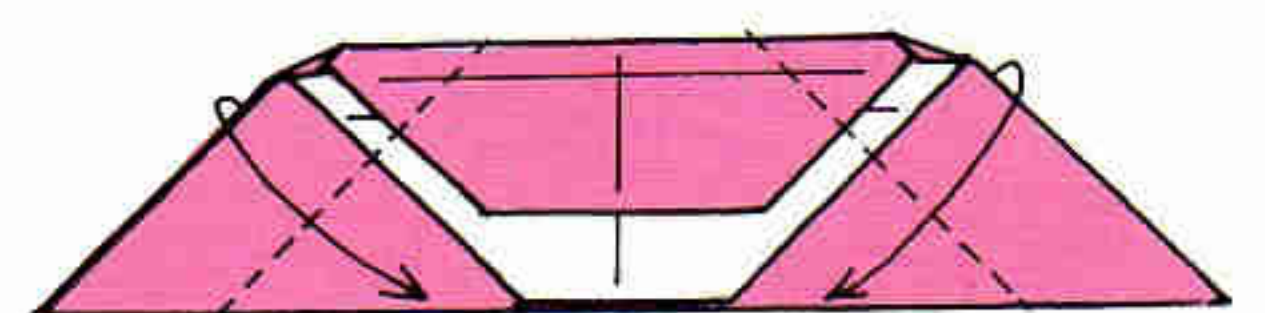

⑨

折り筋線のとおり折ります

ララの顔

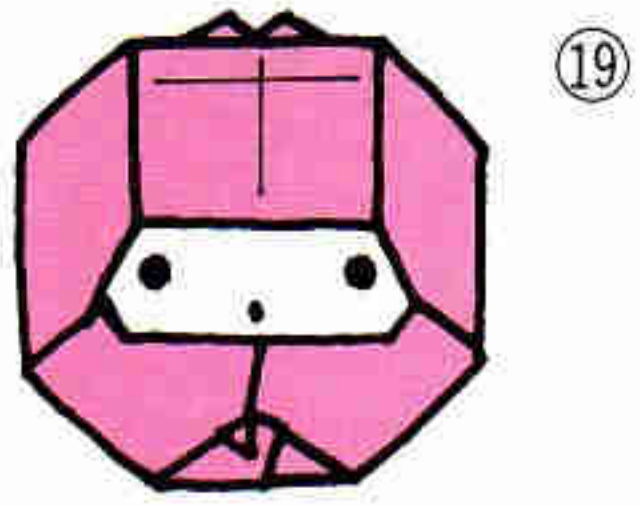

表情を書いて
でき上がりです

図のようになります

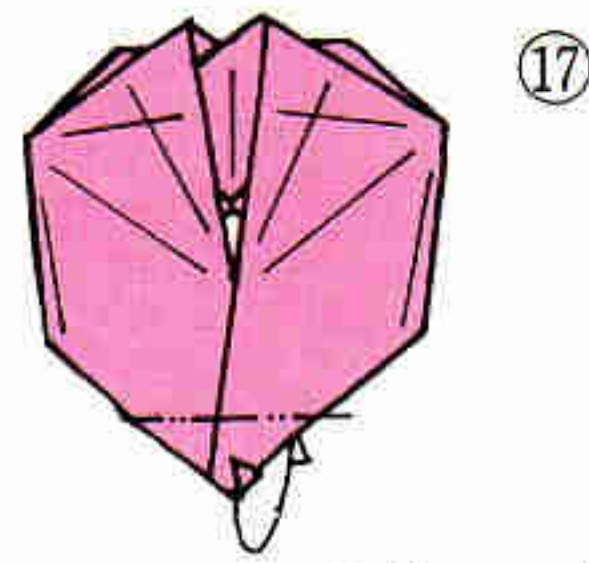
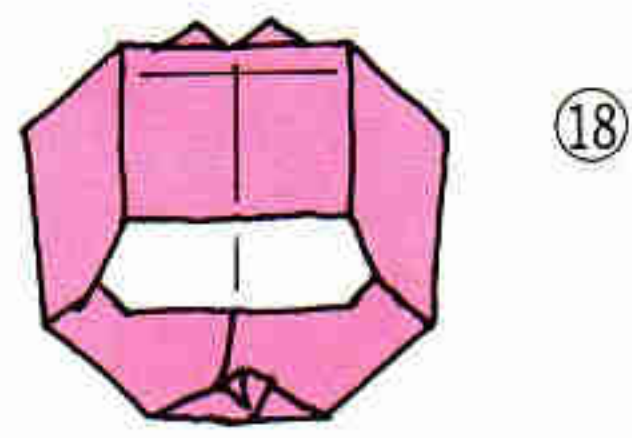

2枚いっしょに
折ります

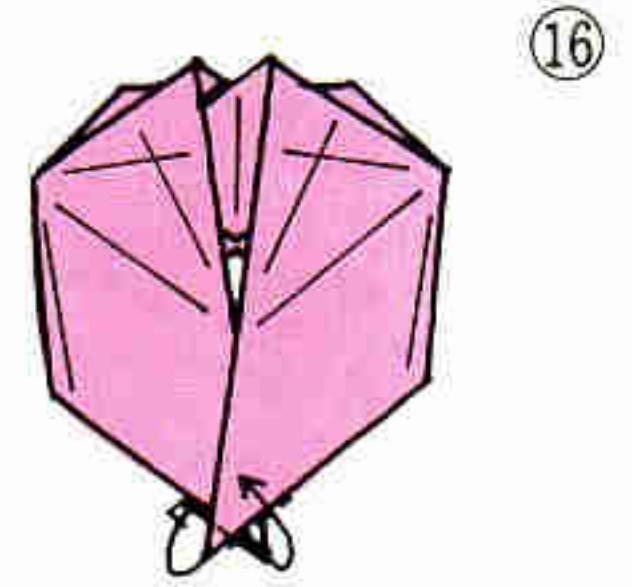

上の角を後ろに
下の角を前に折ります

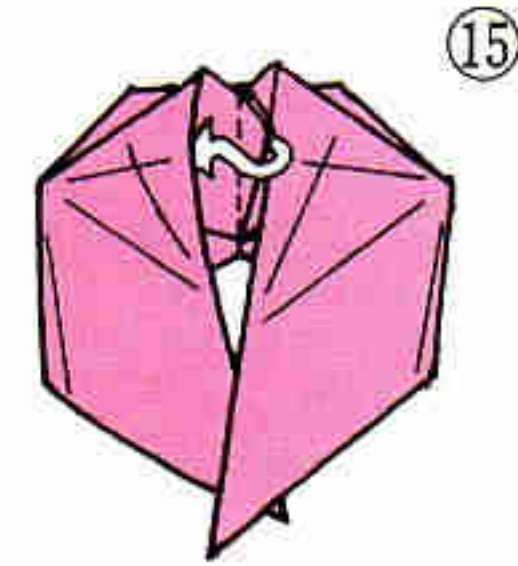

図のようになります

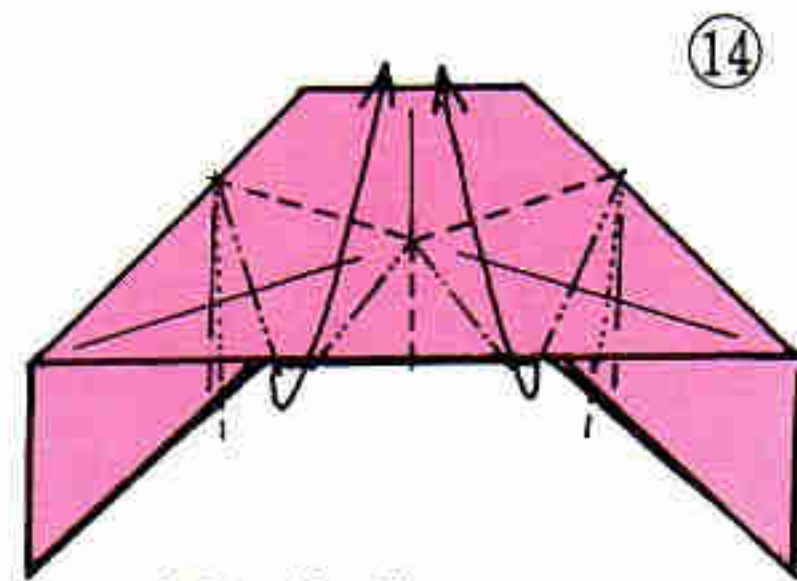

折り筋線のとおり
折りたたみます

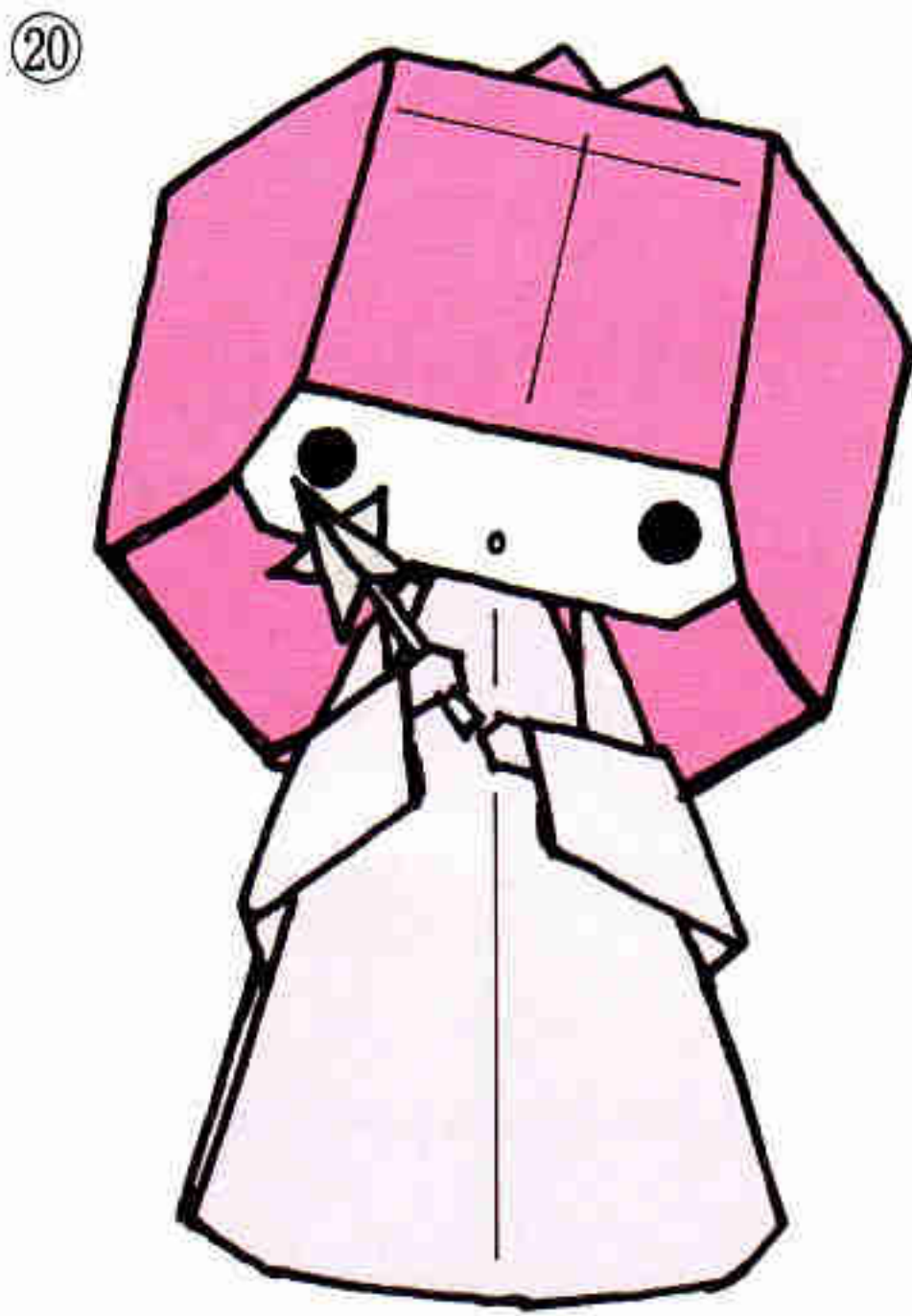
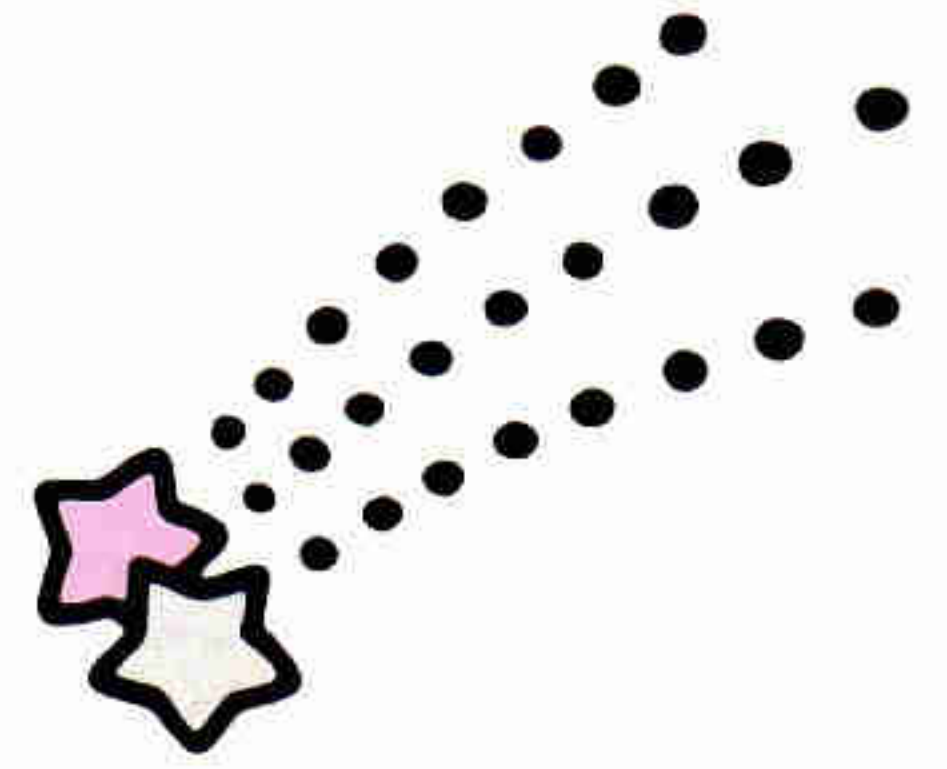

ララ

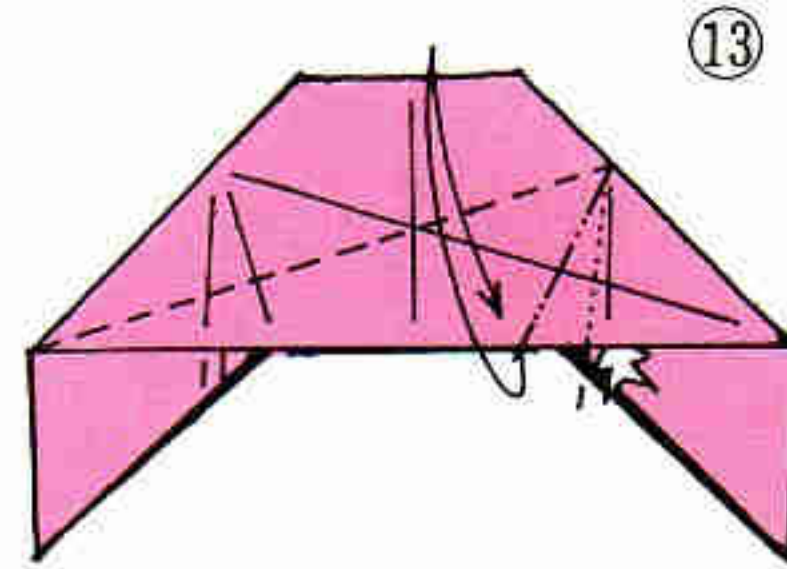

折り筋をつけます

図のようになります

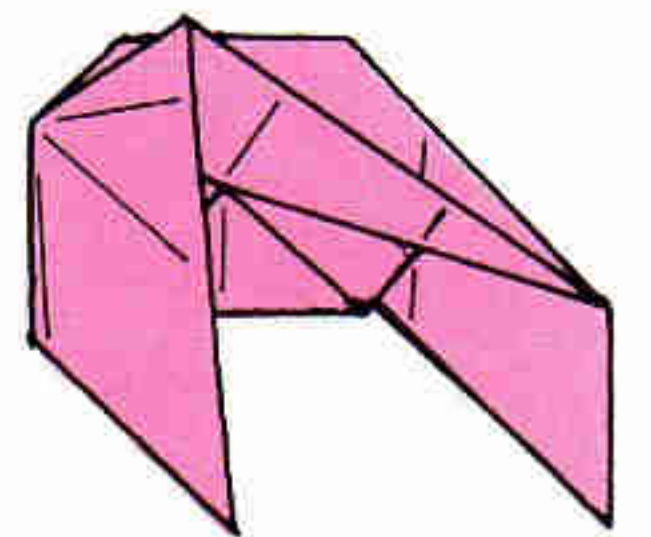

折り筋をつけます

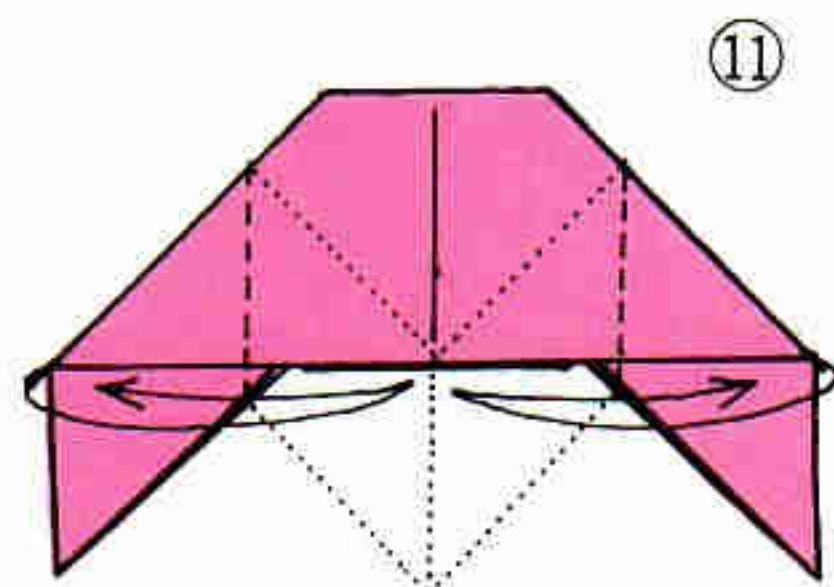
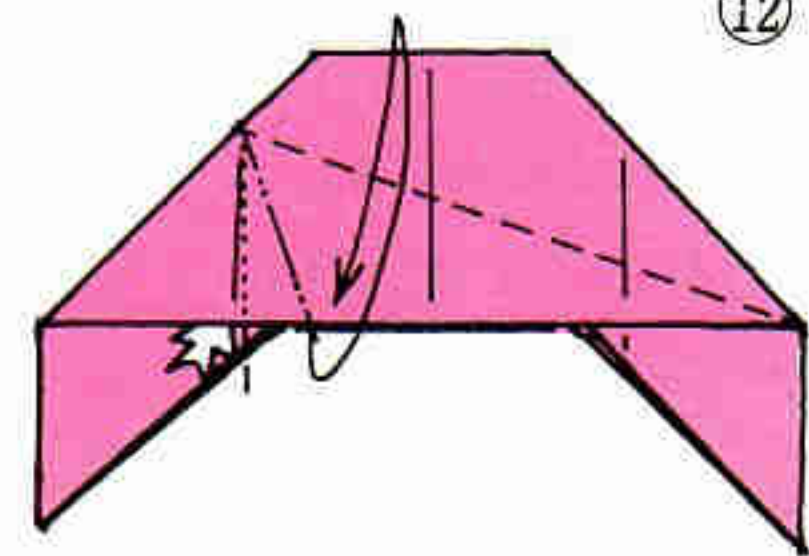

両方のカドが中央の線で合う様に
折り筋をつけます

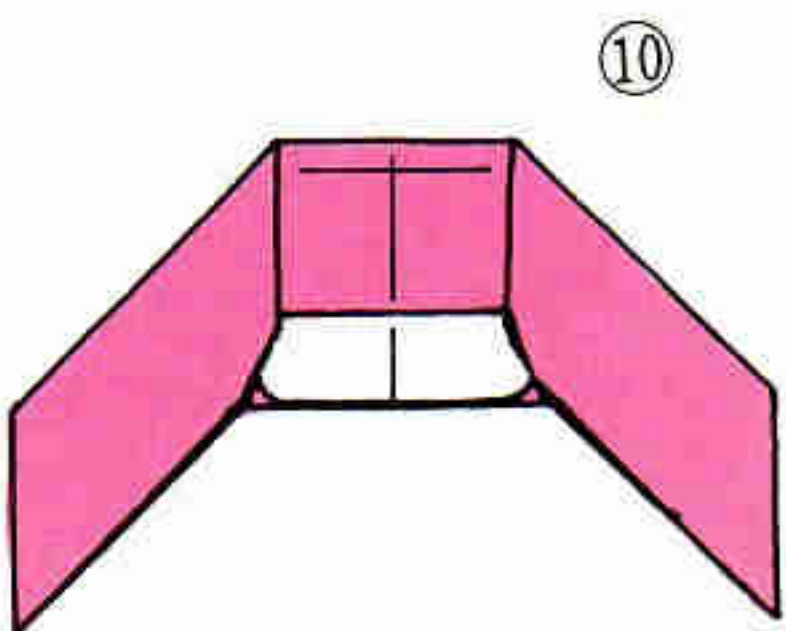

こんにちは オリガミアン

第1回 奥田光雄



このページは、折り紙が大好きで、創作に意欲をもっている方々に登場して頂くページです。“こんな人がいますよ”というお話。お聞かせください。皆さんからの便りお待ちしております。

第1回目は奥田光雄さんです。小さい頃から、紙飛行機やメンコなどを折ったりして、折り紙と親んでこられたそうです。創作なさるようになったのは7~8年前から。従来の基本形からの発展をメインテーマにした作品がお好きという事です。今回は、その中から、長方形でつくった千支をご紹介します。折る時は、丹念に、つまり、しごくのではなく押さえるようにして折るときれいに仕上がるそうです。また、今回の作品は重心が前にかかりやすいので、作り終えたあと、重心を心もち後ろに動かした方が立ちやすいとの事です。

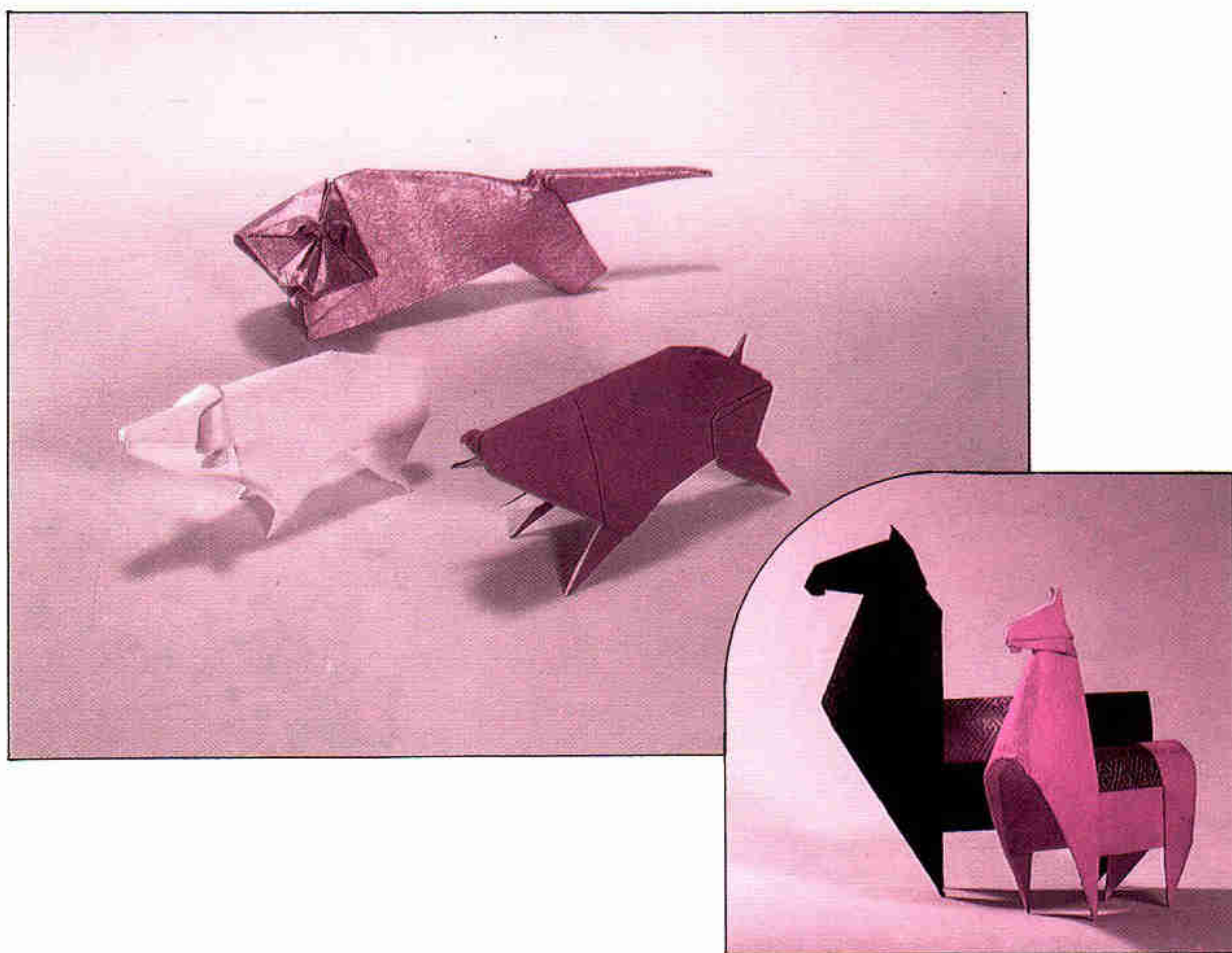

今回は、正方形の折り紙を半分に切って使いますので、大きめの折り紙を使った方が折りやすいようです。

うま

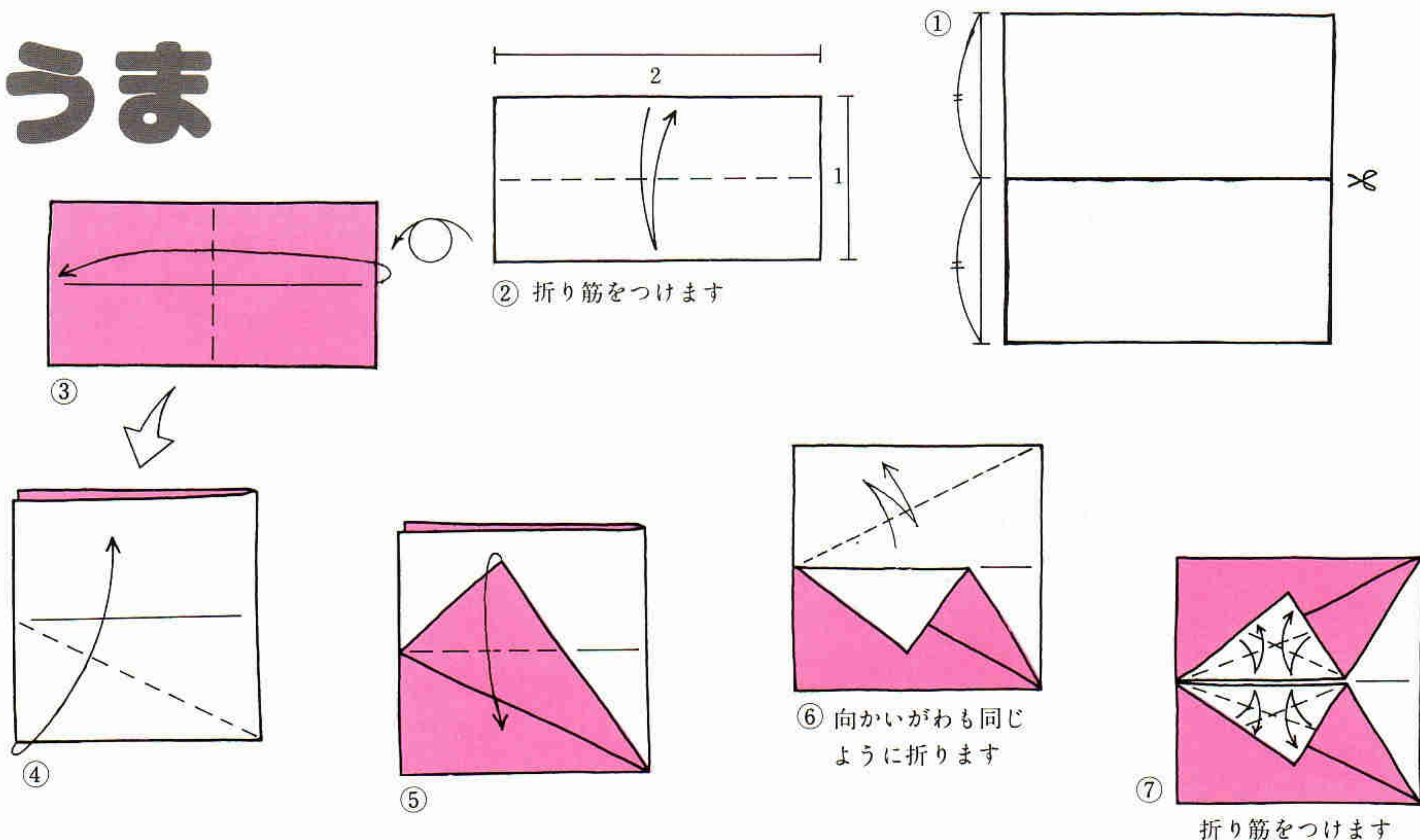

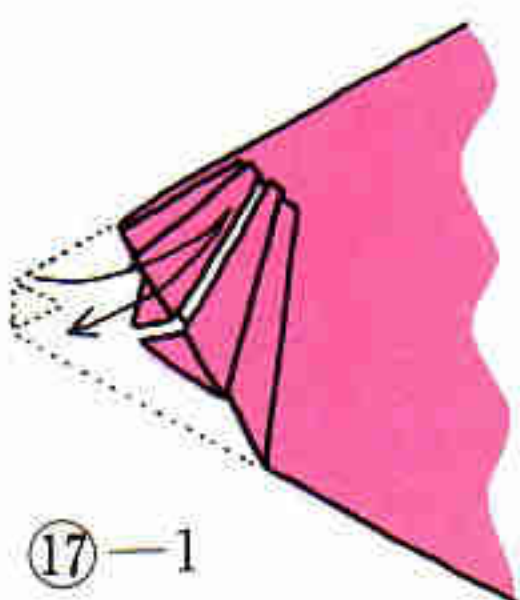

⑬-1

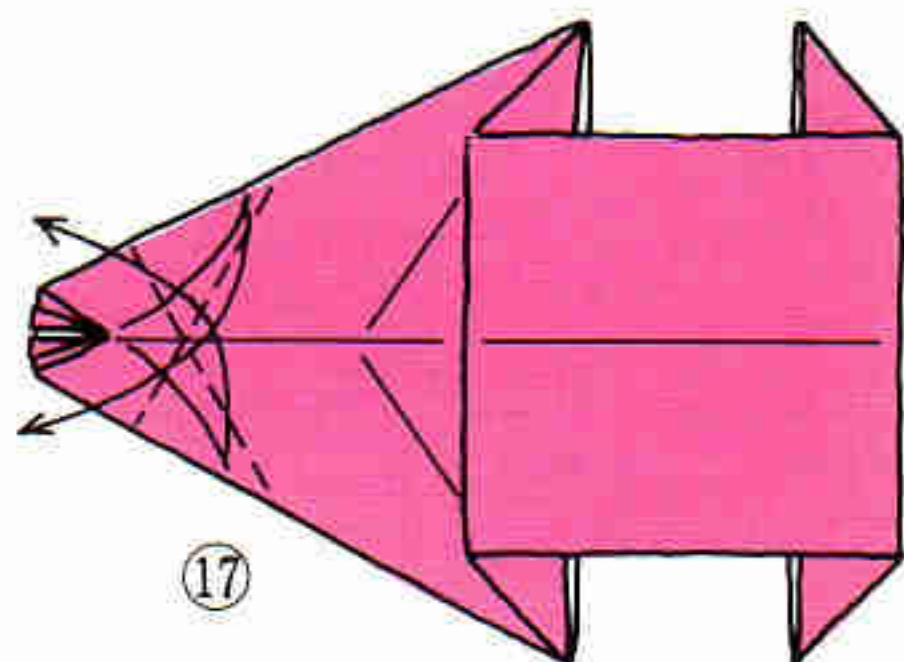

⑬

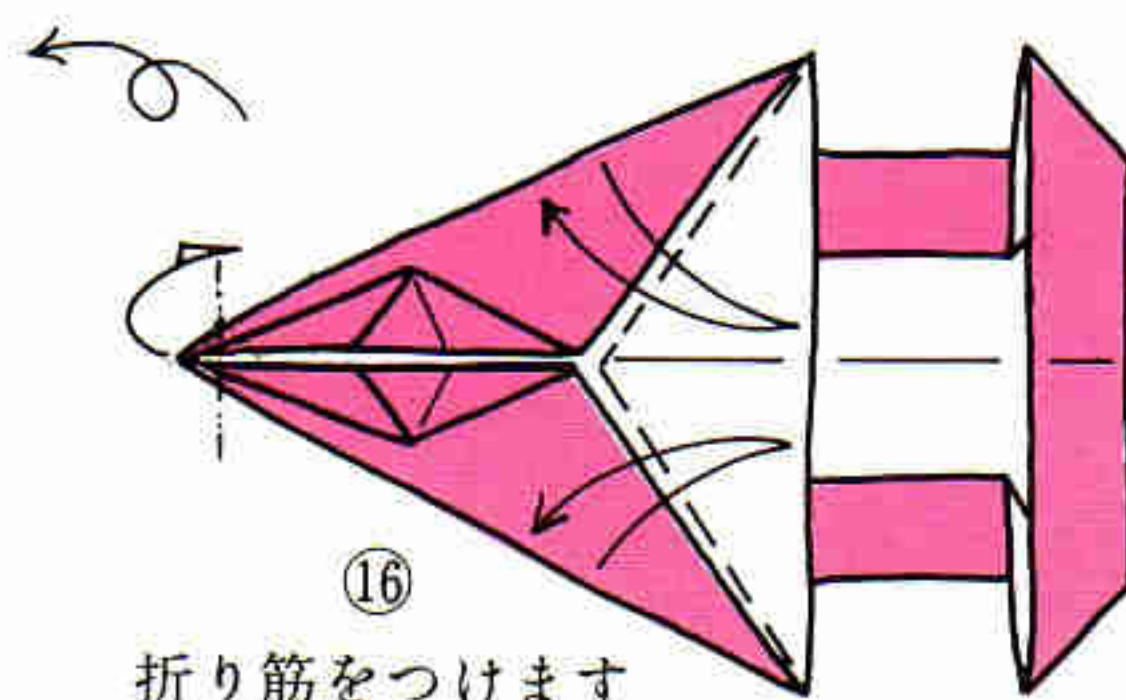

⑬

折り筋をつけます

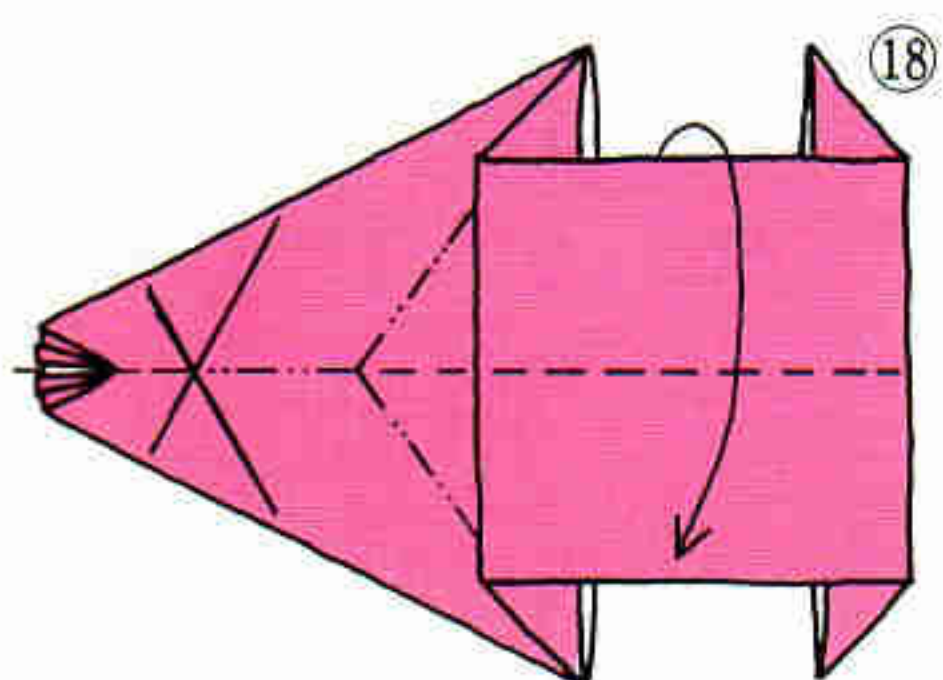

⑬

折り筋線のとおりにかぶせ折り

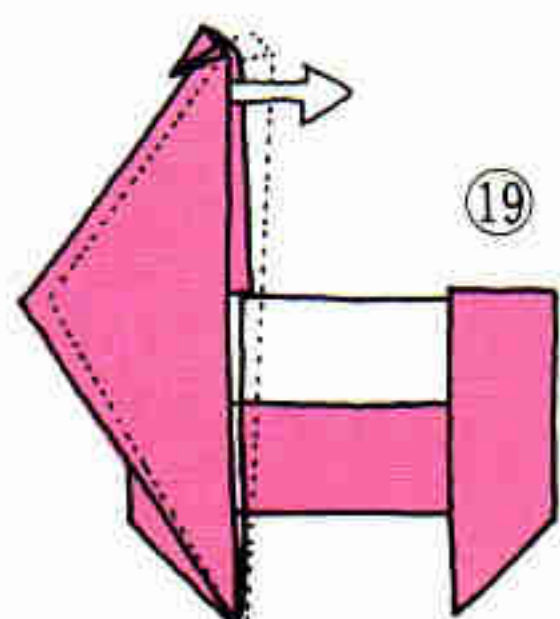

⑬

重心が前にきているので、頭を心もち後ろに傾けてやると立ちやすくなります



かぶせ折り

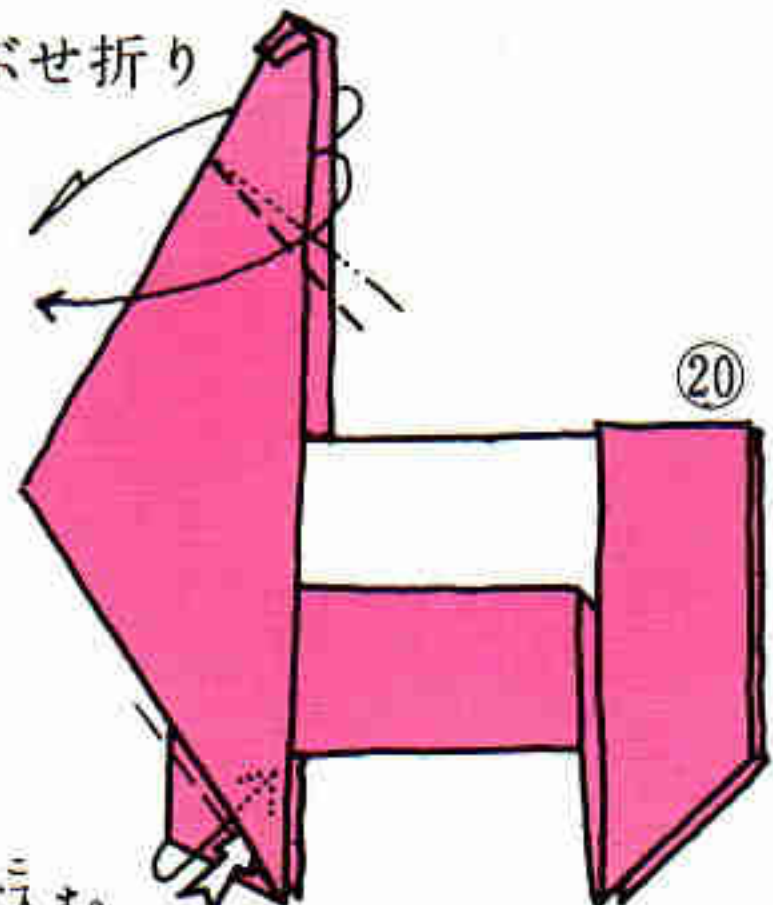

⑬

中に折り込む

中わり折り

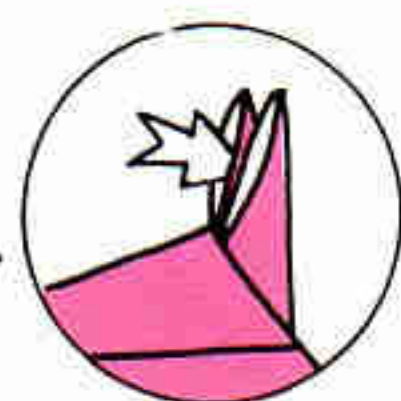
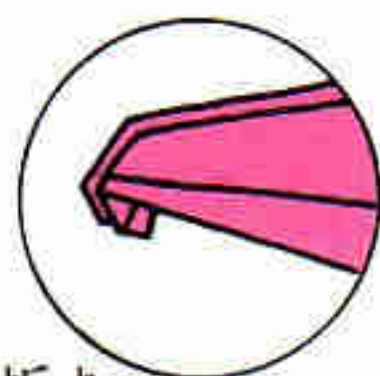

立体感をつけます

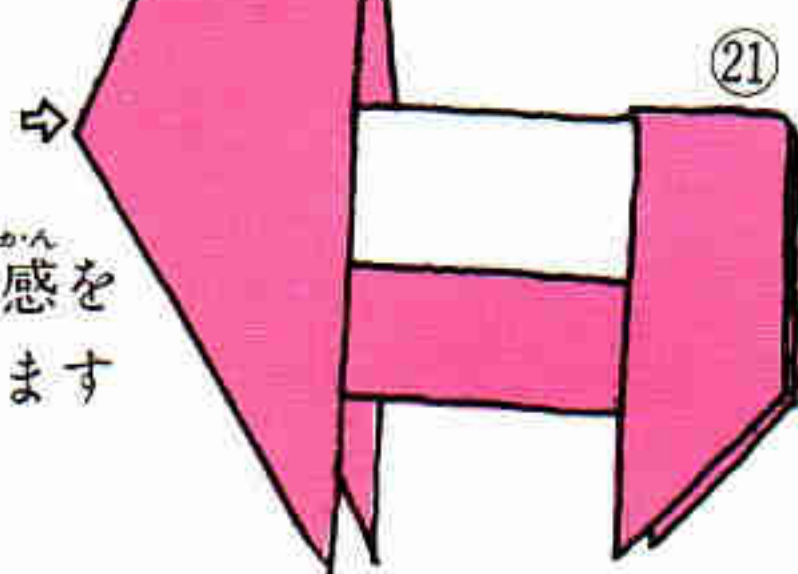

⑬

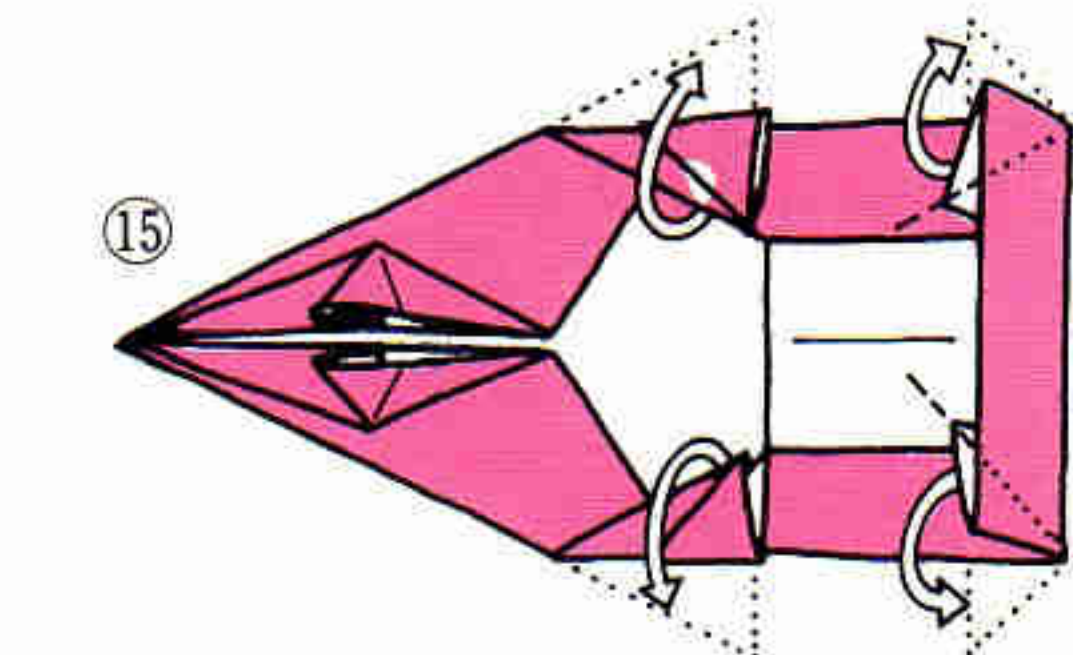

⑬

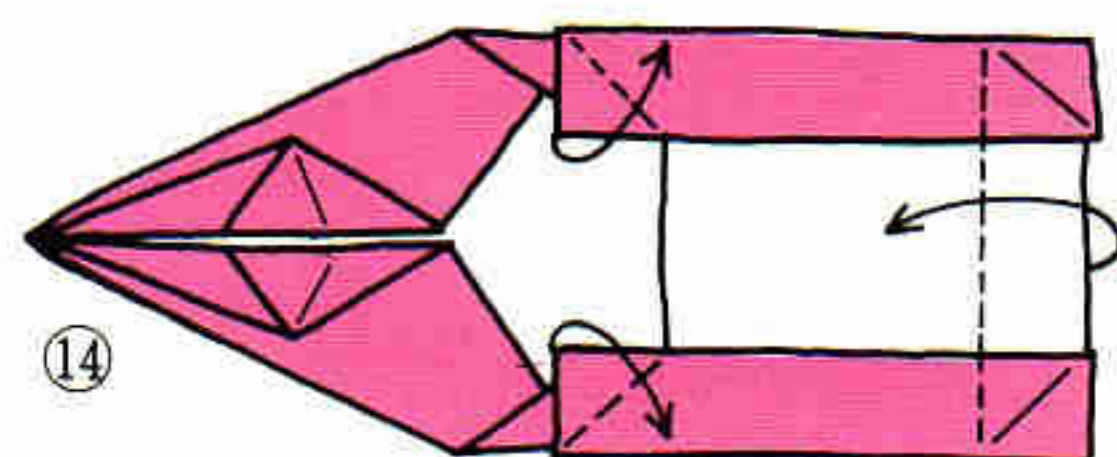

⑬

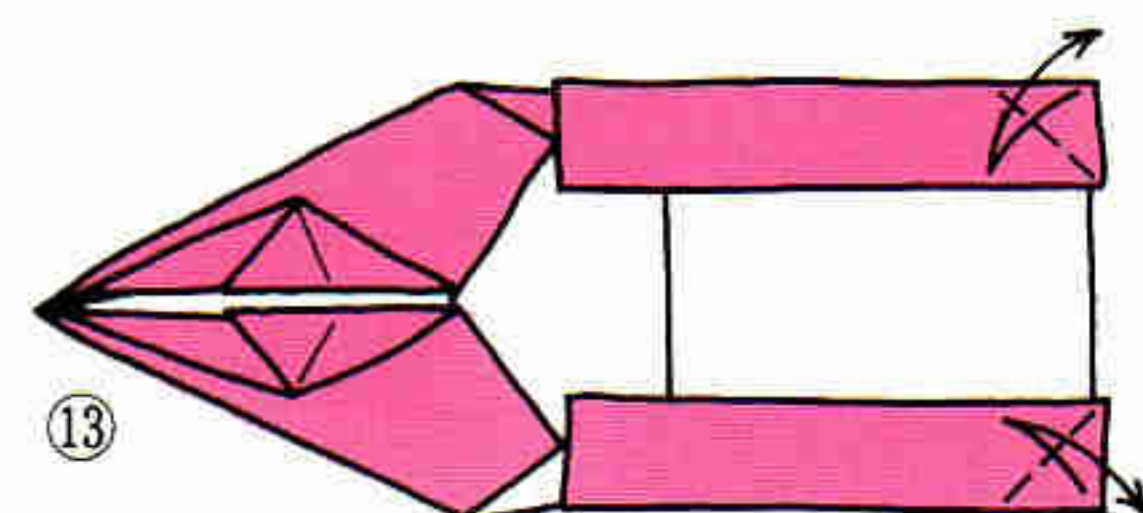

⑬

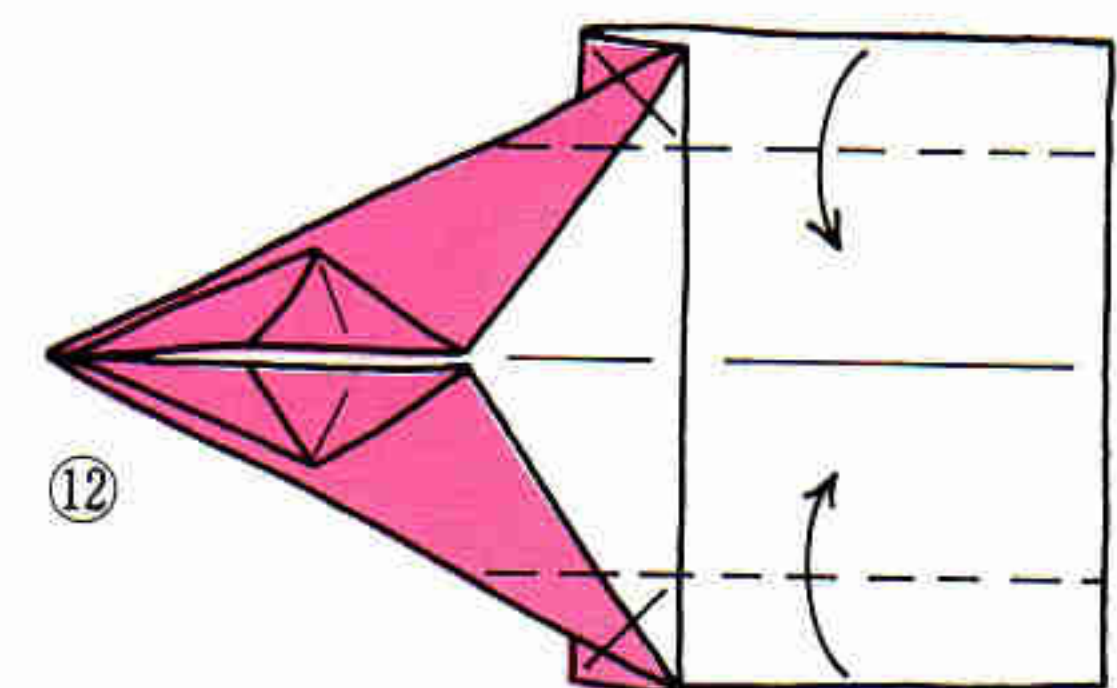

⑬

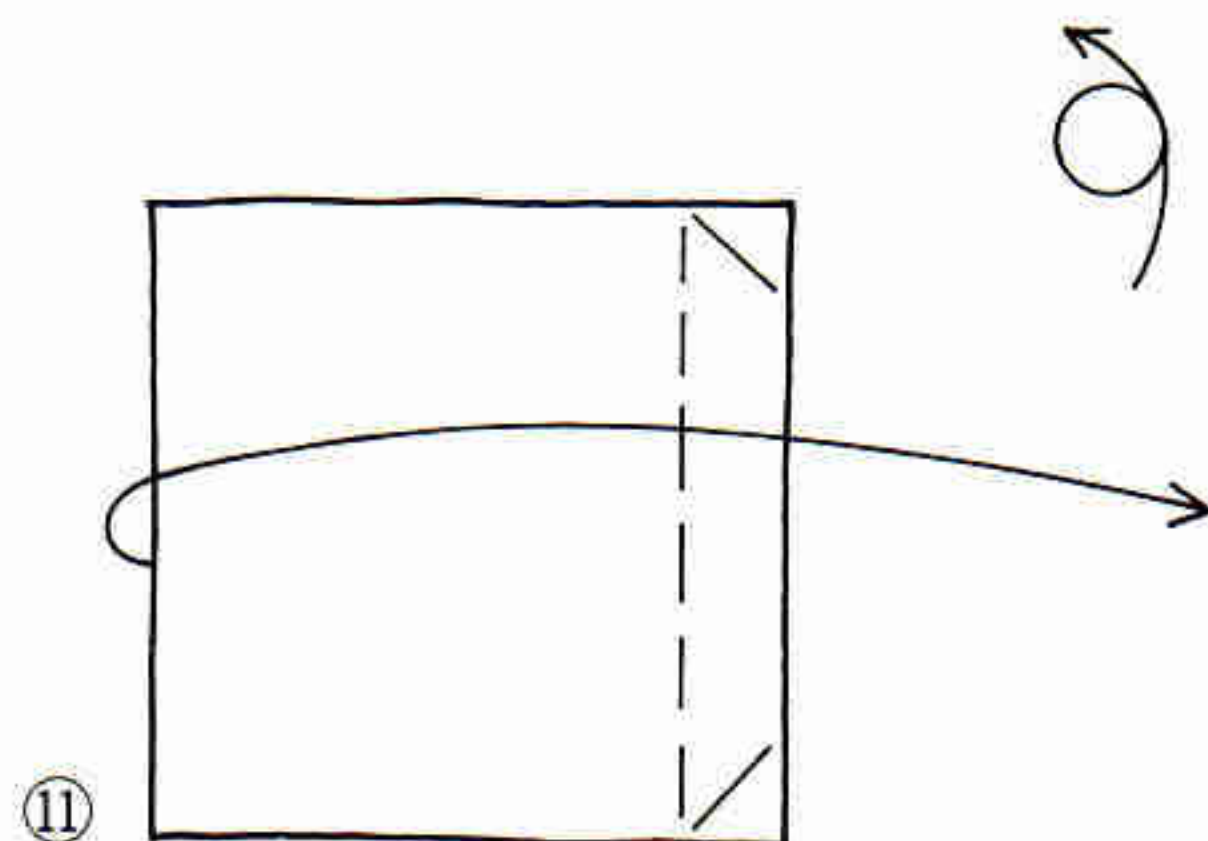

⑬

⑧ つまむように折ります

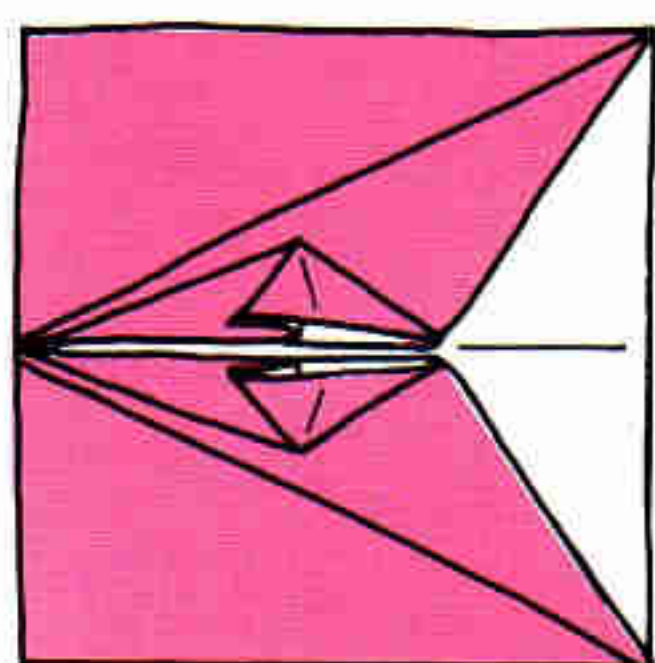
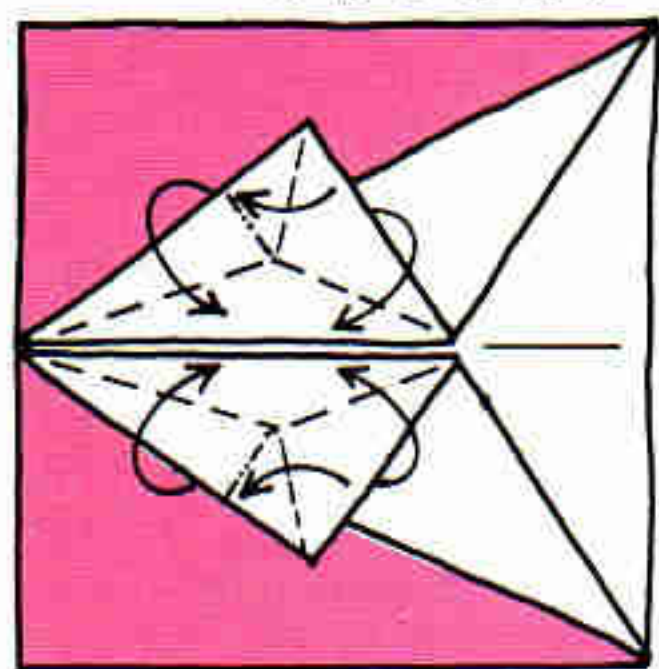

⑧

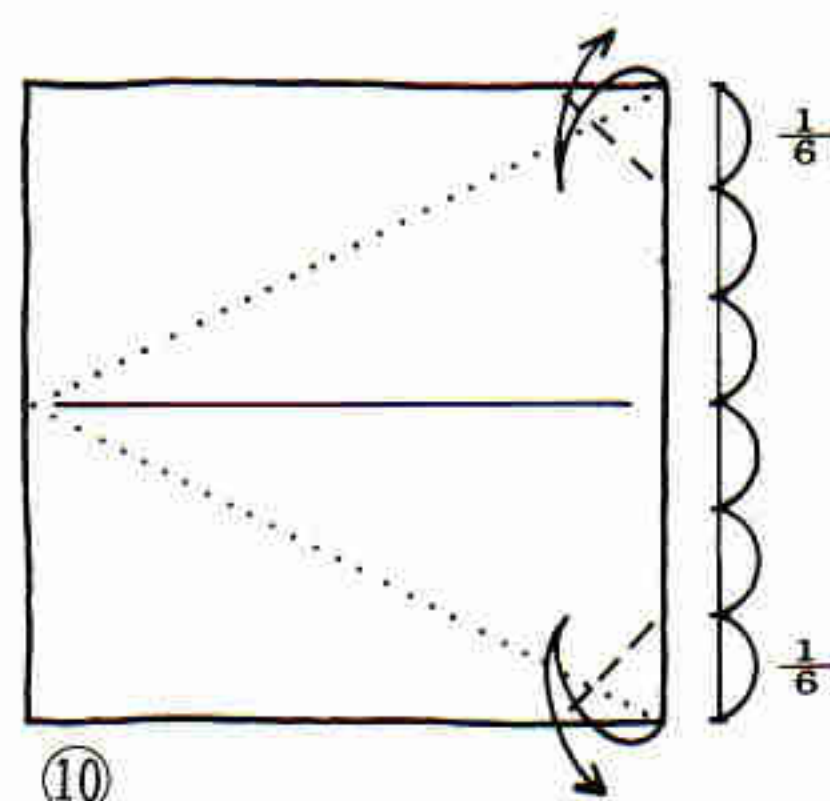

⑧

折り筋をつけます

いのしし

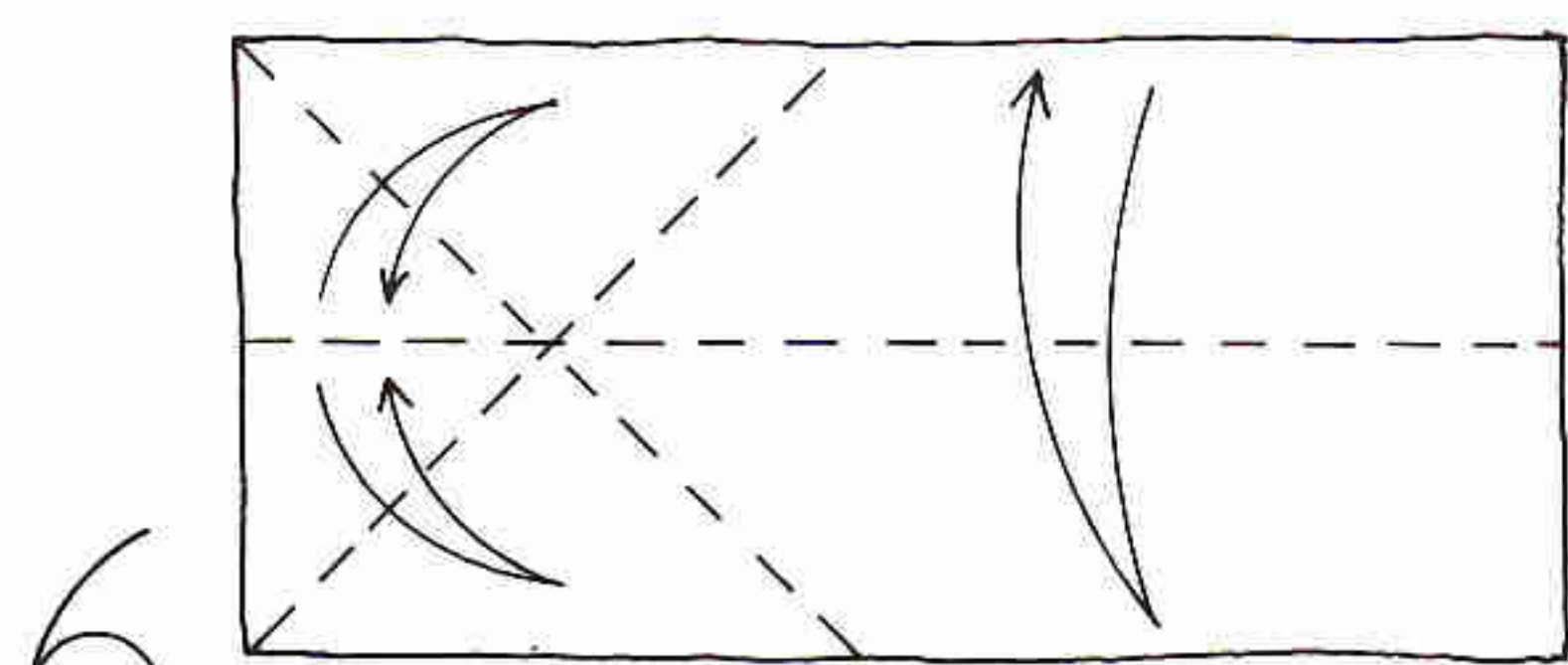

① うまの②から、
折り筋を
つけます

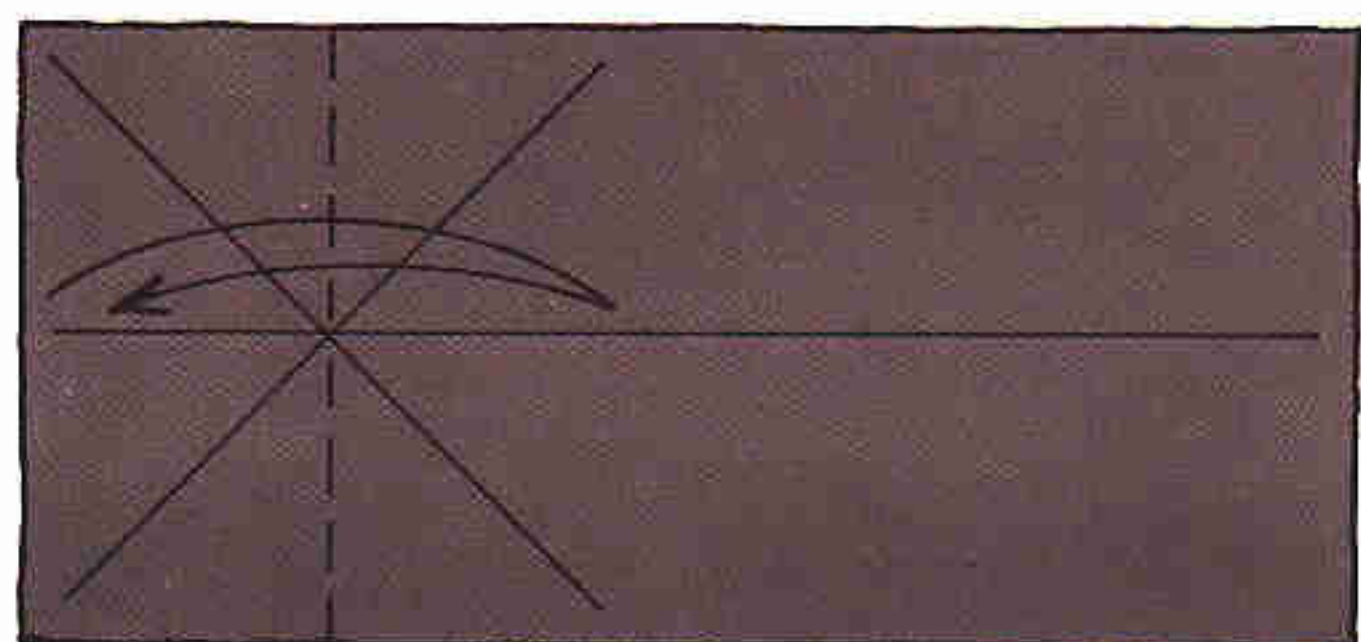

②

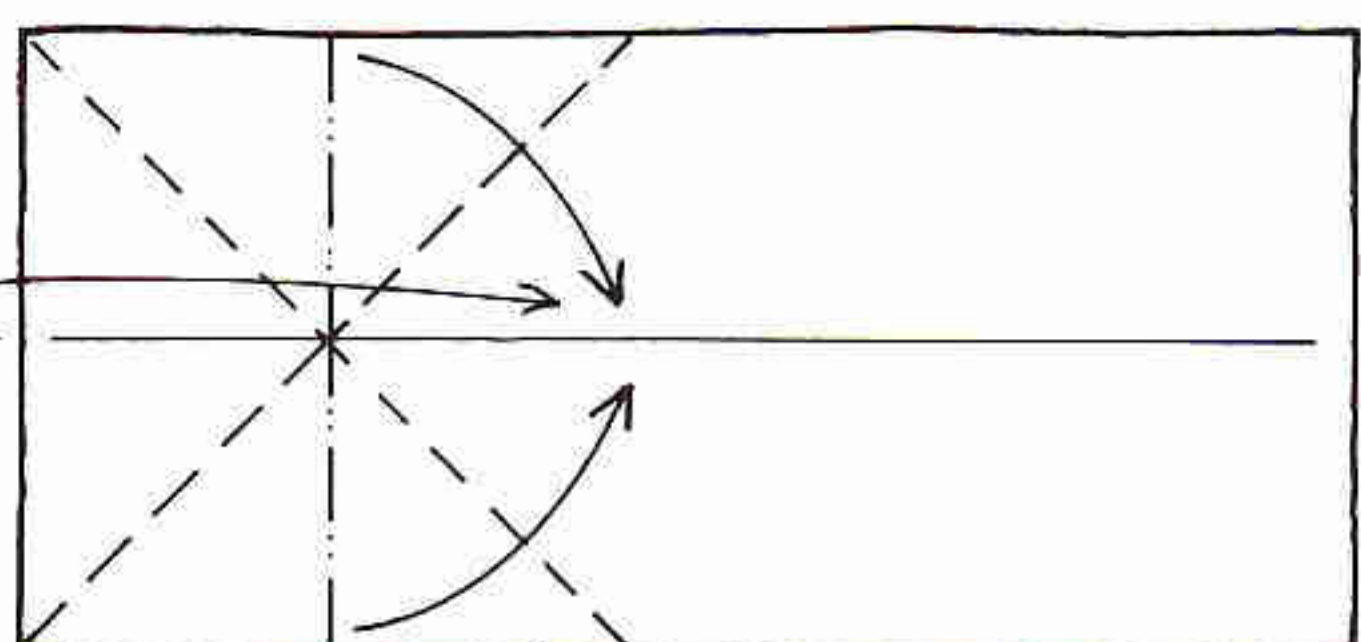

③

ふうせんの基本形にたたみます

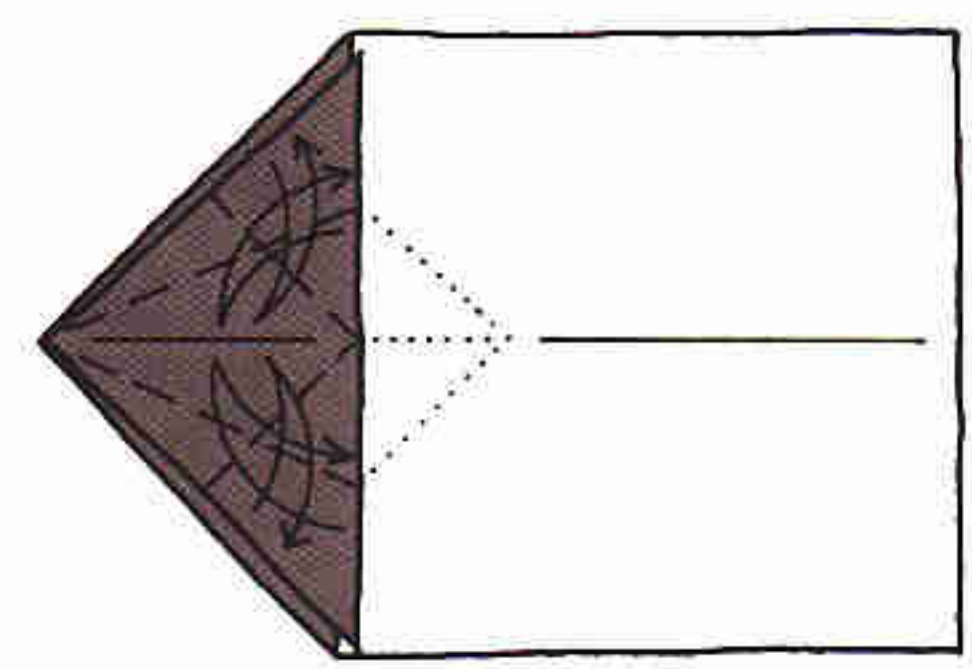

④

つまむように折ります

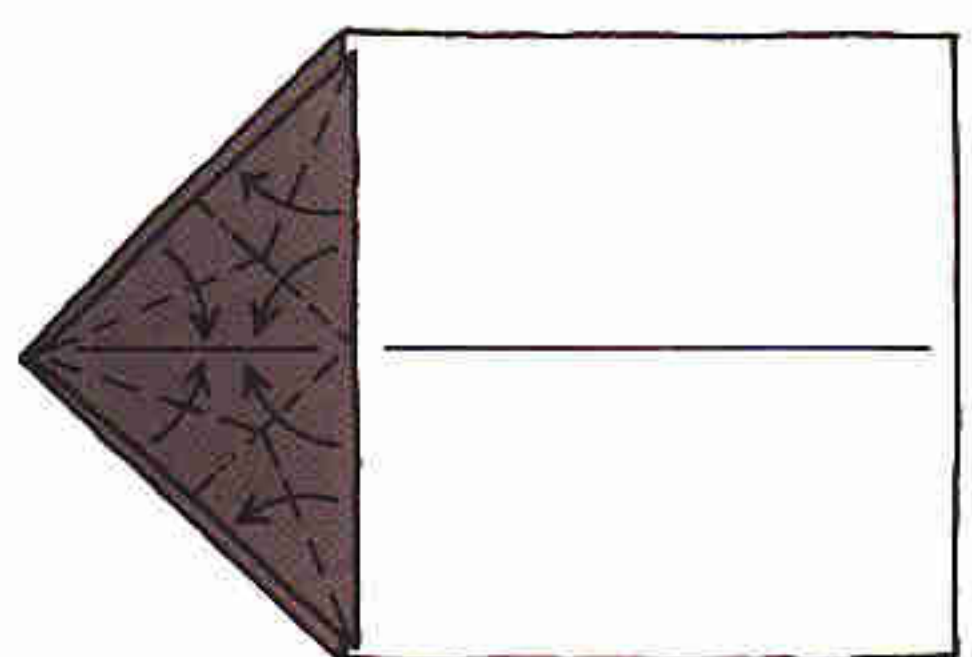

⑤

折り筋をつけます

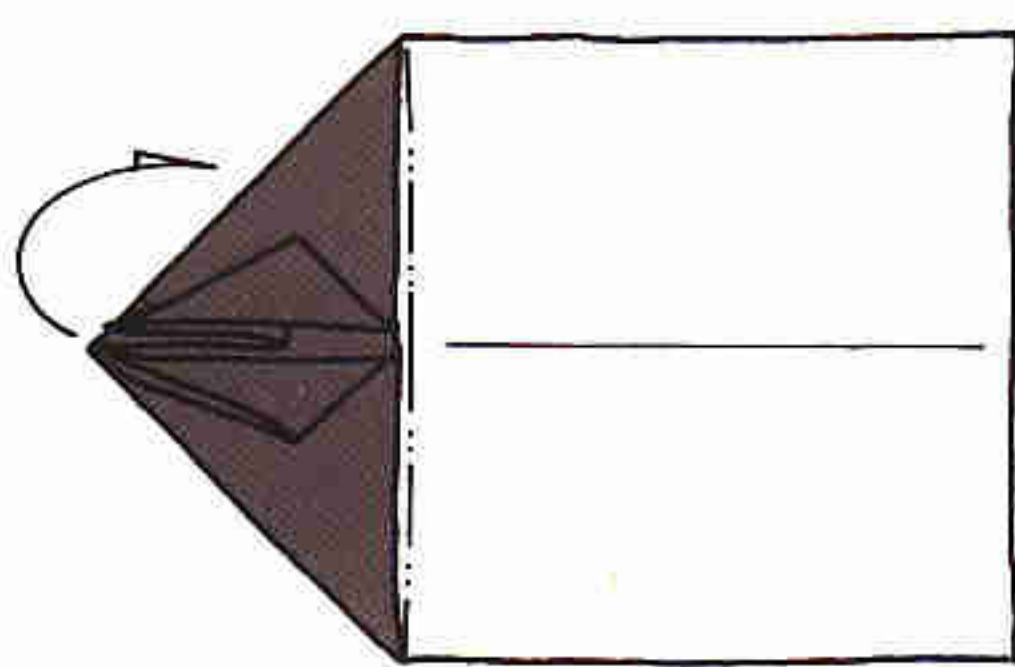

⑥

折り筋をつけます

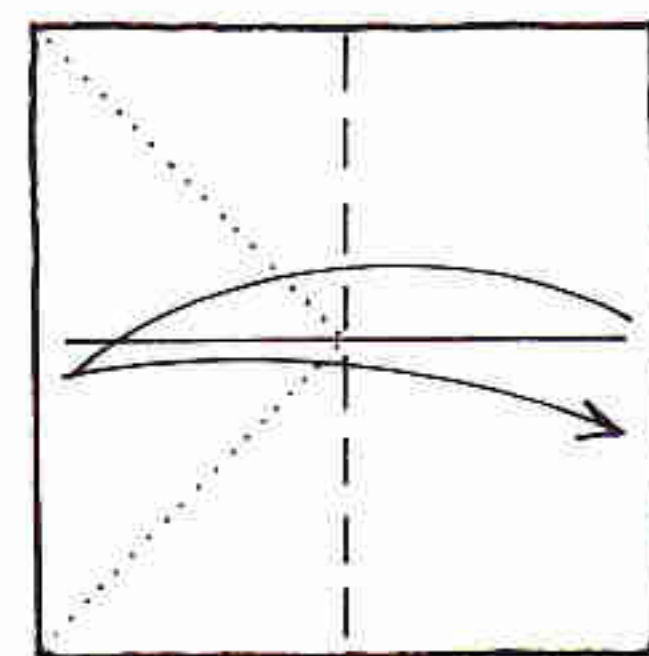

⑦

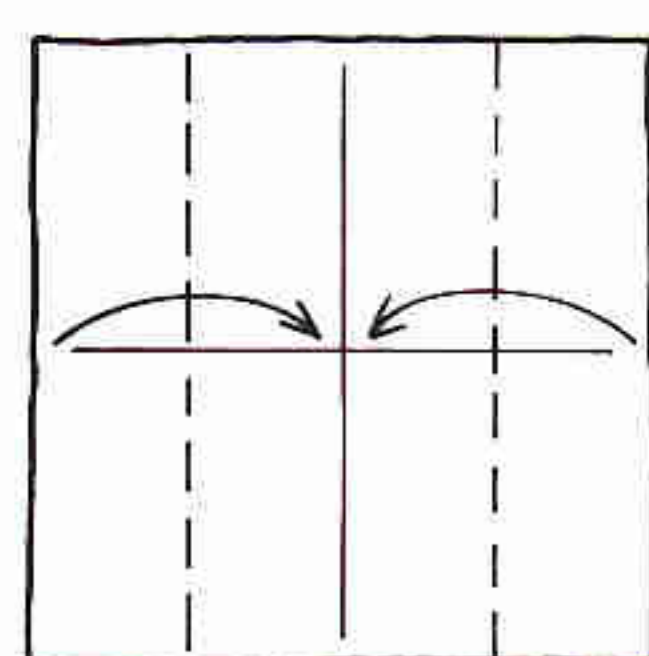

⑧

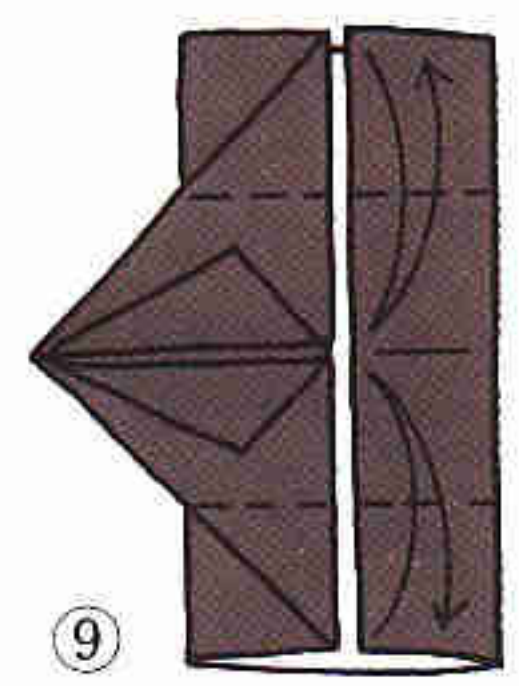

⑨
後ろの三角は折ら
ずに起こします

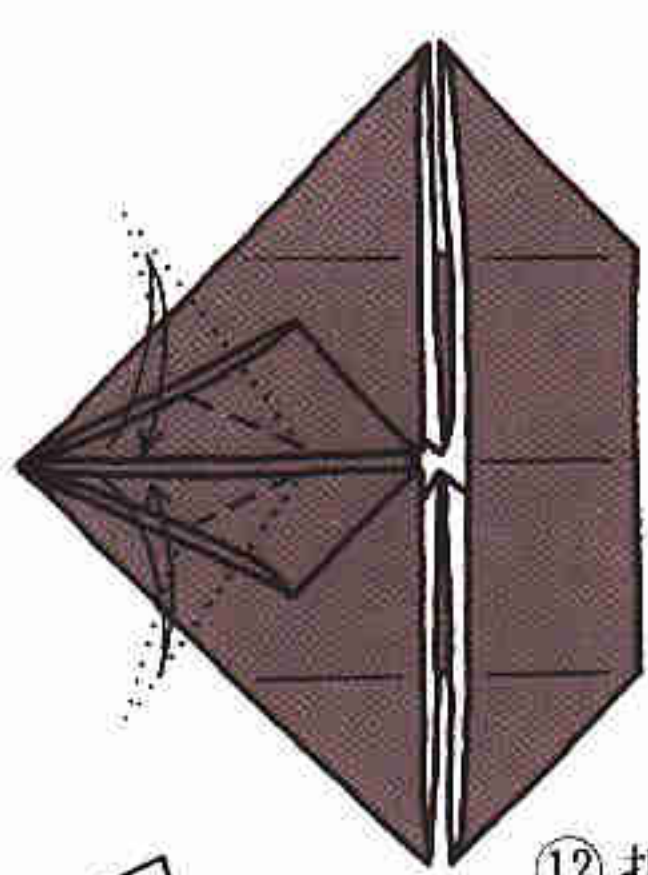

⑩ 折り筋をつけて、
かぶせ折り

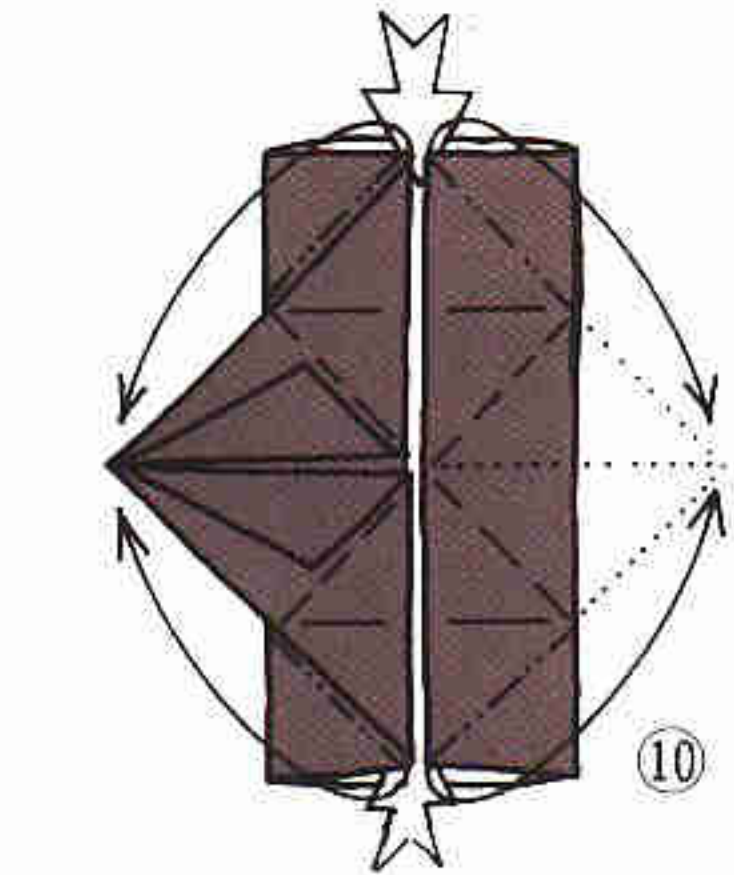

⑪

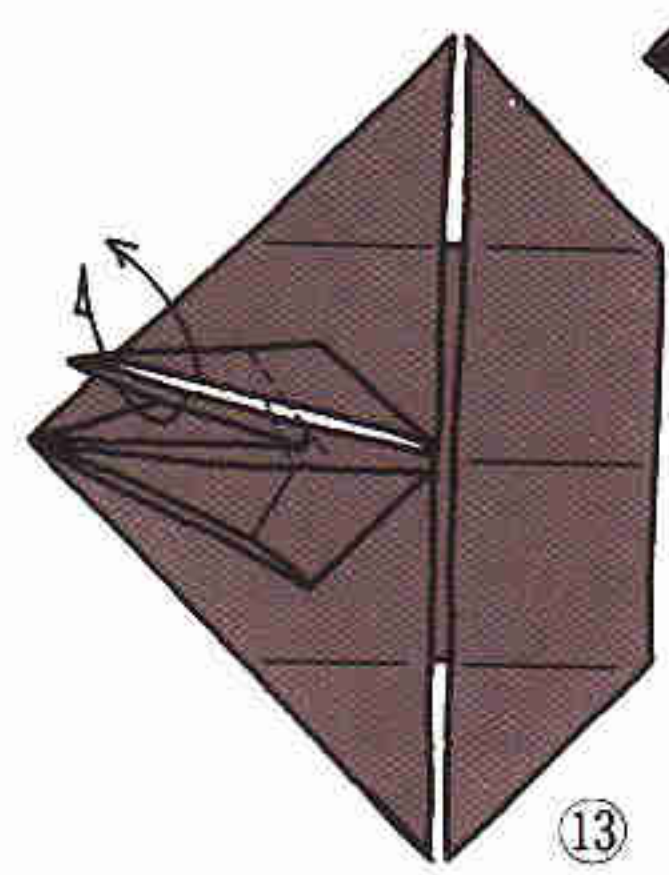

⑫

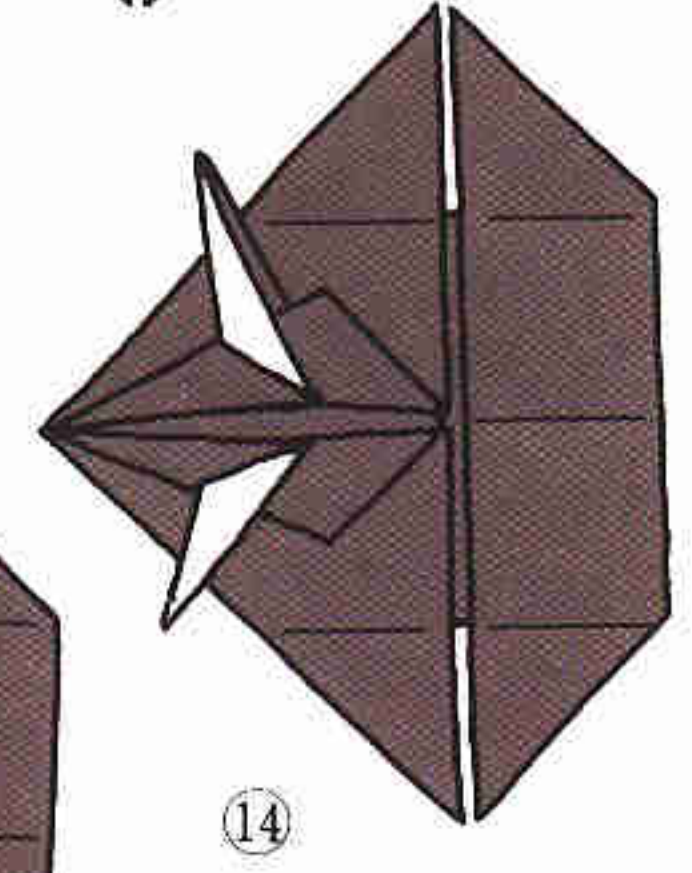

⑬

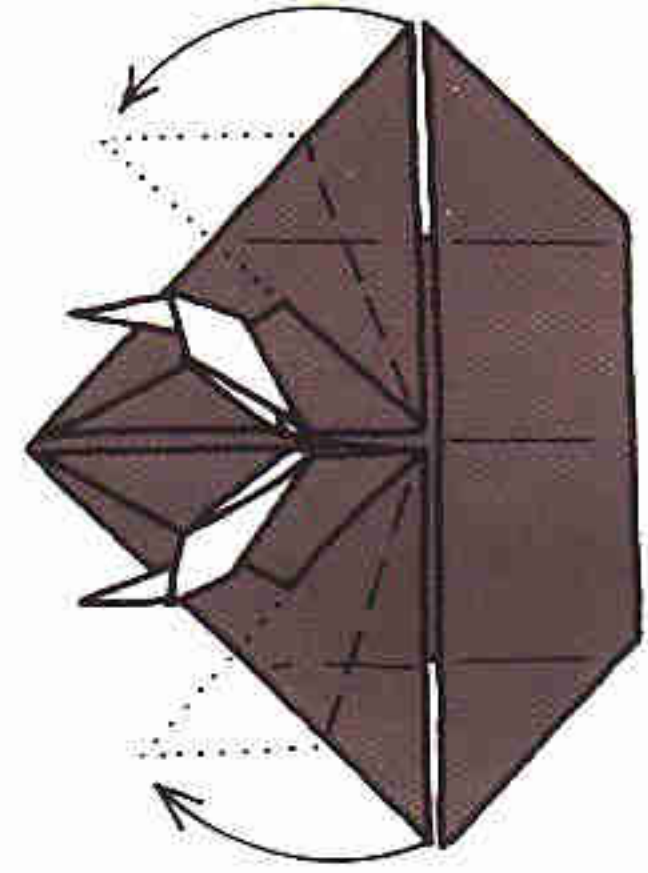

⑭

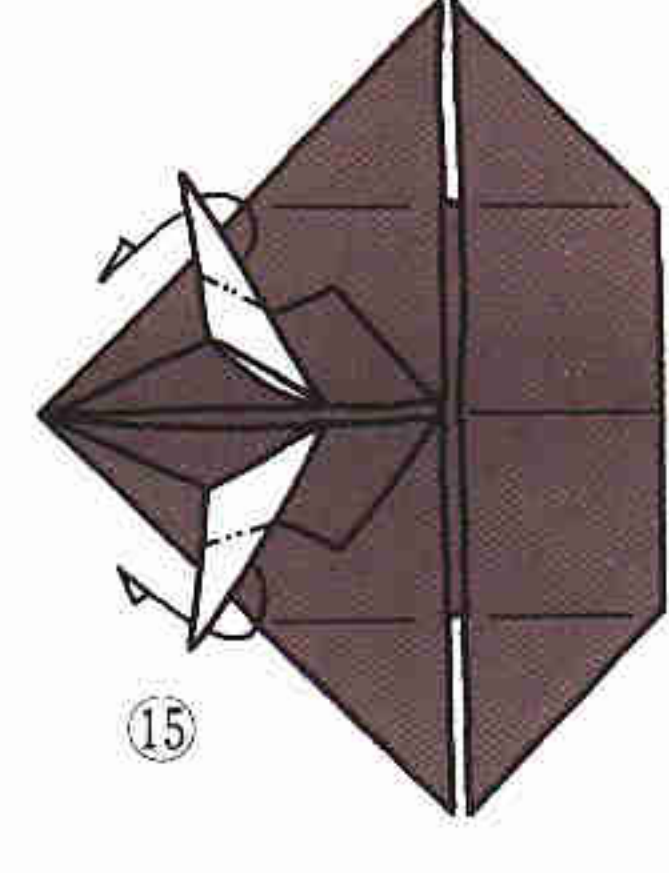

⑮

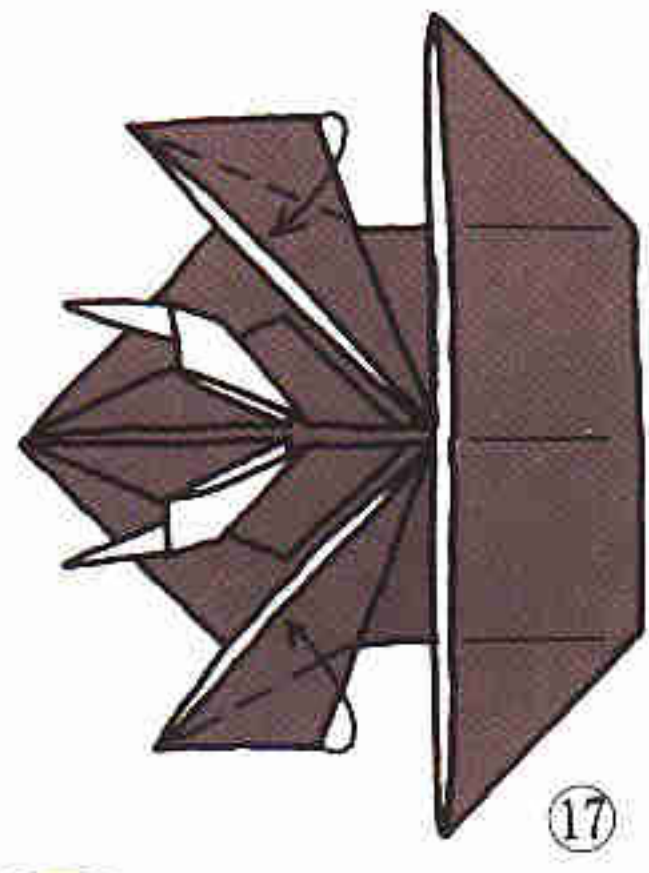

⑯

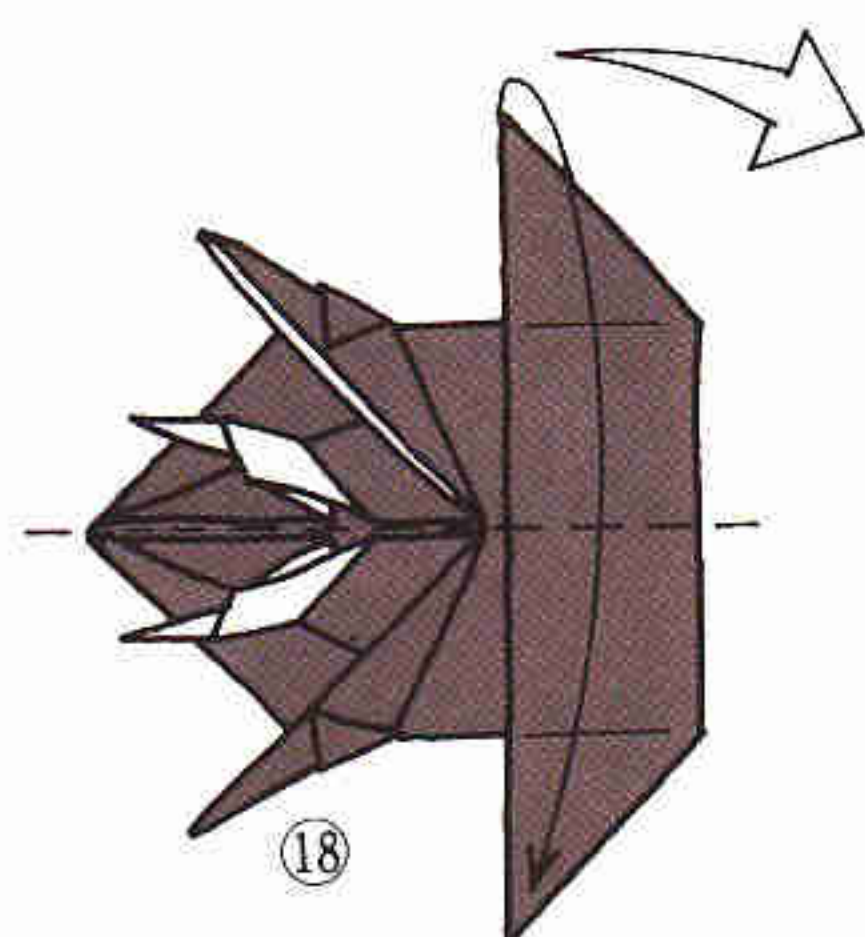

⑰



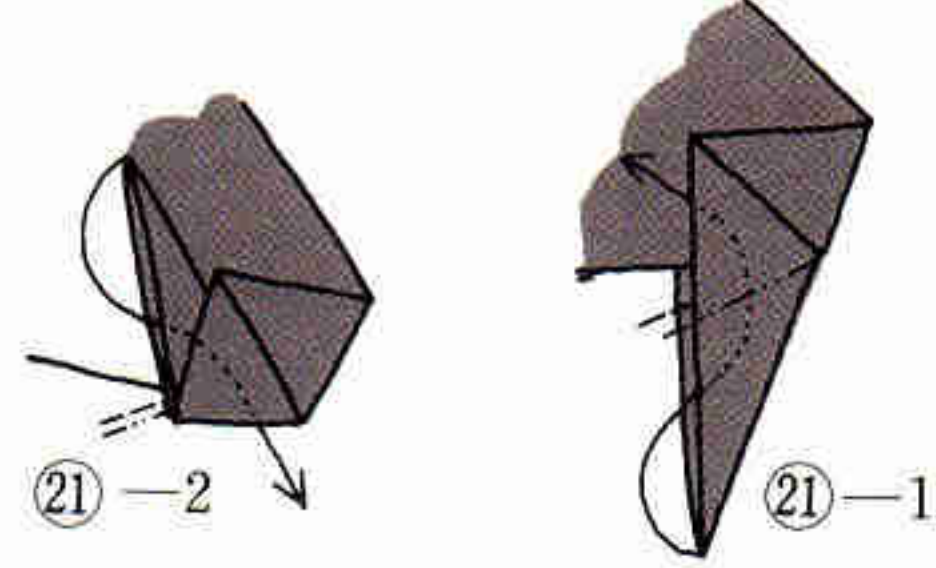
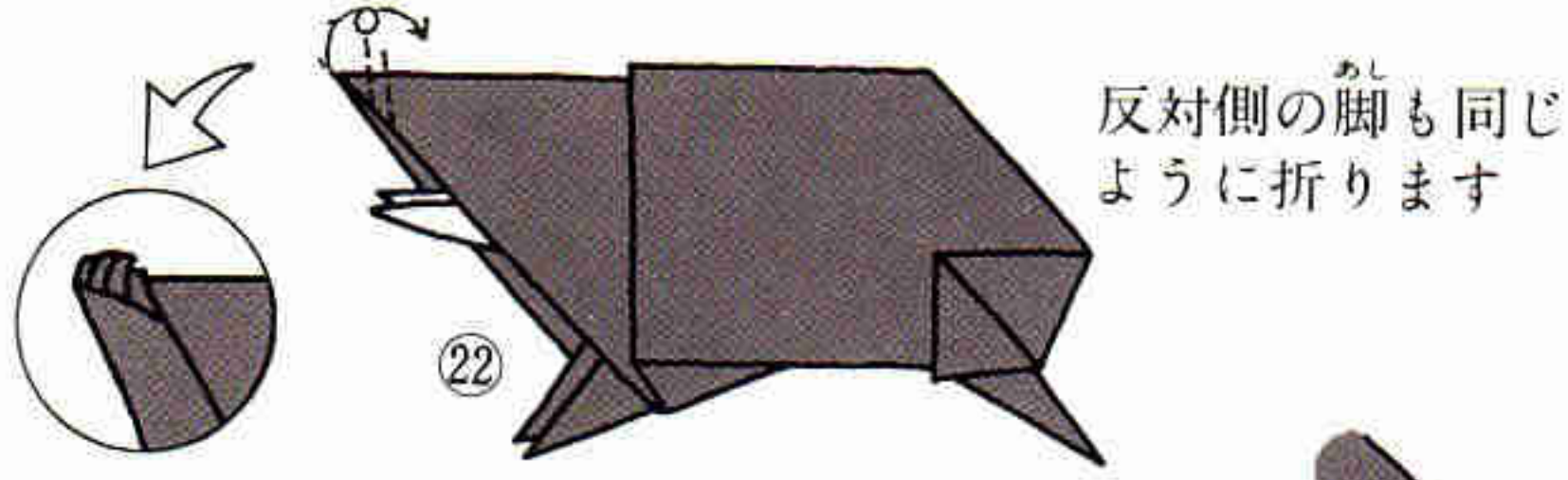
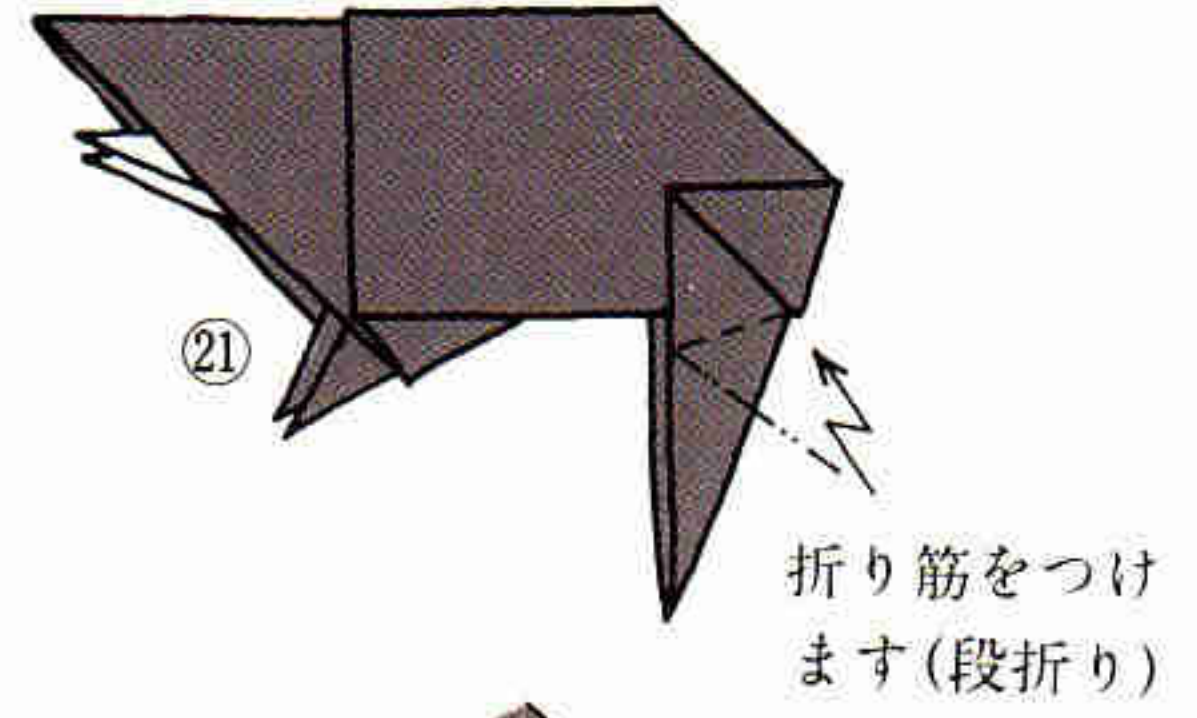
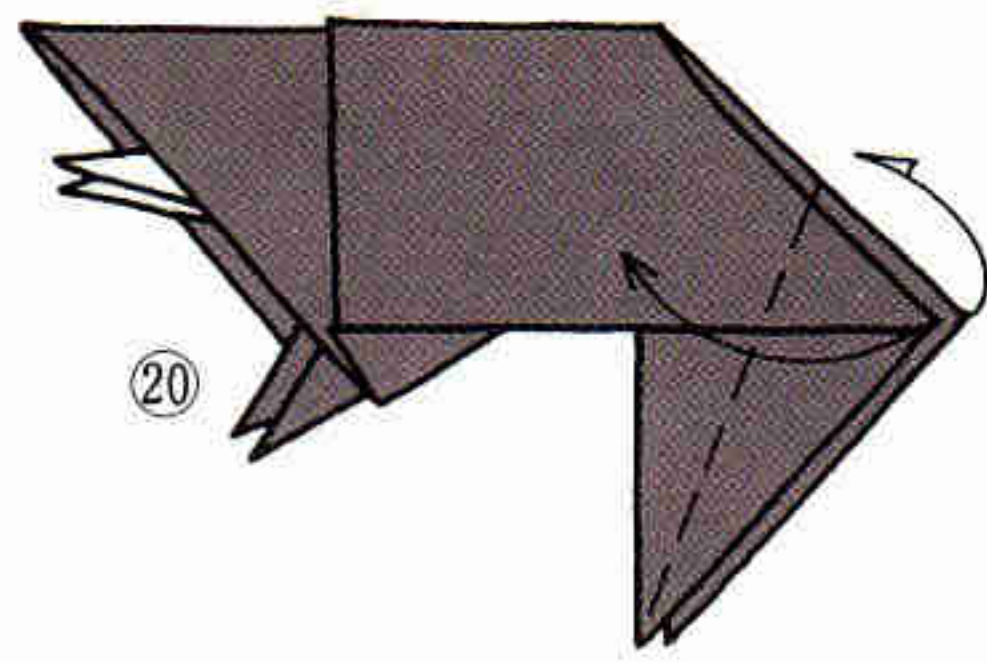
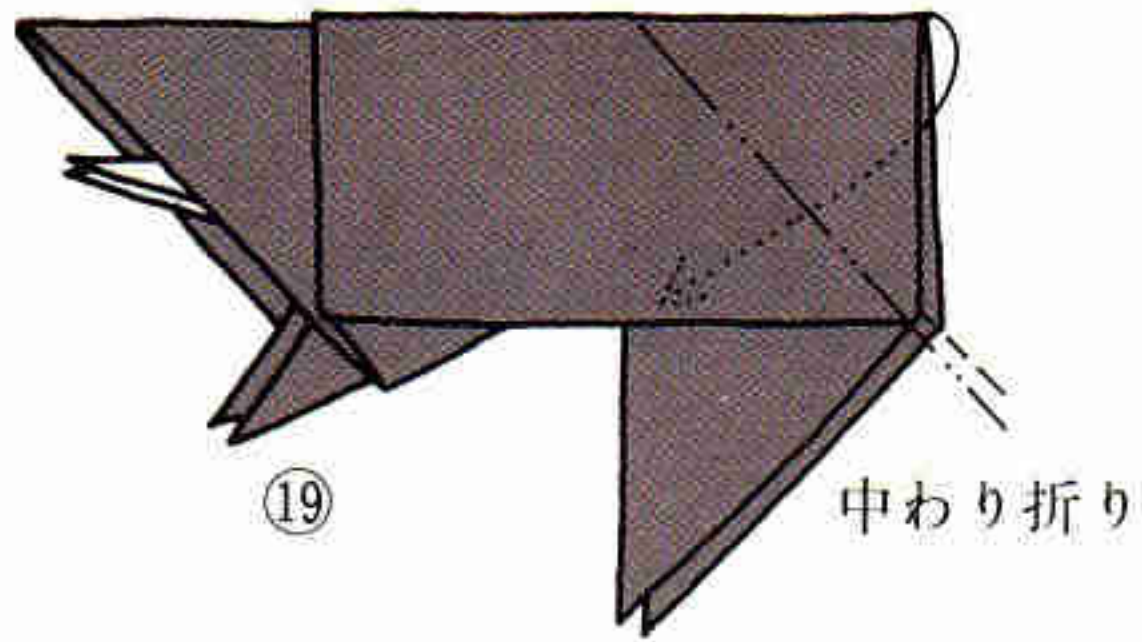

中割り折りをくり返します

段折りして胴体の内側に折り込む

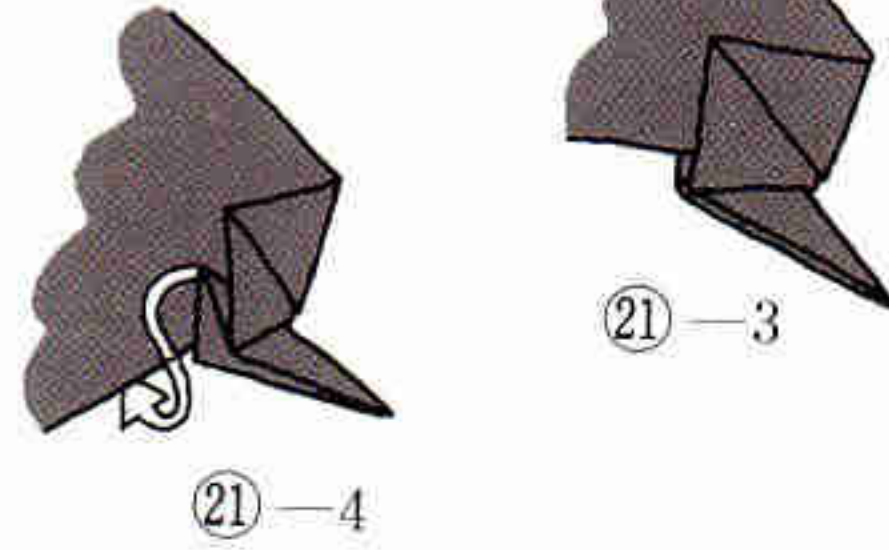

ひっじ

いのししの⑥から
はじめます

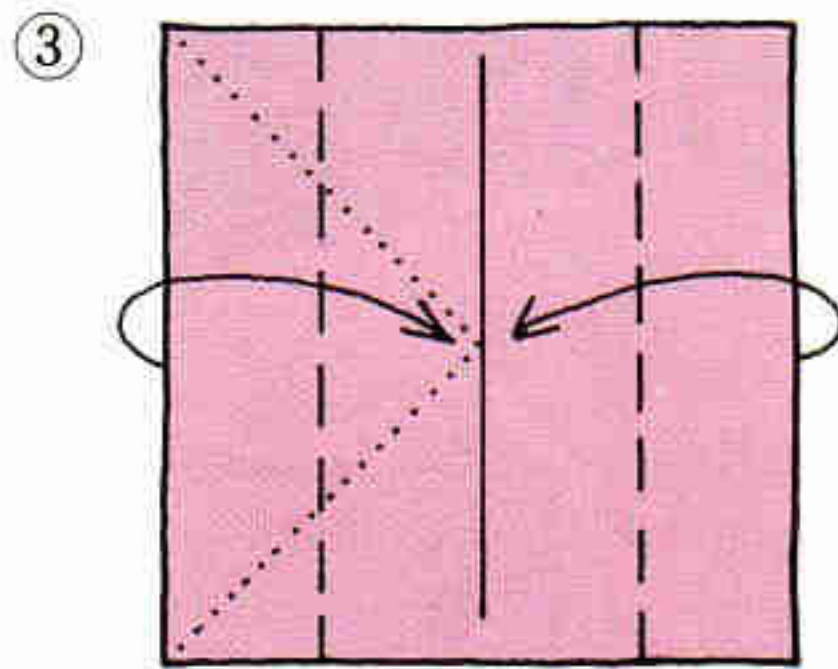
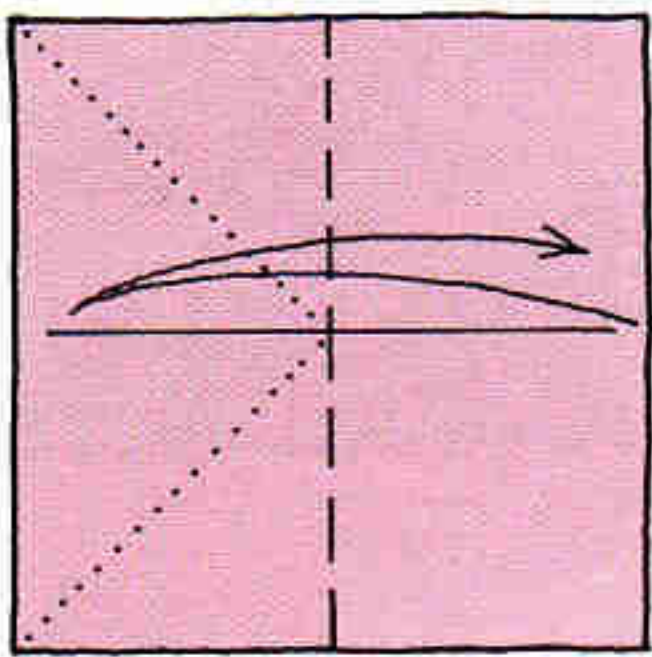
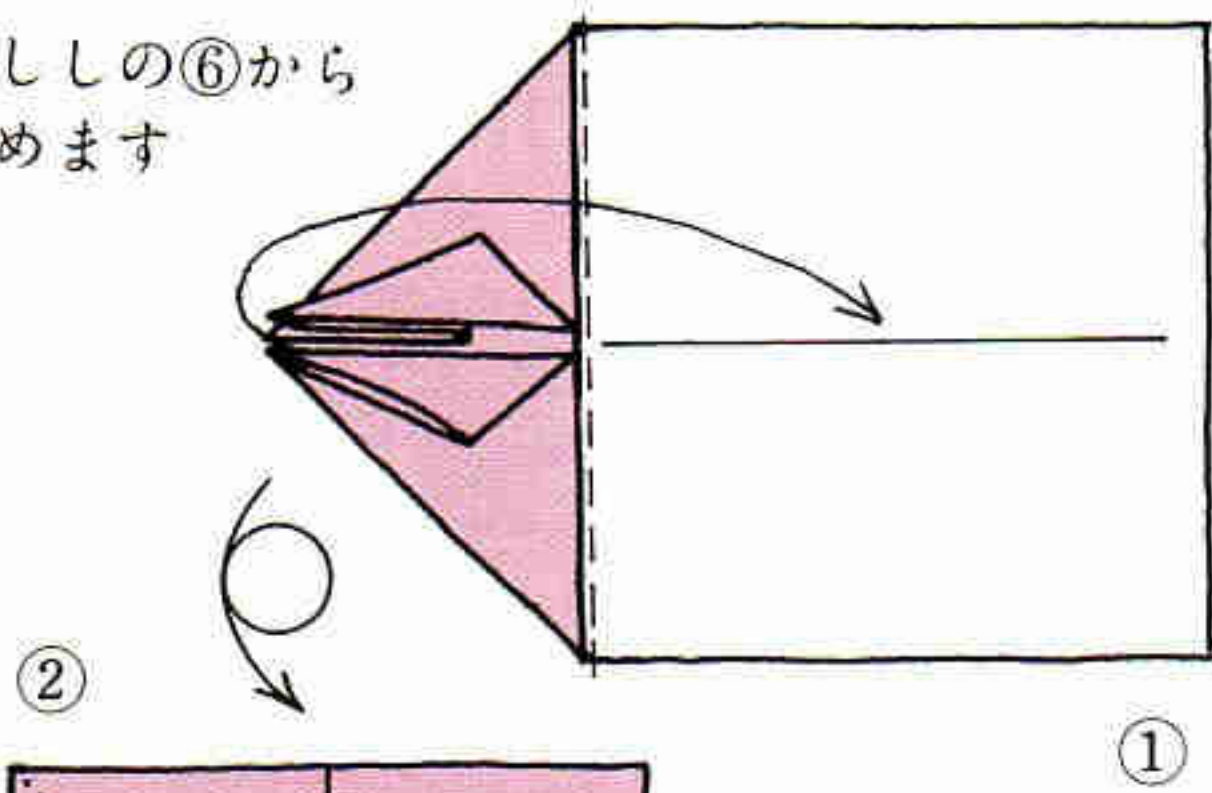

後ろの三角は
折らずにその
まま起こします

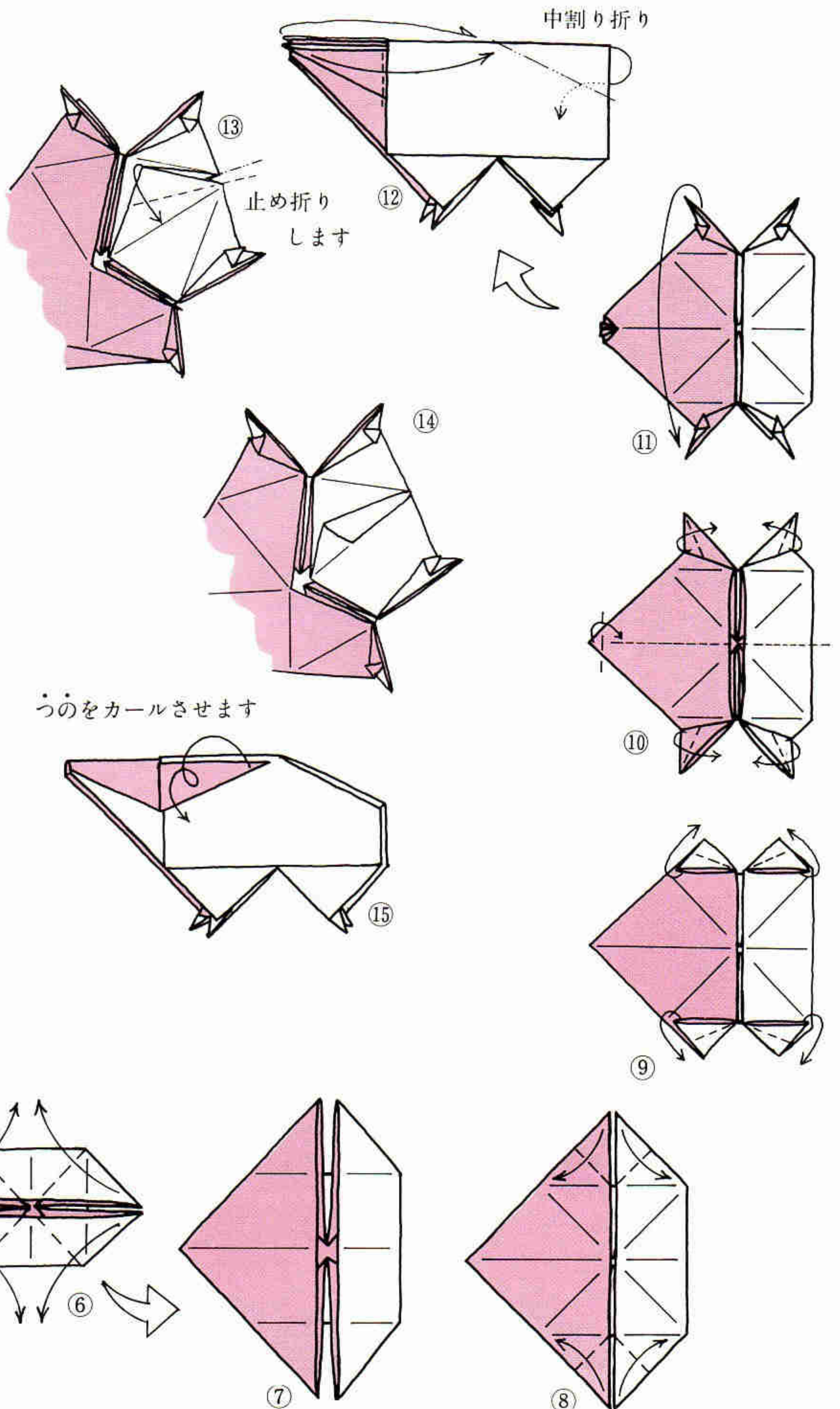
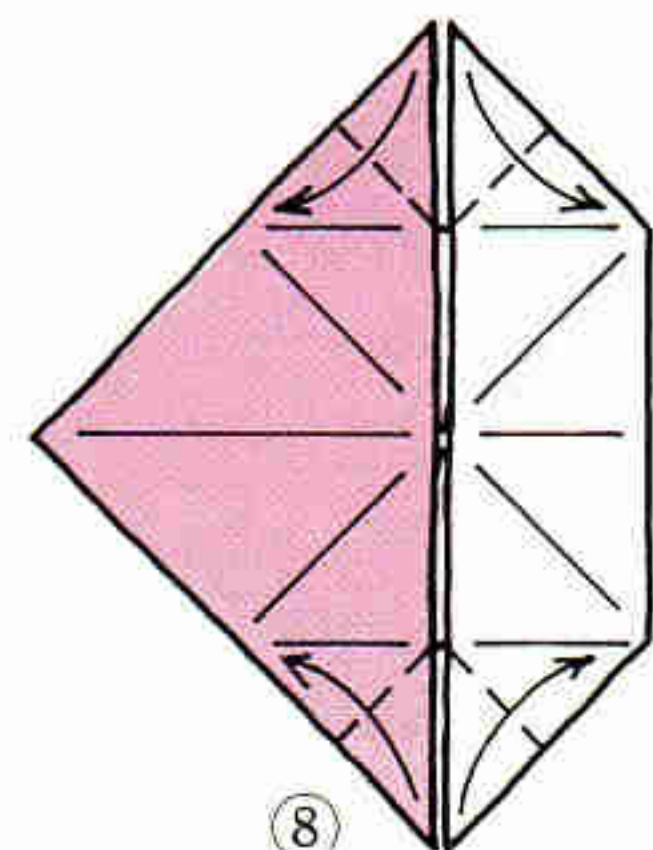
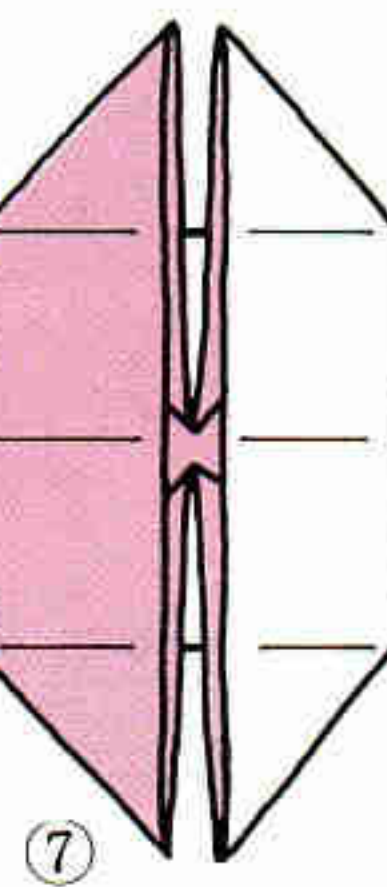
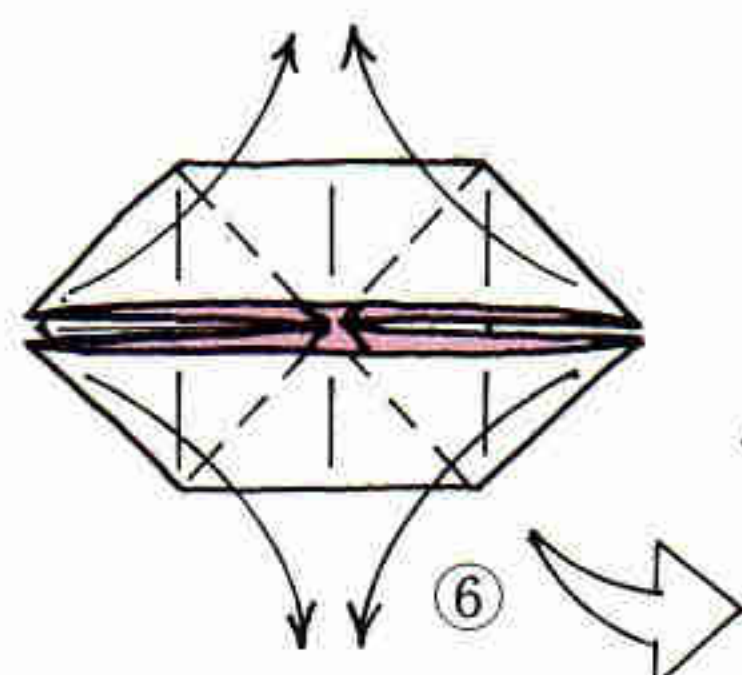
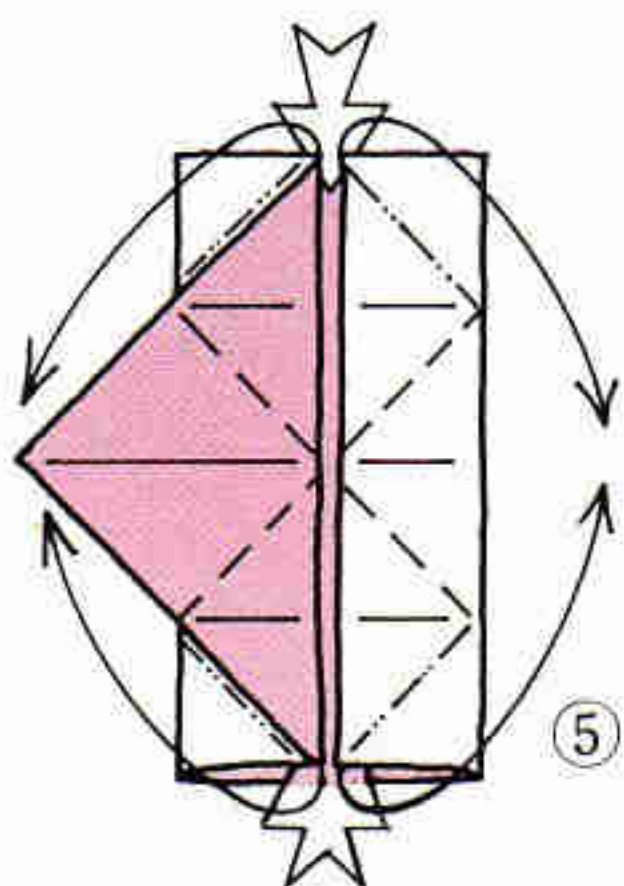
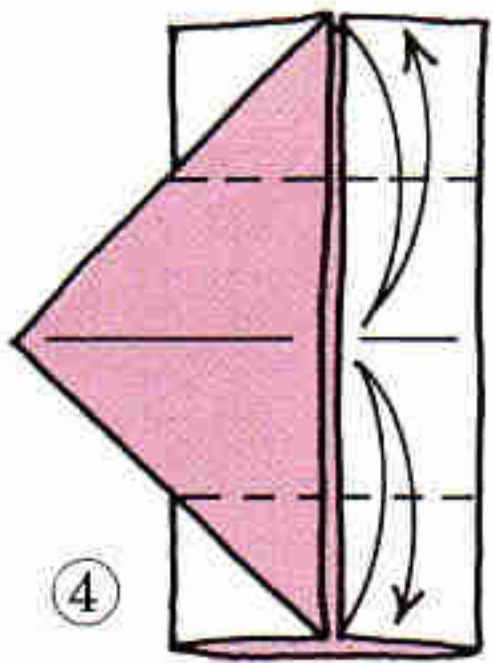

みんなで遊ぼう

幼稚園訪問

今日は浦和市小松原幼稚園を訪問してみました。

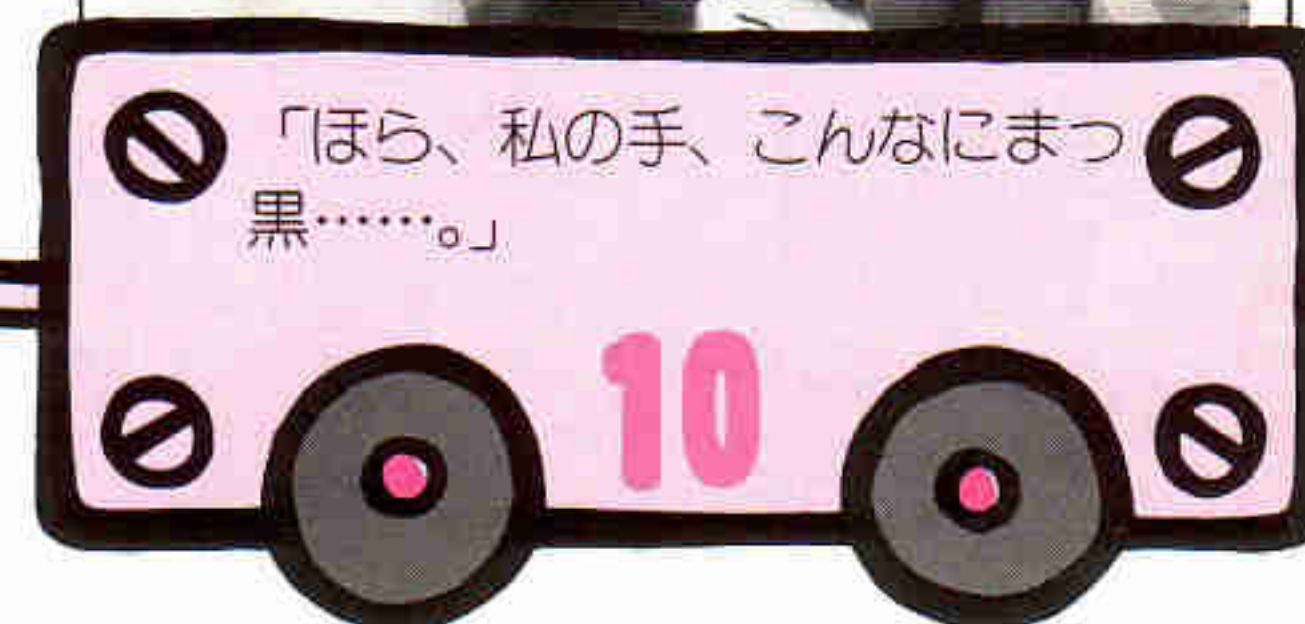
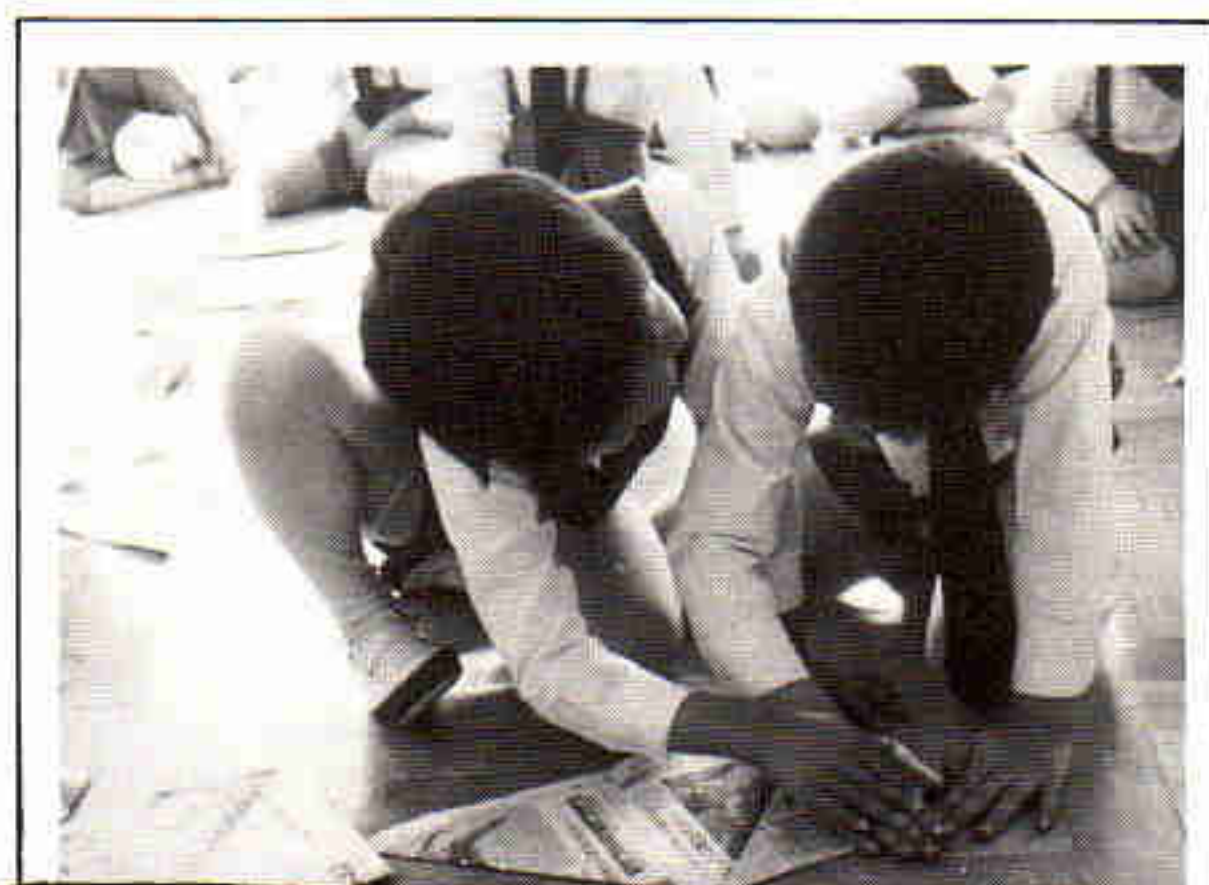

新入学の季節となりました。お姉さん、お兄さんのいた学年へと進級していく時でもありますね。子供の日ももうすぐです。そこで今日は、みんなでカブトを折ってみましょう。まず最初は伝承の節句かぶと。きっと、おじいちゃん、おばあちゃんも折った事があるでしょう。折れたら今度は少し変わったカブトを折ってみましょう。できあがったらそれをかぶって、外へLet's go!

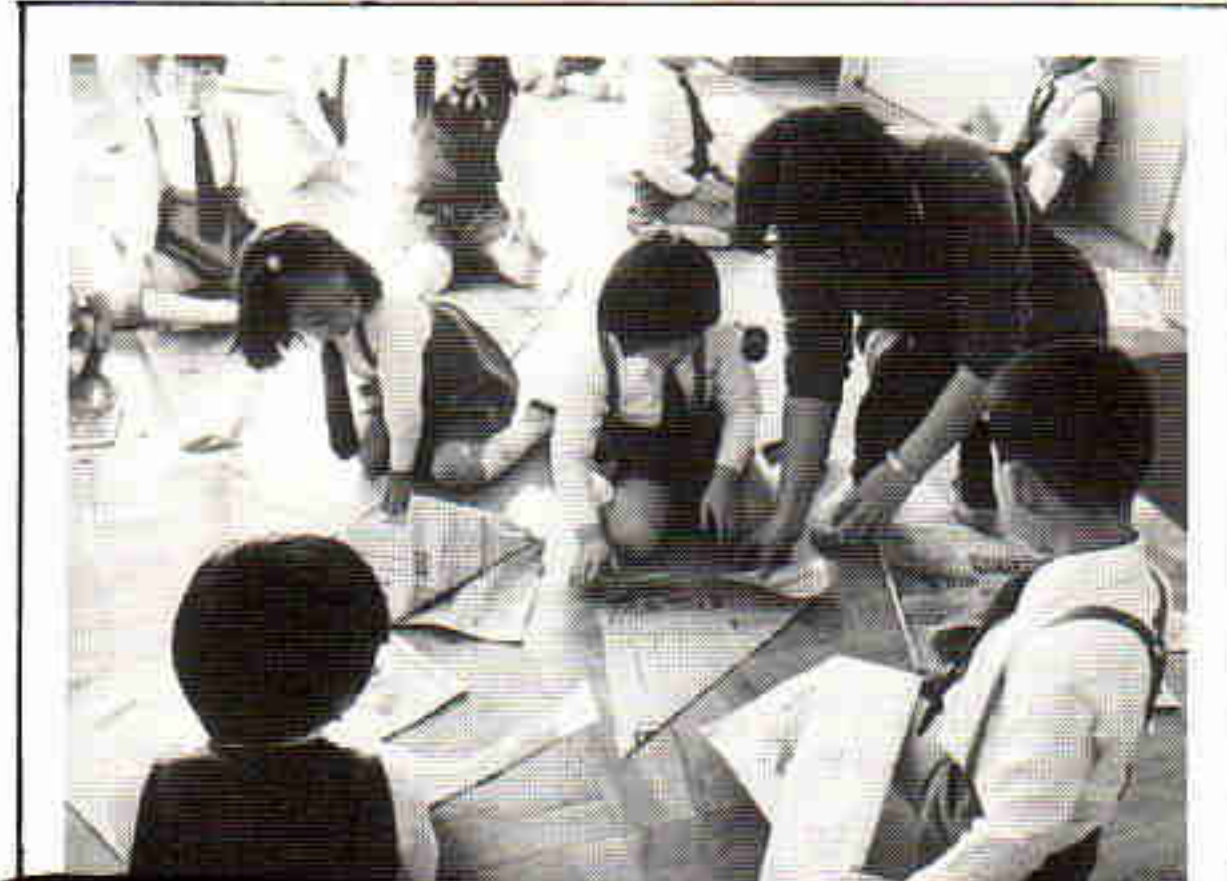

🚫 ハイ、みなさん。きょうは節句カブトを折ってみましょう。 🚫

2

🚫 まず初めは、大きなお山を作りましょう。 🚫

3



🚫 「ここまでできた人、みせてください〜い。」 🚫

7



🚫 「角は、この位の大きさでいいかしら。」 🚫

8



🚫 「なかなかじょうずに折れたでしょ？」 🚫

11

🚫 折ったカブトをかぶって、ハイチーズ！ 🚫

12

🚫 折り方はつぎのページをみてください 🚫

かぶと 1 伝承

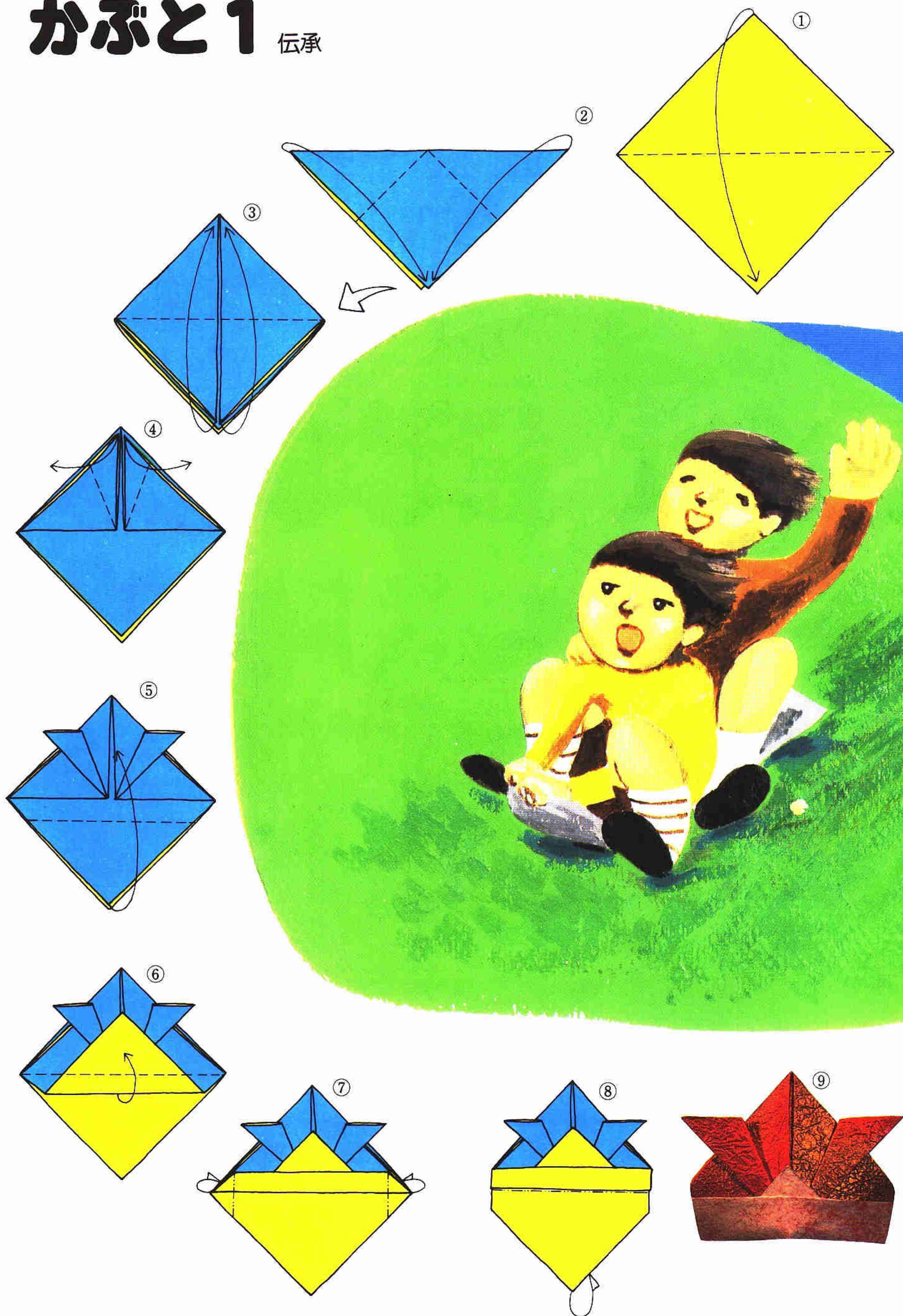

かぶと 2 大橋皓也

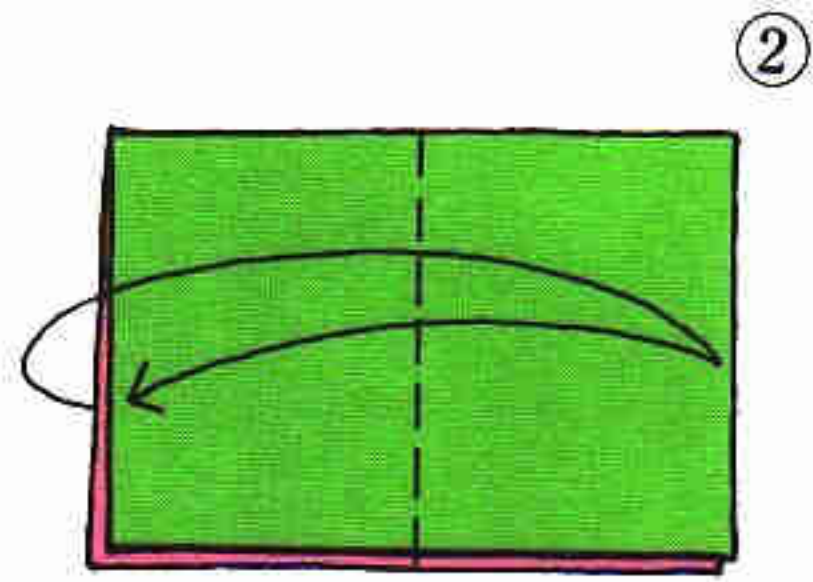
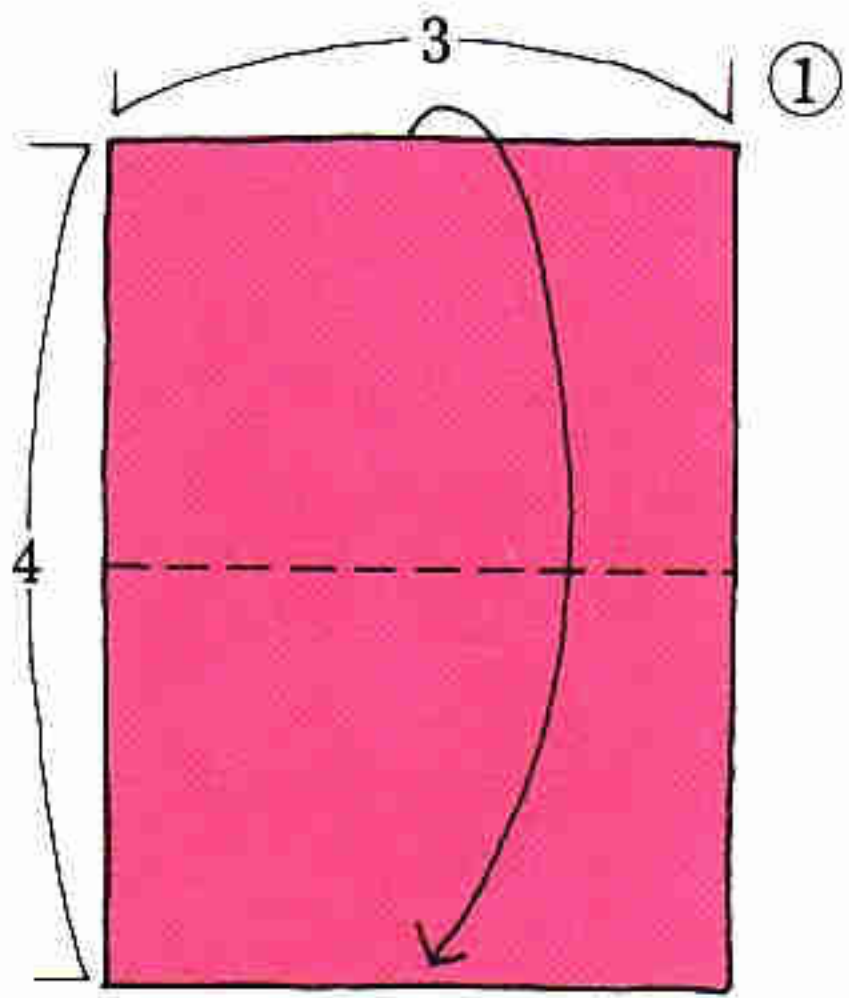

折り筋をつけます

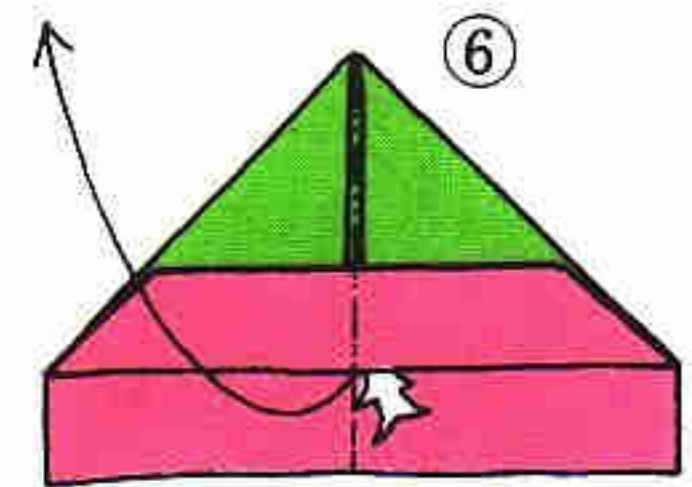
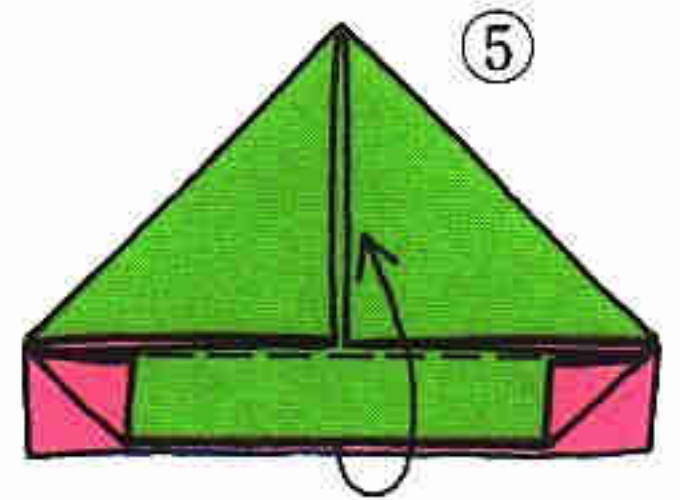
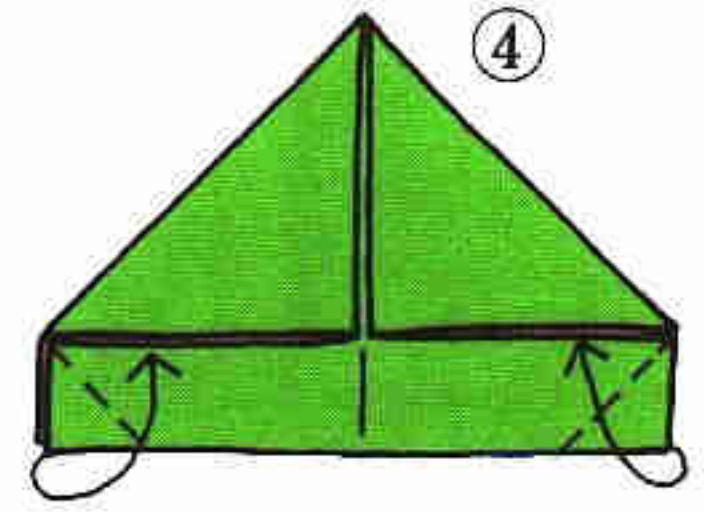
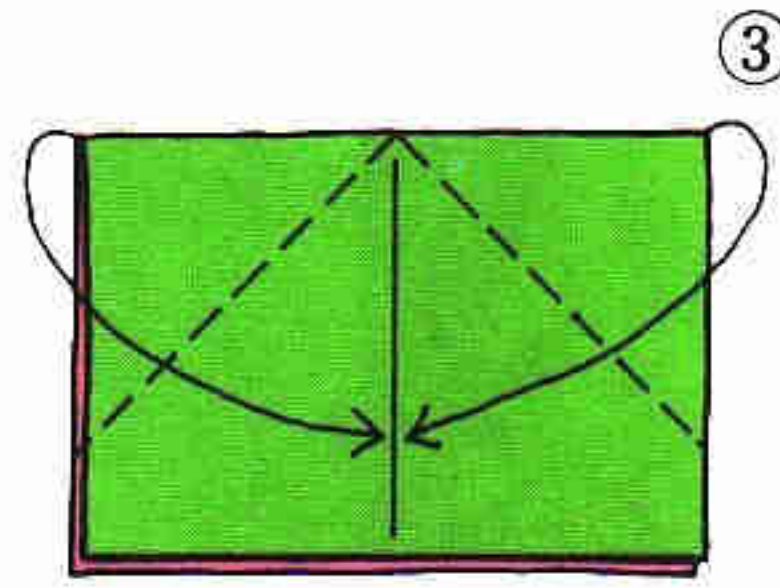

内側をひろげながら
つぶします

裏も同じく折ると
とんがり帽子がで
きます



見る位置が変わります

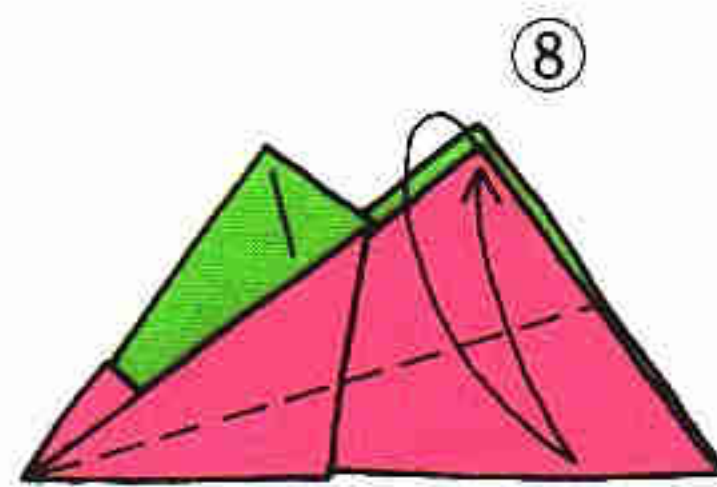
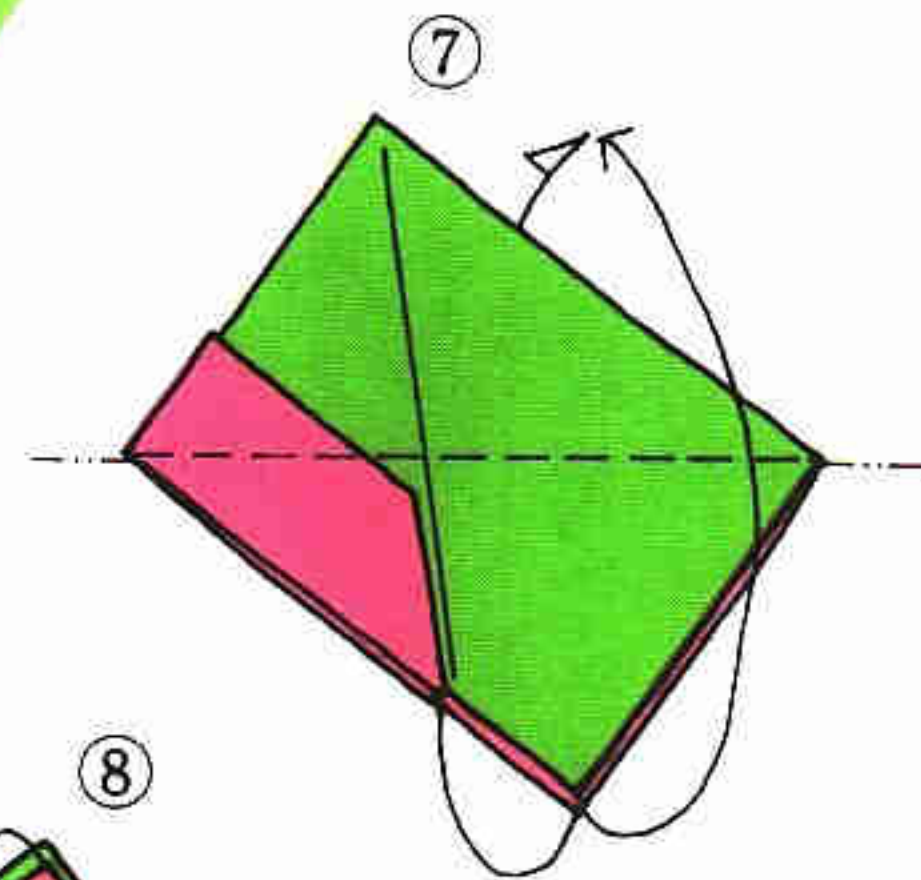

折り筋をつけます
反対側も同じように
折ります

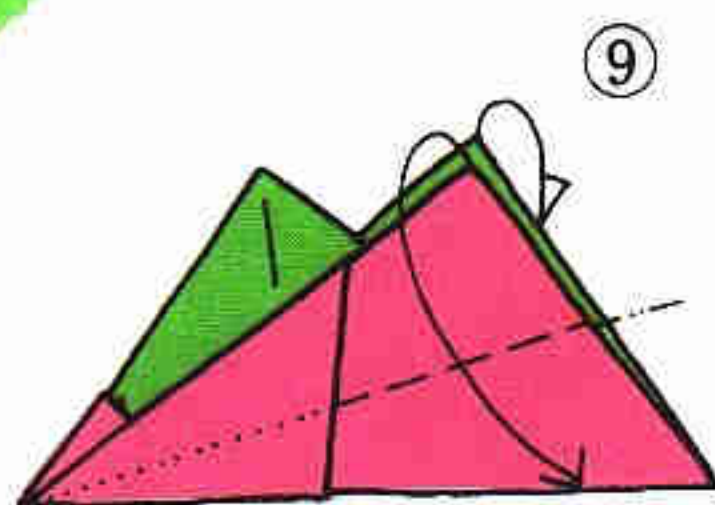

内側の1枚を折ります
反対側も同じように折
ります

長方形の比率をいろいろ変えて
折りますと、いろいろな形の楽し
いかぶとができます

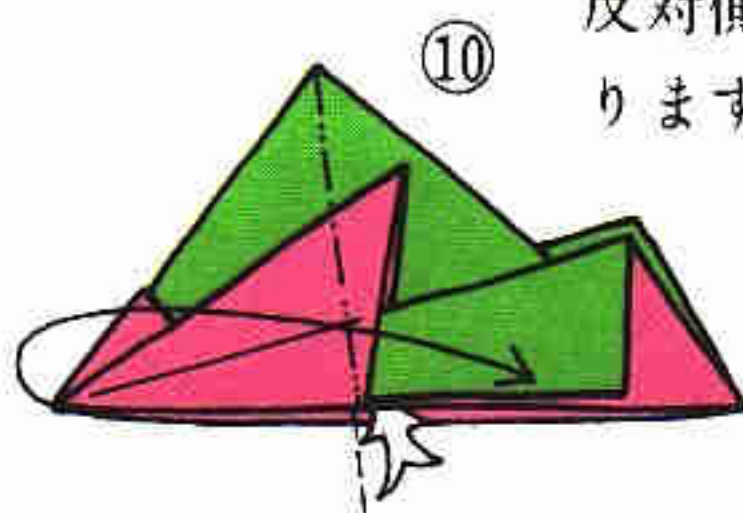

内側をひろげながら
つぶします

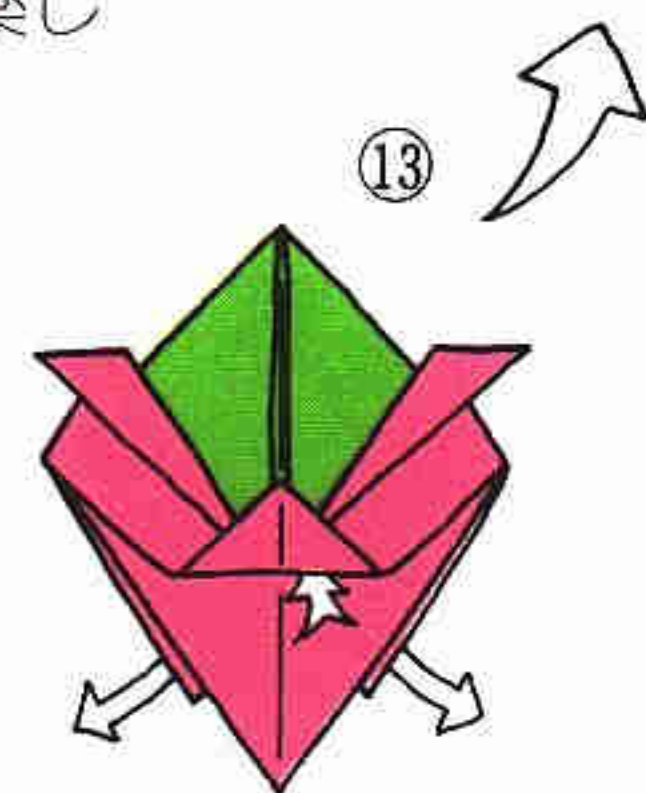
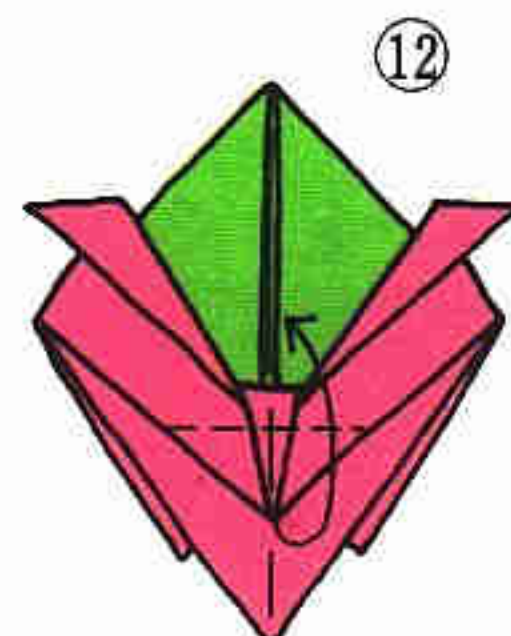
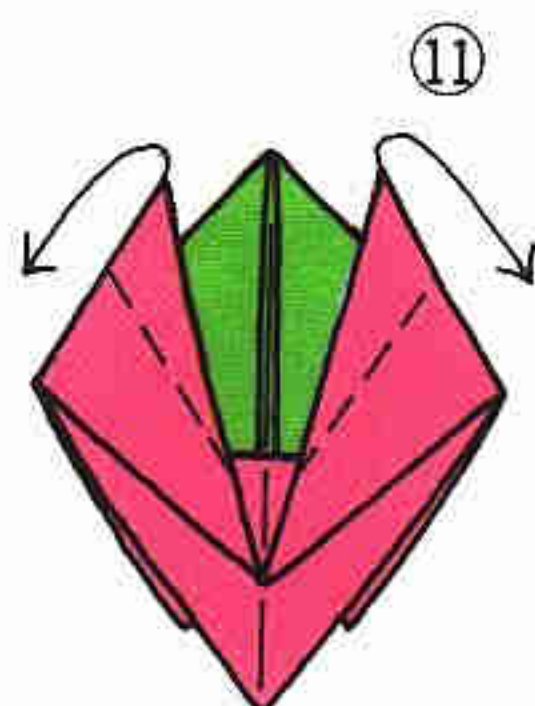

うしろに折られている1枚を
左右にひろげて立体にします

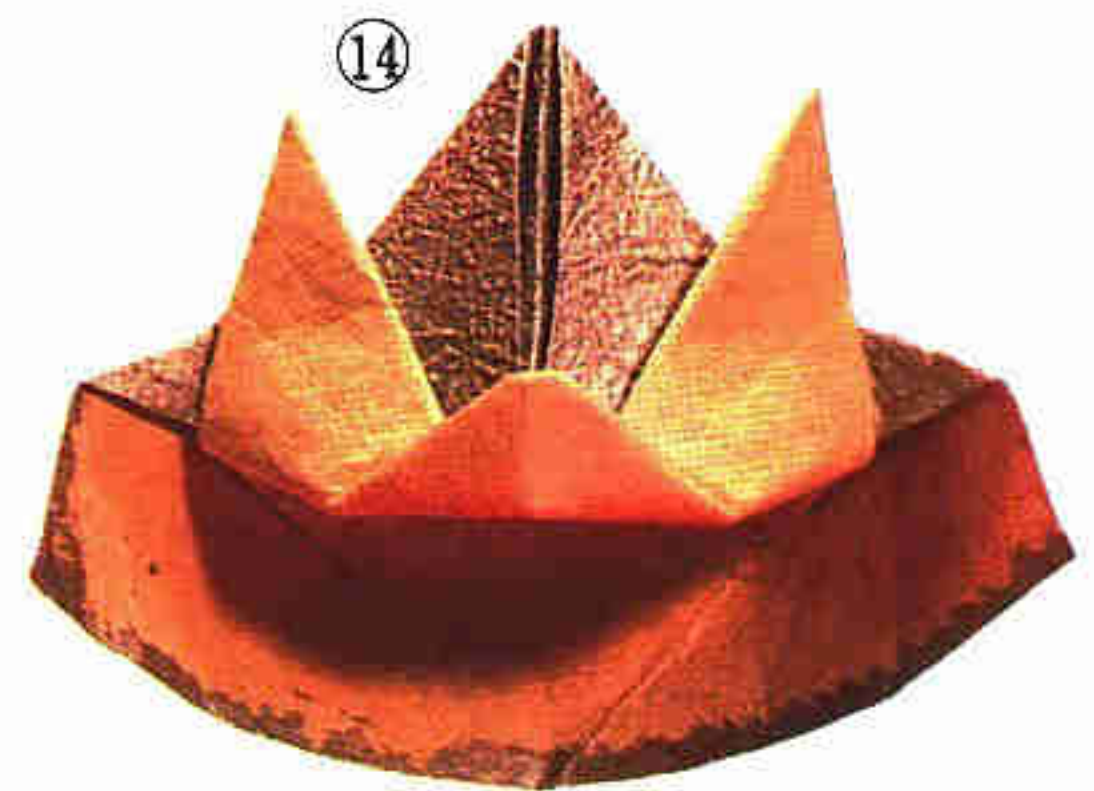



読者のみなさんが自由にお話するページ。サークル活動の情報、雑誌に対する感想、折紙についての考えとなんでも結構です。おたよりは、
〒141 東京都品川区西五反田7-22-17
TOCビル1F
(株)サンリオ出版部
「おりがみ広場」係

こんにちは、わたし、おりがみの大好きな女の子なのであります。わたしとこの雑誌との出会いはすごくおかしいのです。8月位だったかな？犬に追いかけて本屋さんにとびこんだのです。本を買うにしても400円じゃ買えません。「ああ、どうしよう」と思っている所へ“おりがみ”が目に入ったのです。それから、わたしは2ヶ月がとても待ち遠しくなりました。今では、複雑な折り図も簡単になり、自分で考えた「燈台」や「星」もあります。“おりがみ”って1人でもできるから、退屈なときなどとても楽しいものですね。では、編集局の皆さん、さようなら。

(愛知県知多郡武豊町下門18-1
沢田朱美)

380円という定価は幸運を呼ぶ。だって、ひとりのファンを作ってくれたから。おたよりどうもありがとう。今度はぜひ、作品も送ってくださいね。

(編集部より)

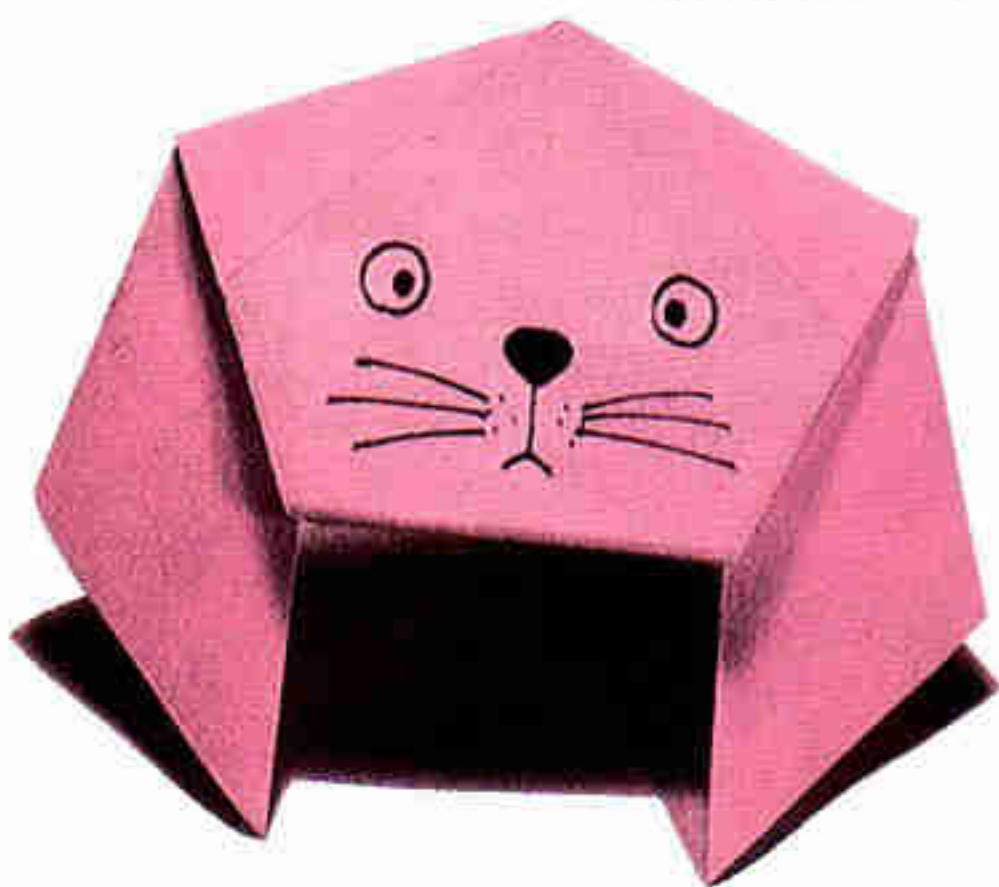

篤子が4才になった頃「できた、できた」と持って来ました。その時、何ができたんだろうねと上、下、横に向けたりして「何に見える」とやっていたが、そのうち「目を描いたらカエルに見えるね」口が動くので“うたがえる”と名付けました。その頃の篤子はまだ同じものをもう一度折ることができませんでしたので、折り図を書いておきました。5才になった今「これ篤子がつくったカエルよ」と言っています。この年齢になると一緒に紙細工ができ、今年のクリスマスツリーも一緒につくりました。カモメ(ハサミを使う)も、モビールを作ったり遊ぶ時によく作ったりしてお気に入りのようです。

(所沢市緑町3-27 157-4
増田篤子)

篤子ちゃん、あなたの創った「うたがえる」今度は何度でも折れますね。
(編集部より)

いつも、楽しく「おりがみ」を拝見させていただいております。一枚の紙から、こんな複雑なものができるなんてと、いつもいつも驚いています。

さて、2月号のミニひなだんですが、大変素敵に思いました。今すぐにも作ってみたいと思いました。いろいろなおりがみの本にも、おひなさまの折り方はありますが、ひな段やひなだんすの折り方のあるのはあまりないような気がします。その点でも、これだけっていつに折り紙で段飾りが作れるなんて、ホントにミリオク的です。

このミリオク的な「おりがみ」に要望いたします。

- ミニひな段と人形、その他の紙の大きさの比を教えてください。
- 写真に出ている、ボンボリとおびな、めびなの台座そして四段目の木と2段目のひしもちの折り方が出ていないのはがっかりです。
- 一枚の紙から出きたなんてとても思えないような、りっぱなライオンの折り方もなかったようですが……。

私と同じような事を考えた人もまだ他にいらっしゃると思います。その事、どうぞよろしく願いいたします。

(新潟県西蒲原郡吉田町東栄町
堀川節方 増田典子)

写真のひなだんは、おひな様の4倍の大きさの紙を使用しました。でも、あまりこれにこだわらず、自分なりのひなだんを作ってみるのも楽しいですよ。

(編集部より)



唯今、白血病で入院している、小学2年生の女の子に贈る折り紙を、祈るような気持ちで作りあげました。

昨年も講習会に参加した、病院ボランティアの方から、同じ申し出を受けましたが、これらの難病と闘っている、たいいけな子供達から、折り紙が喜ばれていることを知って、本年は病院慰問を考えています。そんなことから、子供達にう

が み 広 場

ける折り紙を、誌上ならびに各方面において、発表していただくようお願いします。
(兵庫県西宮市笠屋町20-1 山田茂丸)

折り紙が、難病と闘っている子供達に喜ばれていると聞いて、ますます、本当に良い“おりがみ”を作らなければと痛感しました。みなさん、病気なんかを負けないで、がんばって下さいね。
(編集部より)



昨年の12月26日から1月いっぱい、京都市内のメインストリート“四条通り”の地下コンコースにあるロングウィンドーで、折り紙を使った新年のウィンドーディスプレイが話題となりました。
主催は、大阪に本店を持つ阪急百貨店。以前にも、ペーパークラフトによるディスプレイが行なわれた事があり、“今回もぜひ、紙で…”という意向から、折り紙が取り上げられたものです。

長さ約30mのウィンドーの中には、金一色で折り上げられた“松・竹・梅”。一番大きな松(長さ約6m)のまわりには、同色の折り鶴が飛びかって、淡いピンクやグリーンのリテイングと共に、いかにも新春らしい華やかさがいっぱい。春のコスチュームのマネキンも加えて、ウィンドーを飾っていました。

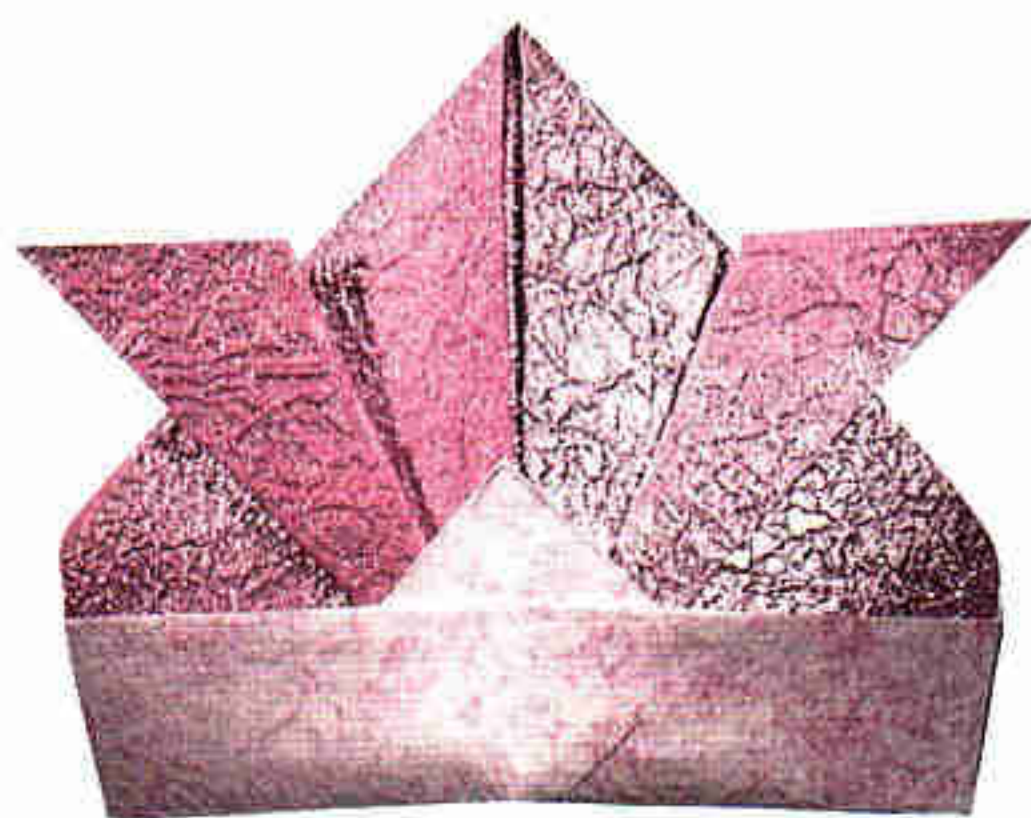
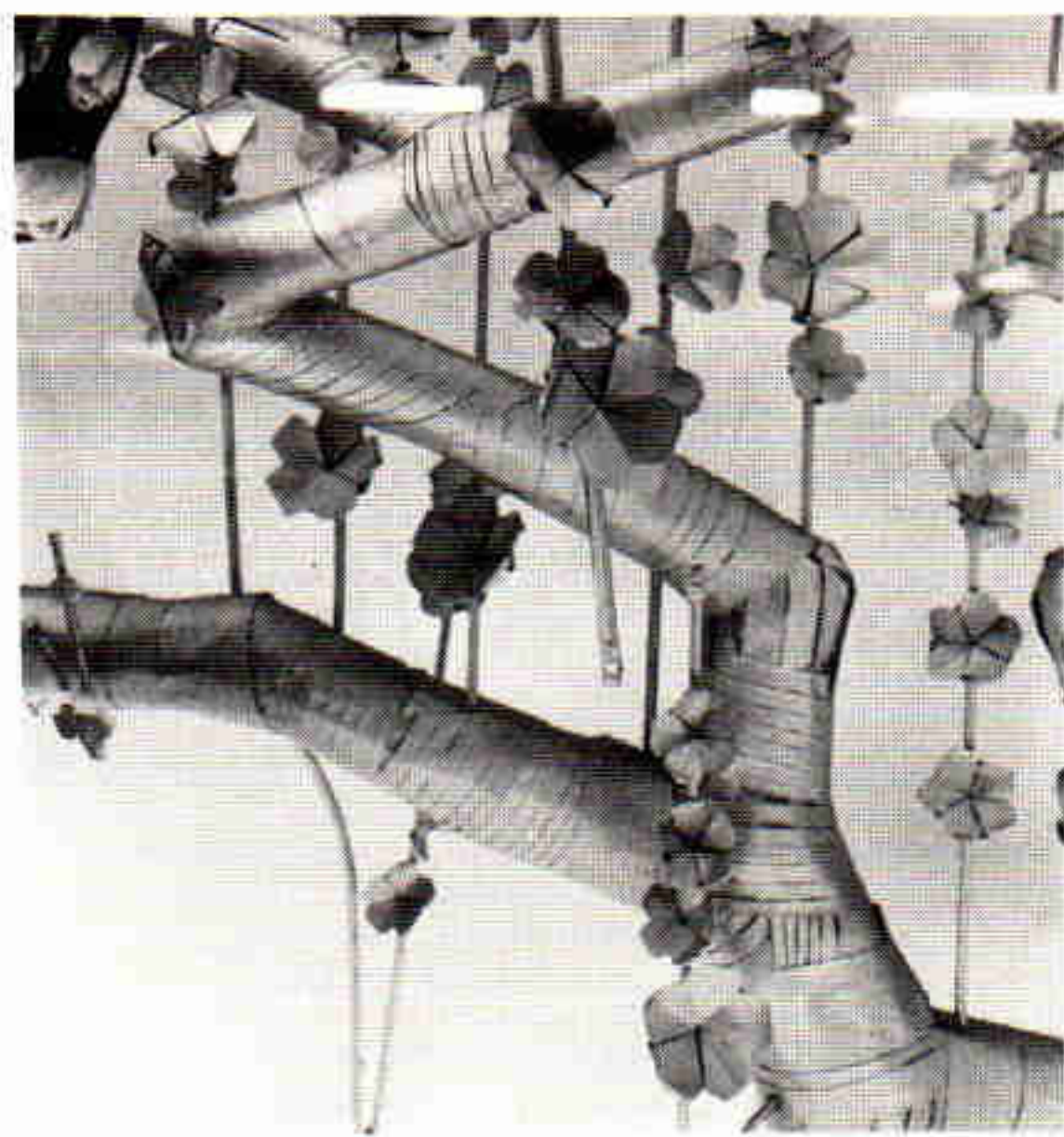

“おりがみクイズ”

森の小人がはいたブーツですよ。今月は、8才の男の子、小林昭二君の出題です。さあ、始めましょう。
正解者の中から、抽選で10名の方に(株)サンリオからプレゼントをさしあげます。×切は3月15日消印有効です。

出題募集中

“おりがみクイズ”では、読者のみなさんからのシルエットクイズの出題を募集しています。正方形から3度折って、あるシルエットになるもの。(ぐらい折りは除く)
〔あて先〕
東京都品川区西五反田7-22-17 TOCビル5F
おりがみ編集部「おりがみクイズ」出題係

2月号「おりがみクイズ」の解答2例

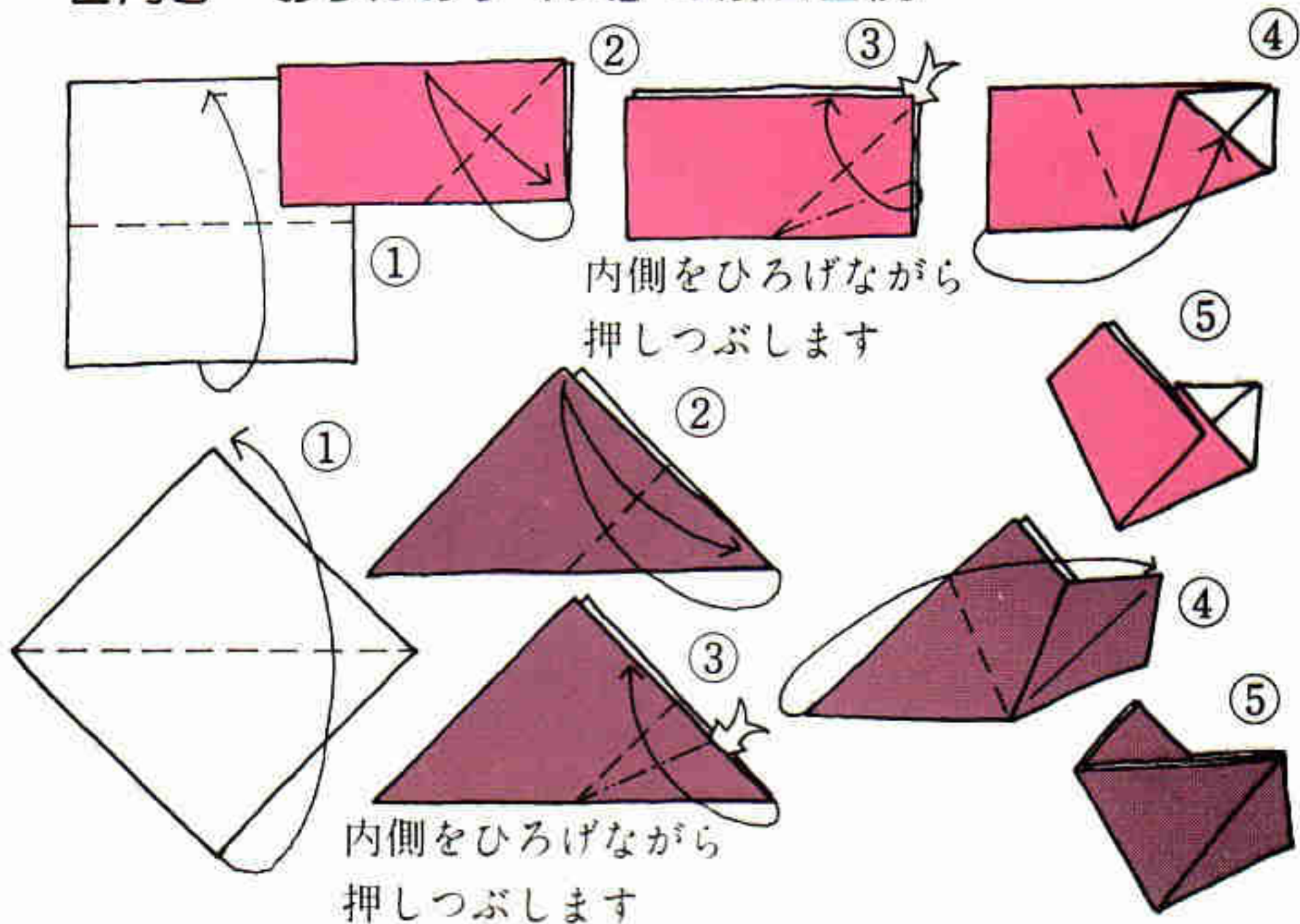

- ★正方形から3度折ってこの形にしてください。
ぐらい折りのある場合および、できあがりのシルエットが繋がらない場合は正解になりません。
- ★質題には、ぐらい折りを使用しておりません。

今回の出題は、4度折るせいか、解答がいくつか出てしまいました。今後は充分注意しますので、これにこりずに、またご応募ください。

正解者は、次の方々です。(太字の方々がプレゼント当選者です)

一ノ瀬 裕 (神奈川県)	平井貞子 (宮崎県)	中沢光徳 (神戸市)
小倉美都里 (広島県)	西原明美 (香川県)	前田紀代 (大阪府)
小田竜哉 (愛知県)	安立直也 (富山県)	宮本静子 (滋賀県)
杉本 圭 (東京都)	野本桂子 (埼玉県)	沖山俊裕 (兵庫県)
長井節子 (埼玉県)	大森智子 (岡山県)	白井泰男 (静岡県)
友近一郎 (愛媛県)	宗像智恵美 (福島県)	小林昭二 (福島県)
伊藤 貞 (福島県)	伊藤俊美 (埼玉県)	鈴木三枝子 (愛知県)
牧 文雄 (東京都)	三原真子 (仙台市)	岡本理恵 (東京都)
野沢佐智子 (東京都)	北田かず (三重県)	

せんばんづる

おりがみファン大集合!!

私たちはおりがみの大好きな仲間です。
雑誌「おりがみ」の愛読者のみなさん、
おりがみファンの輪をひろげませんか？

■編集部では「おりがみファン大集合!!」に登場して
いただけるおりがみファンを大募集しています。写真
1枚（できればスライド写真が良い）と原稿。例えば
◎私と折り紙。◎私の折り紙感というような題で、250
字前後の原稿を編集部宛にお送りください。



〒114 北区西ヶ原1-27-3-305 鈴木祐子
☎ 915-1237

あまり手先の器用な方ではないので、幼い頃から折り紙にさほどの親しみを覚えてはいませんでした。ところが、先頃校内の折り紙研究会の展示を見て、その作品の多様性にすっかり感心してしまい、興奮した勢いでみずから入会してしまいました。

まだ始めてから日が浅いので知らないことばかりです。「おりがみ」という素敵な雑誌があることを知ったのも、ごく最近のことです。実のところ、現在一般に市販されているいわゆる折り紙の色あいは、深みが足りない気がしてちょっと好きになれないのですが、これもどこかに素敵なものがあるのかもしれない。



西宮市樋口町2-21 桂みどり園 辻岡仁美

私とおりがみとの出会いというのは、いつからというのではなく、ものごころついた頃から、何気なく折っていたように記憶しています。その頃は、できあがったものを見ては、あたかも、生きている魚や蝶に見えたものです。そんな頃の私を今、子どもたちとの生活の中でなつかしく思ったりします。おりがみで広がる子どもたちの夢を、私の夢をおりつづけ、また、創作おりがみの世界にも入っていきたくと思います。



世田谷区代沢1-32-22 中村恵子
☎ 413-4180

一枚の平らな紙がまたたく間に、動物になったり花になったりして大変身をとげてしまう…。ここに折り紙の魅力があると思います。つるだけでなく、もっといろいろな物が折れたら、と思って折り紙研究会に入会しましたが、腕の方は今一

歩という所です。サークルではワイワイガヤガヤ言いながら、きつねとかあやめを教えてもらって折っています。習ってもすぐに忘れてしまうので、一週間後に同じ物を折ろうとしてもなかなか苦労しますが、折りあがった時の「やった!」という気分はまた格別です。創作ができるようになるにはまだほど遠い感じですが、折り紙は長く続けたいと思っています。



埼玉県朝霞市台898-31 森山 淳

現在、早稲田大学商学部在学中で、折り紙研究会に属しております。折り紙との出会いです。なんとなく誘われて早稲田大学折り紙研究会に入った時が初めてと言っても過言ではありません。入会当時は「ツル」すら折れなかったのですが、毎週の会活動、月1回の講習

会への参加等を通して、今ではかなりの作品を折れるようになりました。また、昨夏の静岡で行なわれたシンポジウムにも書記として参加させて頂きまして、全国各地からいらっしやられた諸先生の御意見を聞く機会を持てたことは非常に良かったと思います。これからは、シンポジウムにおける諸先生の御意見を参考にさせて頂いて、それを会活動に役立てていきたいと思っています。



新宿区戸山町43-58中井荘 芹澤政満

私がこの年令で折り紙の世界に関わりを持つようになったのは、紛れもなく友人O氏のためである。彼が語る折り紙の話、神業とも思える手さばきで折り上げる番いの鶴、ユニットの数々。素人の私にとっては、見る物、聞く物すべてが驚きであると同時に大きな感動であつた。気はずかしいけれども、大の男までも虜にする折り紙とは、一体、何なのであろうか？ 独創的、創造的とか言う言葉では済まされぬ、言うに言われぬマジックがあると思う折り紙には、老若男女問わず、一枚の紙でコミュニケーションができるのも魅力だ。生涯を通じてのささやかな趣味にしてゆきたいと考えている私である。

私の大好きなおりがみ 折り紙サークルをたずねて



玉川学園誌友クラブ

今回は、玉川学園誌友クラブの皆さんを訪ねてみました。昭和50年9月に設立され、会員数19名。「このクラブは、作品発表の場ではなく、心を豊かにする場です」とおっしゃる代表幹事の林さんの折られた作品をごらんください。毎年千支を折って玄関に置き、郵便配達の方にお年玉としてさしあげるそうです。「でも、今年は郵便屋さんガストライキをしたから、私もまねして、アルバイトの方だけにしかあげませんでしたよ」と笑っておられました。また、「このクラブには、とっても暖かな話がありましてね」と落合さん。「大切にしていた二羽のセキセイインコのうち、一羽が死んじゃったんです。そしたらもう一羽はしょんぼりしちゃいましたね。それをみた子供がかわいそうだ



とって、同じような色合いの折り紙でインコを作って鳥かごの中に入れてたんですよ。嘘じゃないですよ。本当にそのセキセイインコ、すっかり元気よくなっちゃって……。友達ができたと思ったんですねえ」

強制はしないで、本当に好きな人達だけで集まって折りますとおっしゃるだけあって、聞いていて思わず顔がほころんでしまう。そんなお話ばかり。「こうして集まった後、おみやげとして作品1点を必ず覚える事にしているんです」とおっしゃる皆さん。今日はどんなおみやげができるでしょうか。とても和やかな雰囲気クラブでした。

玉川学園誌友クラブの皆さん、これからも一層のご活躍心から期待しております。ガンバッテくださいね。

ありがとうございました

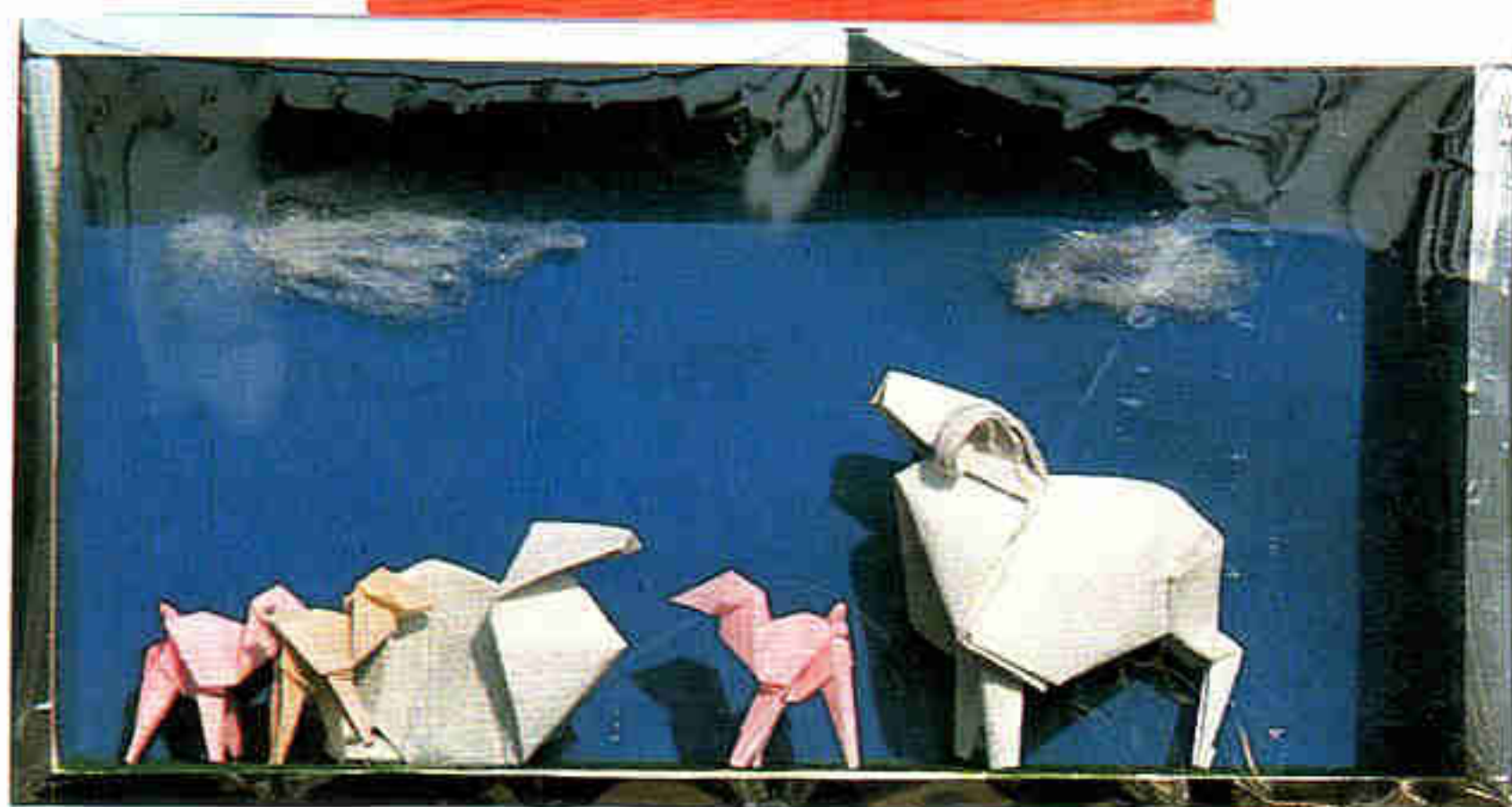

おりがみファンのみなさん、 あやとりをしてみませんか。



おりがみファンのみなさん、たまには、紙のかわりに、ヒモを手に、あやとりをしてみませんか？ サンリオから、あやとり入門に最適な本が、2冊出版されてます。あやとりといったら日本……と思うのはたいへんなまちがい。アメリカインディアン、エスキモーの素敵なあやとりもたくさんあるのです。

「すてきなあやとり」「たのしいあやとり」とも定価は450円。ぜひ、いちどごらんください。

■日本折紙協会定期講習会

期日 毎月第4土曜日
会場 東京都品川区西五反田7-22-17
TOCビル地下1階B4会議室
会費 日本折紙協会会員300円
非会員は受講料1,000円
(テキスト代金、材料費300円)

毎回、講師がかわります。テーマも中級以上の作品を中心としていますので、「雑誌おりがみ」だけで、ものたりなさを感じている方、どんどん参加してください。

本誌に作品が掲載されている皆さんです。

山口 真

江戸川区北小岩3-22-2

竹川青良

奈良市疋田町2-2-9

高濱利恵

杉並区松ノ木3-24-1

奥田光雄

埼玉県上福岡市南台2-4-7

笠原邦彦

多摩市永山4-3-2-401

河合豊彰

世田谷区大原2-21-3

大橋皓也

練馬区東大泉915-2

岩崎玲子

文京区小日向2-26-2

沖野和子

大阪府和泉市鶴山台3-4第二住宅1-202

井口洋一郎

静岡市八幡2-12-4

朝日 勇

埼玉県川口市上青木1-21-8

松原千恵子

京都市上京区相国寺東門前町637

編集後記

雑誌「おりがみ」4月号をおとどけします。今月号の特集いかがでしたか、竹川青良先生の協力をいただいて、遊べる折り紙をたくさん掲載しました。

折り紙とひと口に言っても、たくさん種類と、たくさん考え方があります。竹川先生の作品「こんにちは」とか「キッス」は、発想がとてもユニークな作品だと思います。折り紙といえば、折ろうとする具体的な物があります。でも、上にあげた2つの作品は、行為を表現しているわけです。折り紙の深さ、折り紙が表現する世界の多さに、頭が下がる思いがしました。

今月号には、もうひとつの特集があります。動物といえば、みなさんもう、何度も折ったことがあるでしょう。今月号では、動物園のイメージで、ちょっとむずかしい作品を中心に編集しました。

次号は、4月22日発売です。よろしく。(さとう)

折り紙で折れるのは風船。鶴はむずかしくって……。こんな女の子が、何を思ったのか、ある日突然に、新潟に別れを告げてやってきました。そして、何と、毎日毎日折り紙を折っているのです。平たい紙が、みるみるうちに、動物や置

き物などに姿を変える。これこそ、種も仕掛けもない、本物の手品ですね。折り図さえあれば、同じものがつくれる。また、折る時の角度や折る深さなどを少し変えただけで、表情が変わるなんて。こんなにファンタジーな世界だって事、どうしてもっと早く気づけなかったんだろうって、今さらながら歯がゆい思いをしています。

ごあいさつが遅れました。初めまして、今月号からお手伝いさせて頂く事になりました。生まれつきのドジ。だけど、夢だけは、ひとりじゃ抱えきれないくらい、たくさんもっている女の子です。これから、よろしくお願ひします。

(あらい)

ゾウに、キリン。ゴリラ、ワニ…作品を見ていたら、急に動物園へ行ってみたいくなりました。だって、まだ「パンダ」は、折り紙でしか知らないのですから。

いかがでしょうか、4月号。一生懸命考えたのです。どんなのがいいかな？こんなかな？それとも……。スタッフ一同大忙し、一人でも多くの方に楽しんでもらうだけの「おりがみ」を作らなくちゃ。を心に毎日作品とニラメッコしています。

ごあいさつが遅れてしまいました。今月号から、お手伝いさせて頂く事になりました。どうぞよろしくお願ひ致します。皆さんからのおたより・お寄せくださった作品など、楽しく拝見させて頂いております。

でも、「おりがみあん」って恥ずかしがり屋さんが多いのかな？だって、いただく作品にくらべると、とってもおたよりが少ないんですもの。(まつばら)



■雑誌おりがみの編集・発行がかわります

ながい間、ご愛読いただいております雑誌「おりがみ」の編集・発行・発売は株式会社サンリオがやっておりましたが、今月号でこれをやめることになりました。

次号より、より一層の充実した内容にすべく、監修であつた日本折紙協会が編集・発行・発売をする予定でいます。

次号よりの「おりがみ」ご期待ください。

イラスト——石井晴美、高木信之
デザイン } { うめむら修治、阿部美登志
折り図 } { 山口 真、井上かつみ
写真——藤井 篤、武田和紀

バックナンバーは近くの書店または、申し込まれる冊数の金額に送料をそえて、振替(2-84871)が、現金書留で申し込んでください。送料は1冊120円、2冊160円、3冊200円、4冊240円です。なお、昭和52年2月号もあります。



380円



380円



380円



380円



380円



380円



380円



380円



380円



380円

おりがみ 第5巻第2号 1979年4月1日
発行——株式会社サンリオ
発行人——辻信太郎
編集——株式会社サンリオ
監修——日本折紙協会
住所——〒141 東京都品川区西五反田
7-22-17 TOCビル5F
電話——03(494)5301
印刷——株式会社東京印書館
定価——380円



基本形の折り方 BASIC FOLDS

この基本形から初まる折り図がありますのでよくご覧ください。

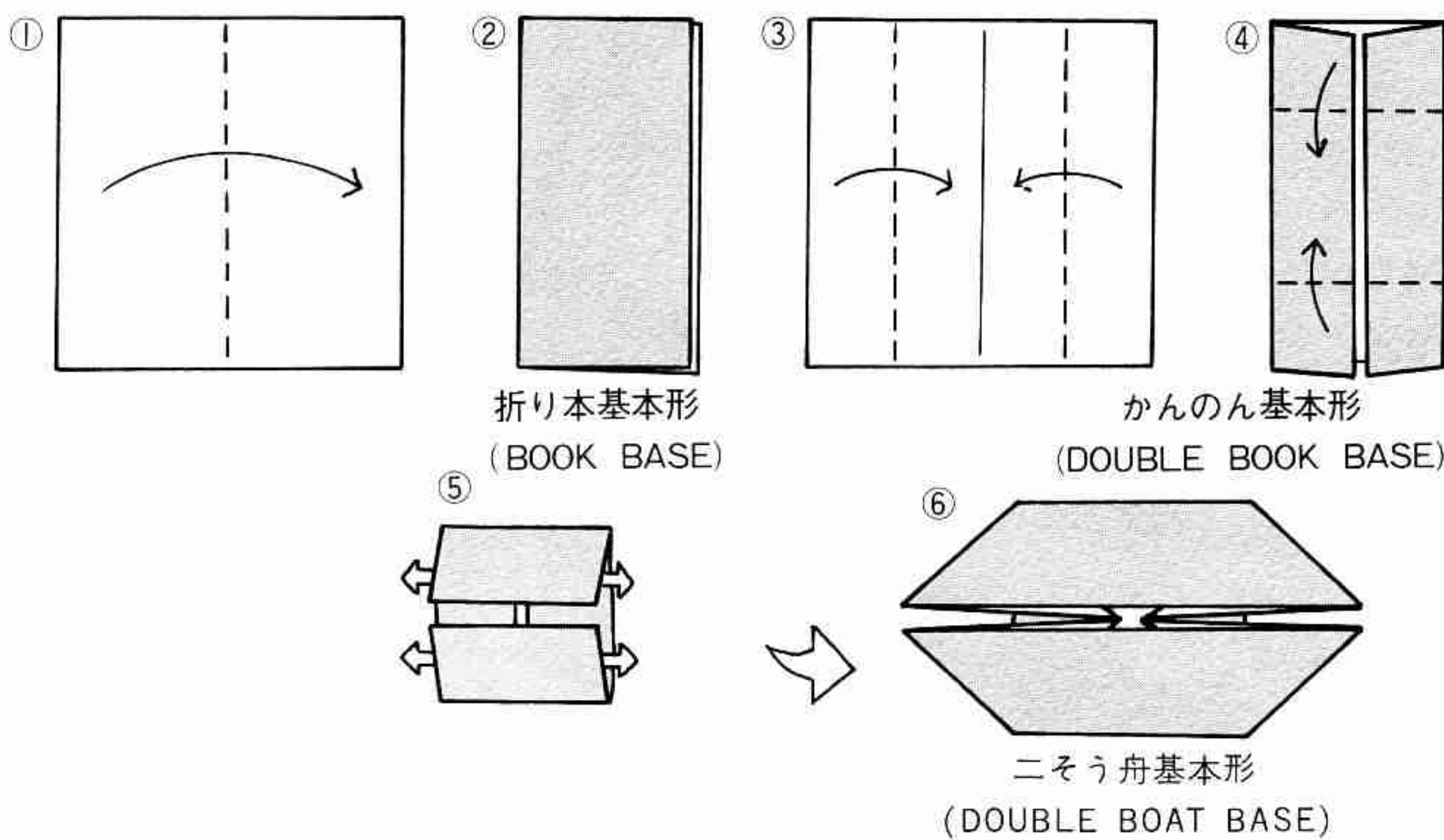
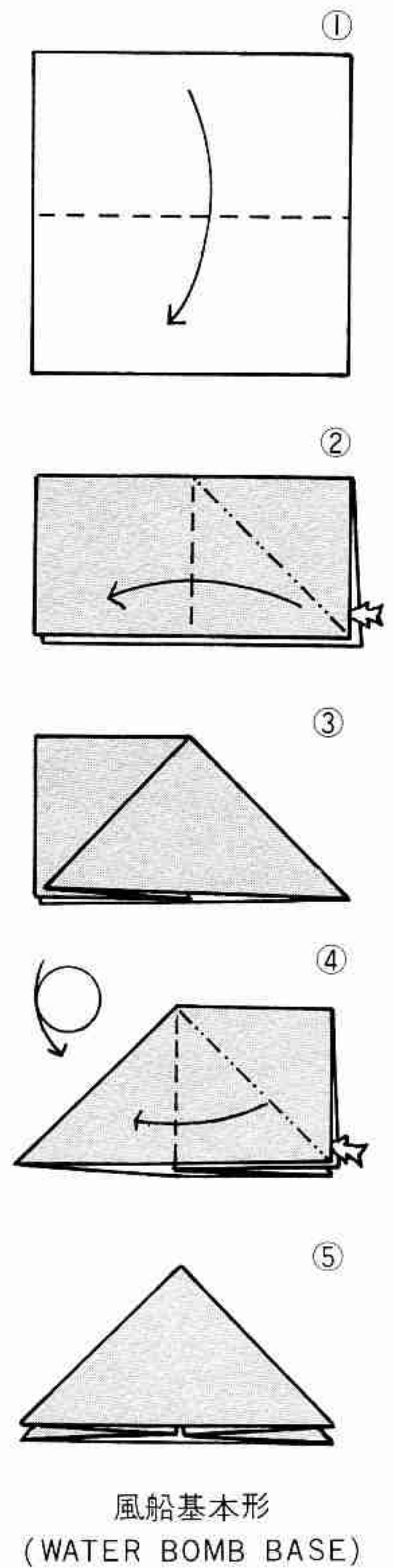
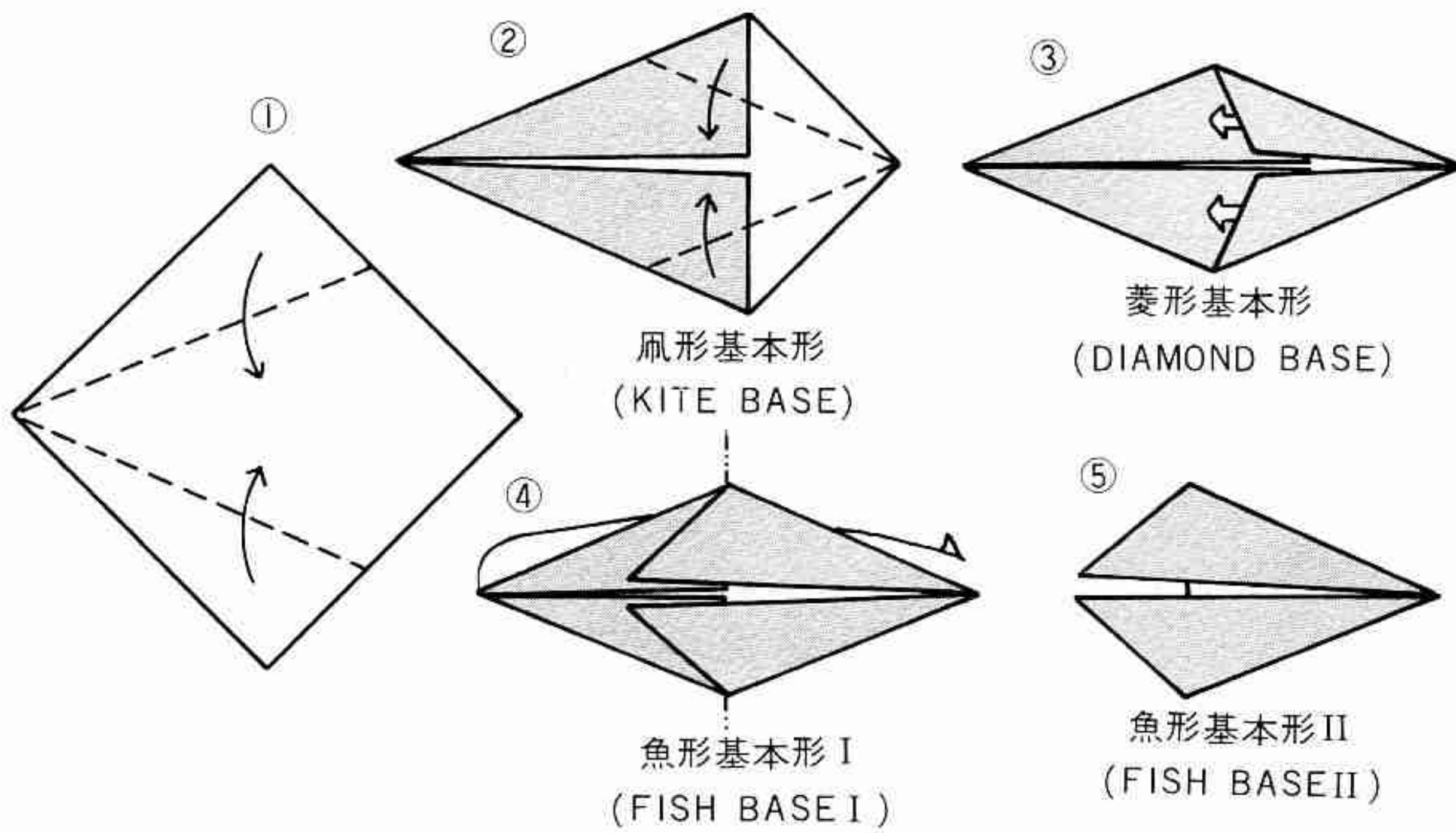
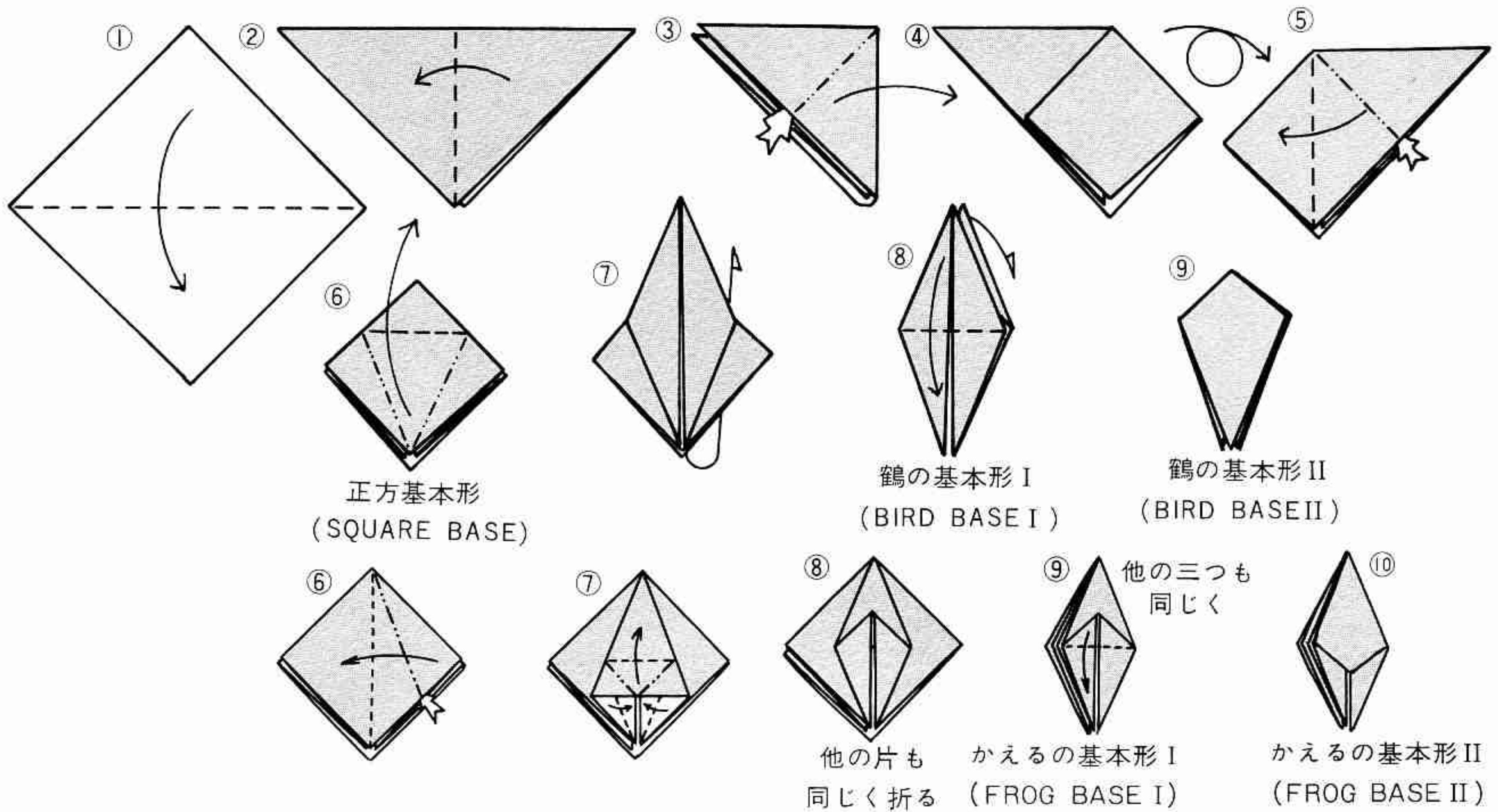

人形ファンタジー

くるみ割り人形



原作本発売中!

映画公開にさきがけ、アニメブックが発行されます。カラーをふんだんにもりこんで、映画さながらの夢の世界をお届けする原作本。ぜひ書店でお求めください。 定価 980円



上映予定館

〈京浜地区〉 日比谷スカラ座 渋谷スカラ座 新宿文化シネマ1 横浜東宝劇場 川崎
駅ビル文化 〔阪神地区〕 三番街シネマ3 千日前スバル座 神戸新聞会館大劇場 京
都東宝公楽 (以上3月3日公開) 名古屋毎日ホール 福岡宝塚シネマ1 札幌帝国劇
場 (以上「天使の詩」と同時上映 3月中旬公開)

株式会社サンリオ 三八〇円

