

CARROZAS DE YOSHIHIDE MOMOTANI...

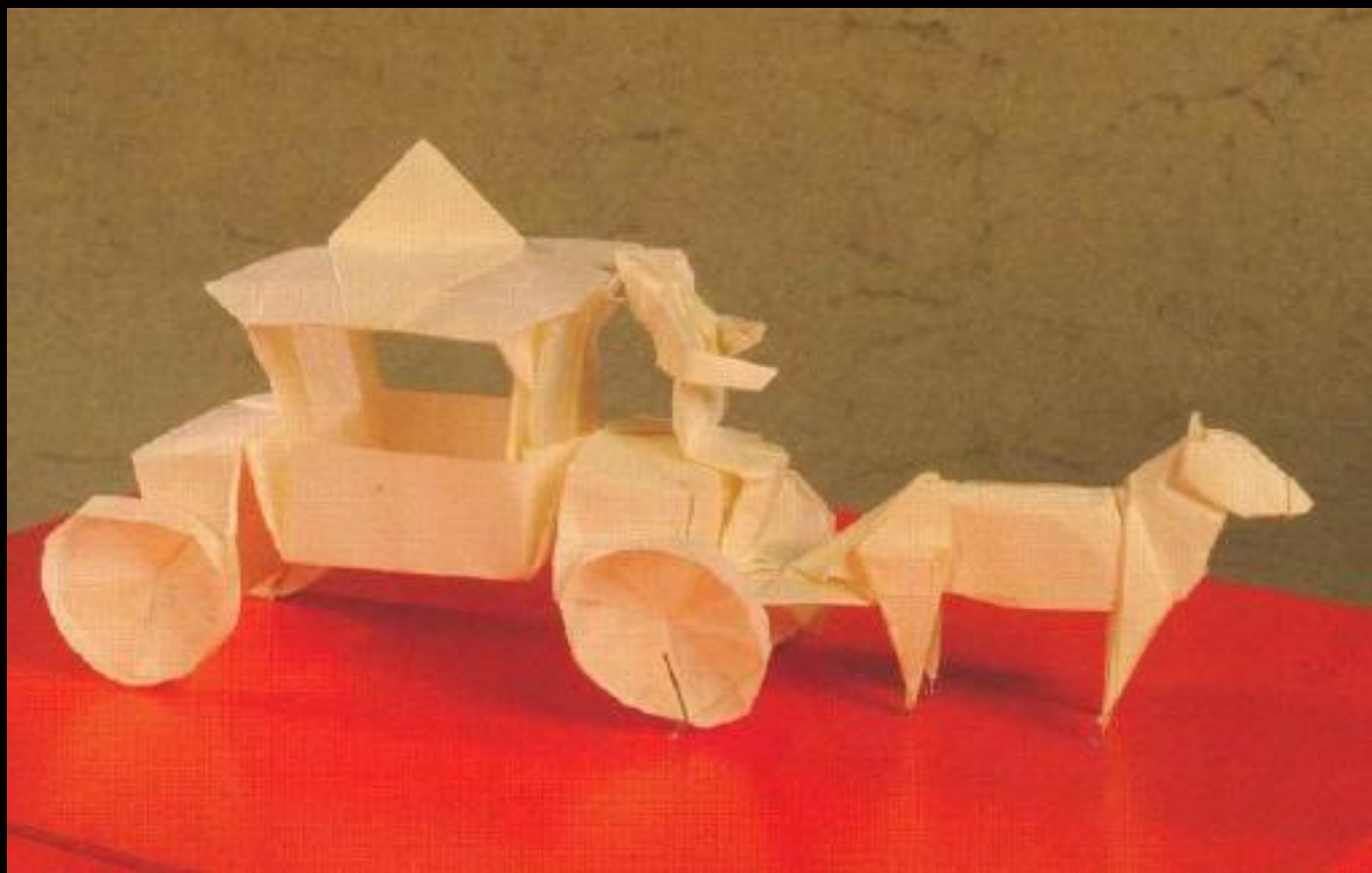

[VOLVER AL ÍNDICE](#)

En su libro “Wheels”, Yoshihide Momotani nos sorprende con gran variedad de Carrozas tiradas por Caballos. He aquí los diagramas de las mismas.

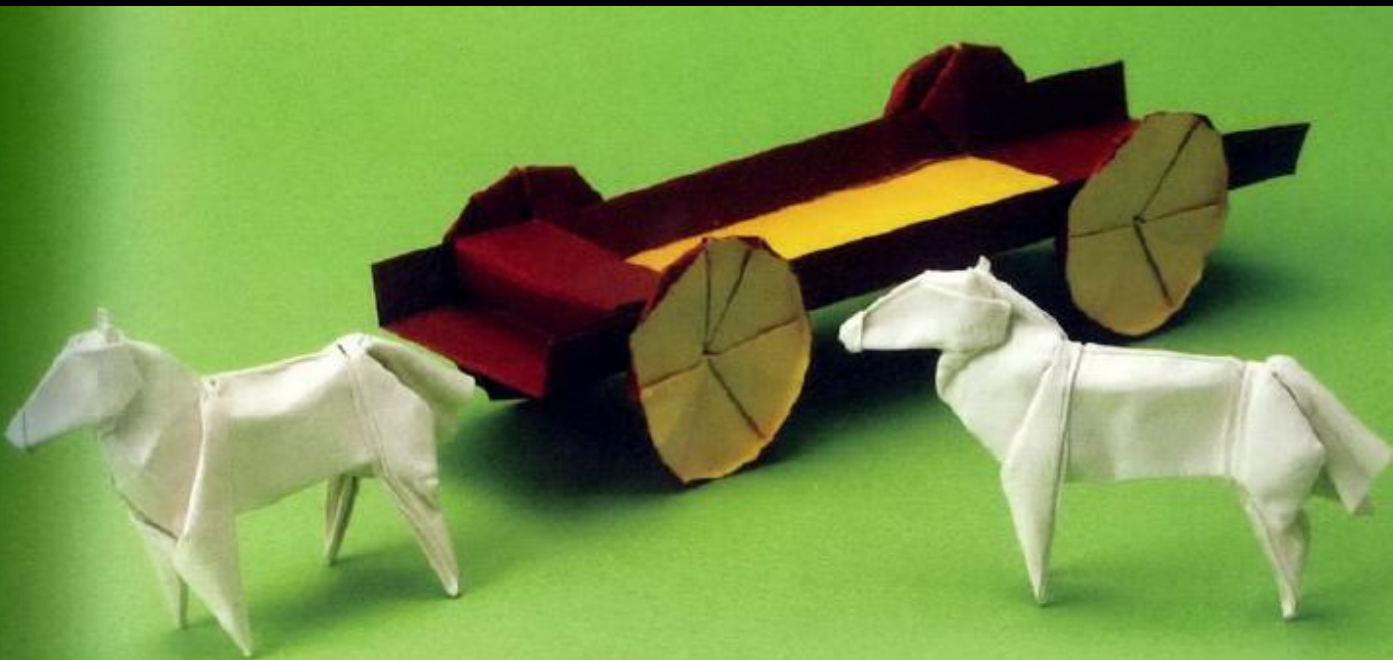

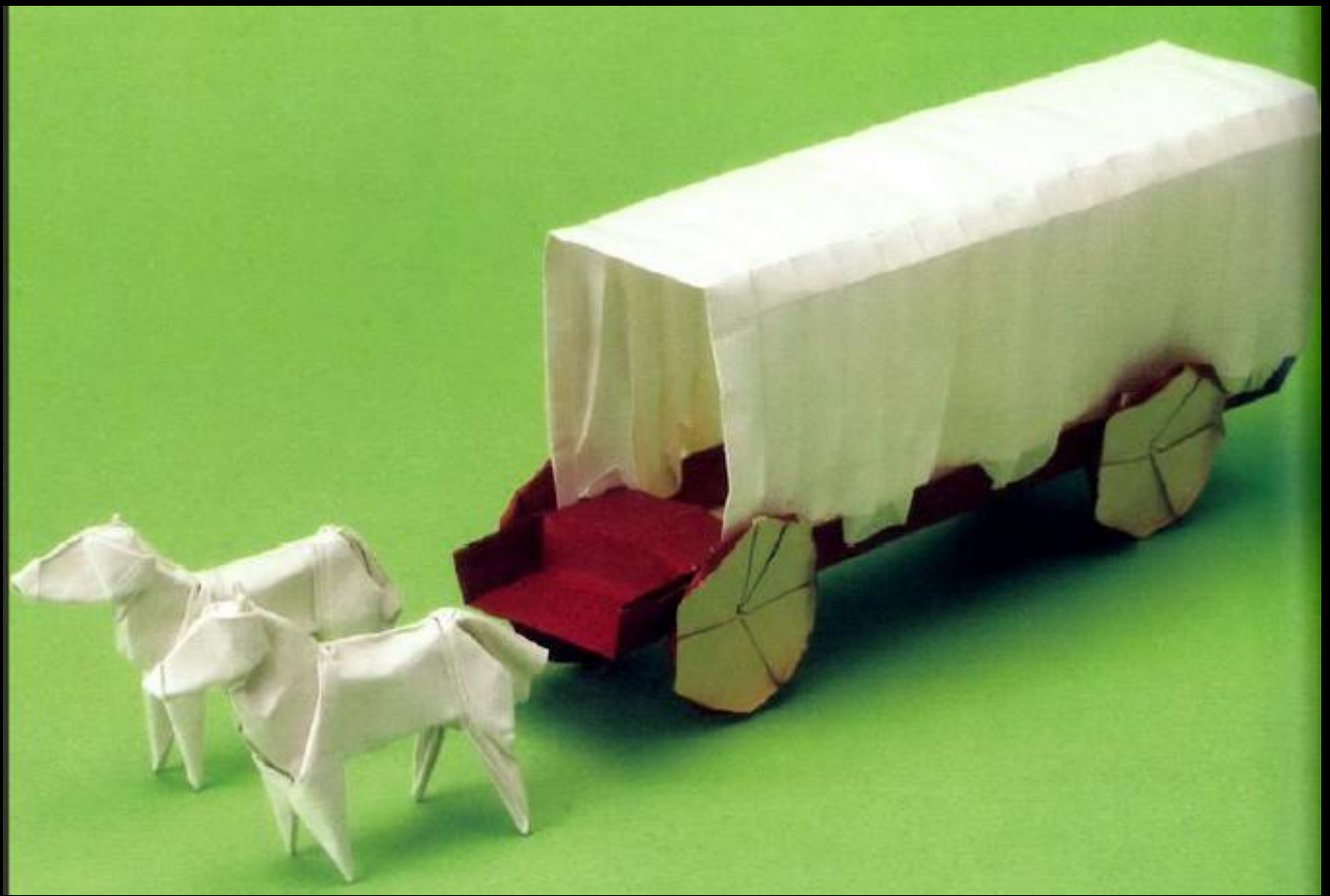

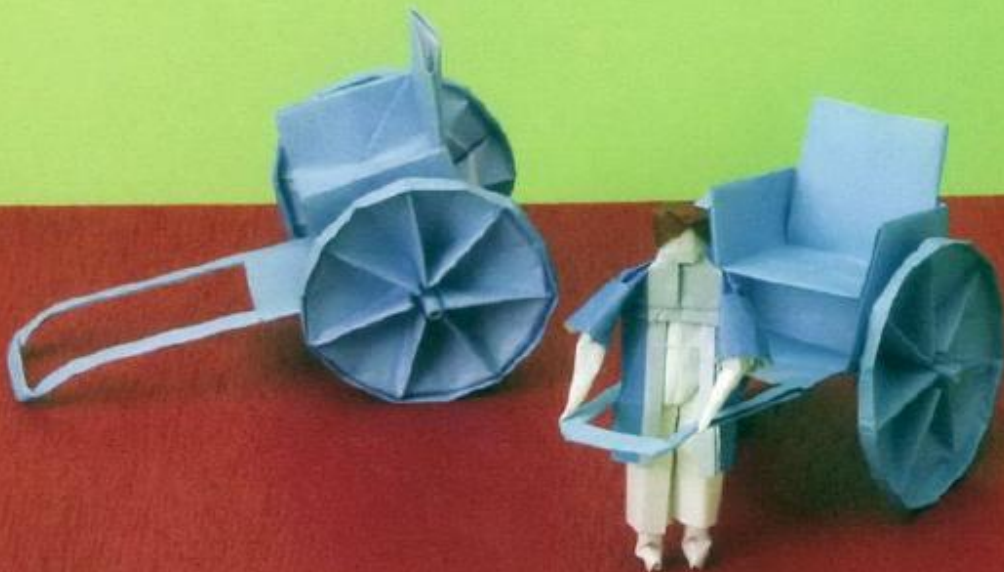

幌馬車

Hooded carriage

西部劇でよく見てきましたが、考えてみると実物は見たことがありません。カナダでは昔、一人乗り2輪の小型の幌つき馬車カレッシというのがあったそうです。

1 4:1の長方形使用。幅を4等分、長さを16等分に折り目をつけてから、

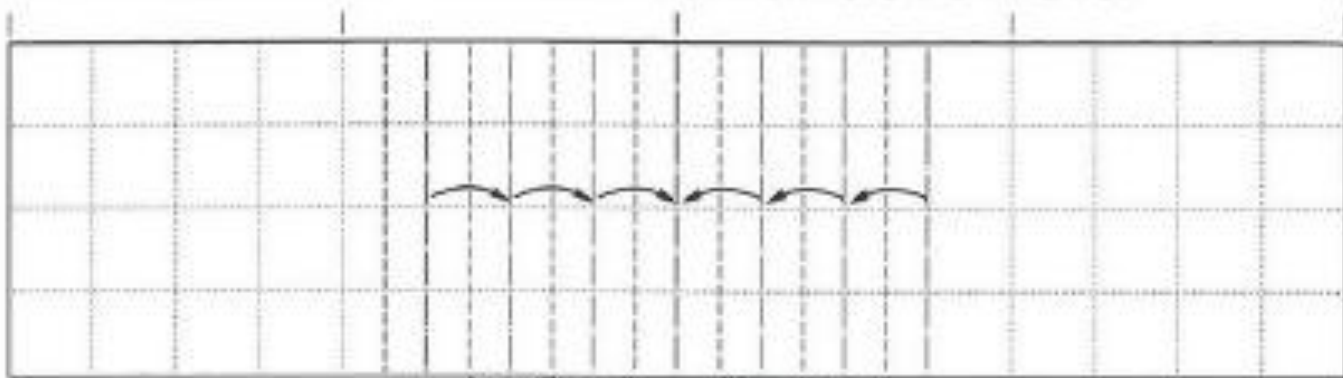

中央に向かって、さらに半分に折りよせることを、左右から3回ずつ折る

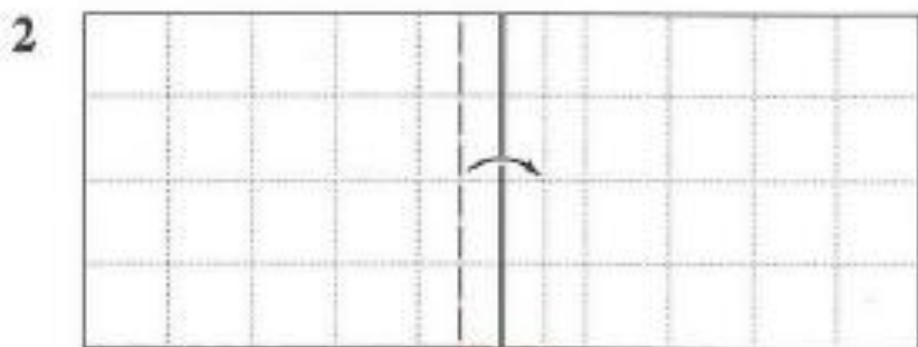

ここへ折りよせる

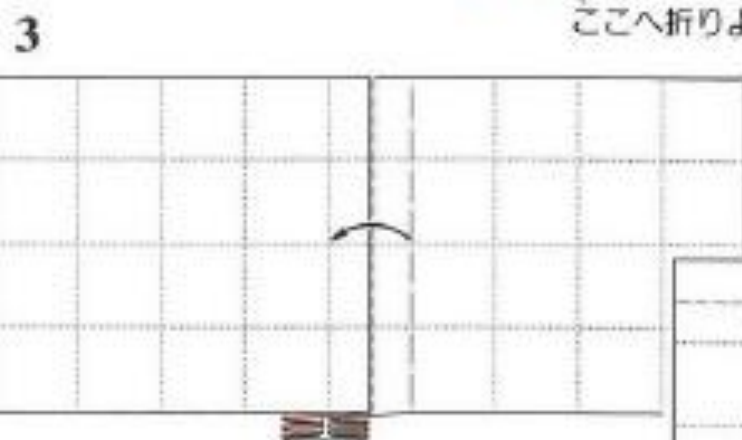

4

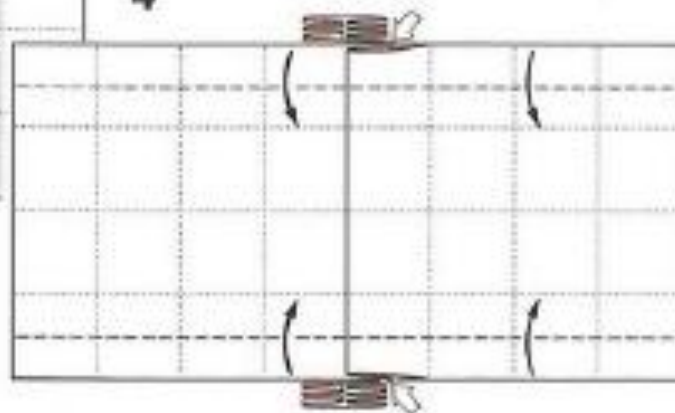

5

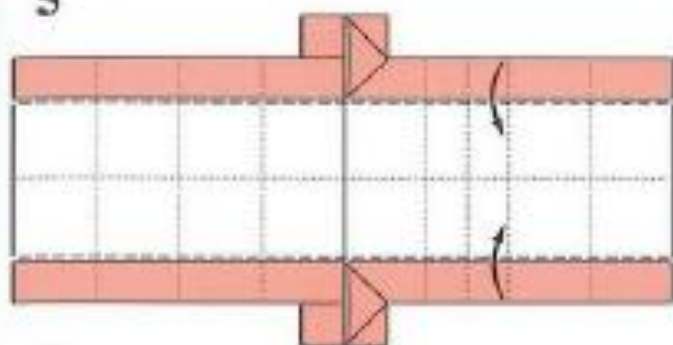

6

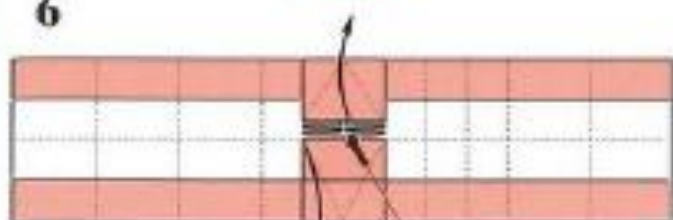

車輪を作る

ここを広げる

7

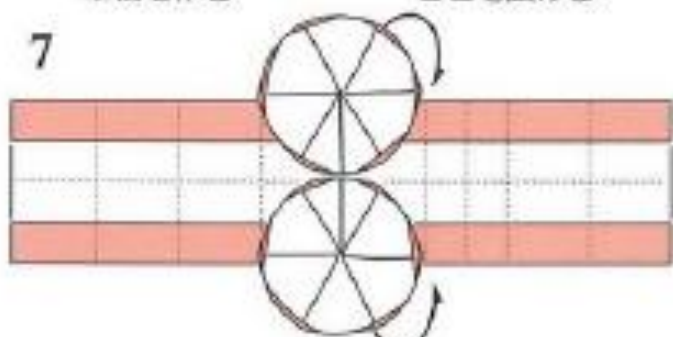

ふちを立てると、車輪も立つ

8

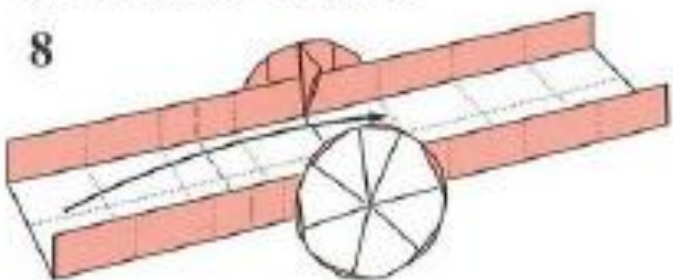

9

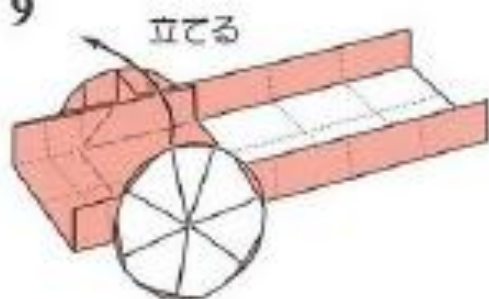

10

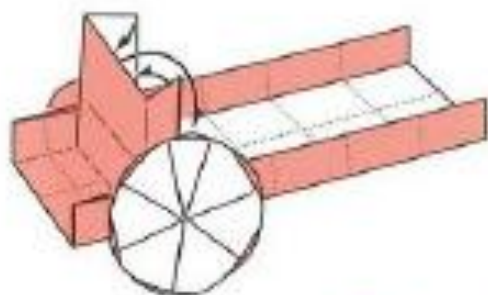

11

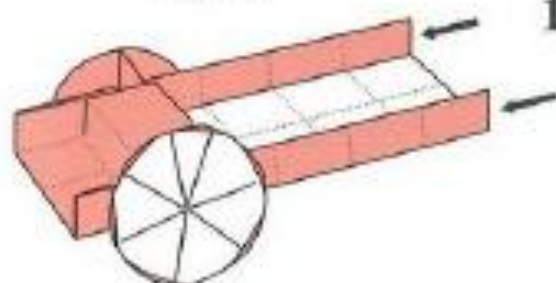

同じものをもうひとつ折って、矢印へさしこんでつなぐ。前後は逆に使う

12

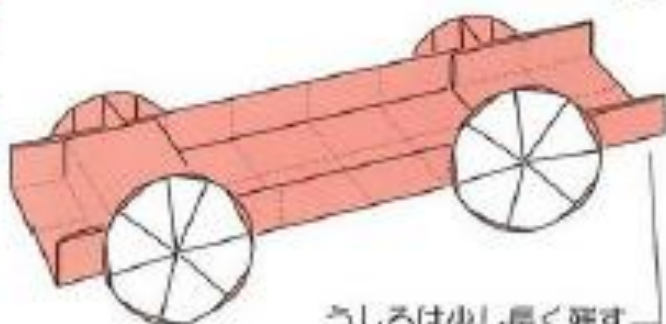

うしろは少し長く残す
折るのは9まででよい

轡の折り方は次のページにあります。
馬の折り方は78ページ



幌馬車の幌の折り方 Hood of carriage

馬車の車体は4：1の長い紙使用。
幌は同じ長さで幅が2倍の2：1の紙使用

- 1 16等分に折り目をつけてから、細い幅で折りよせる。各折り目の間を1/4ずつ引きよせる

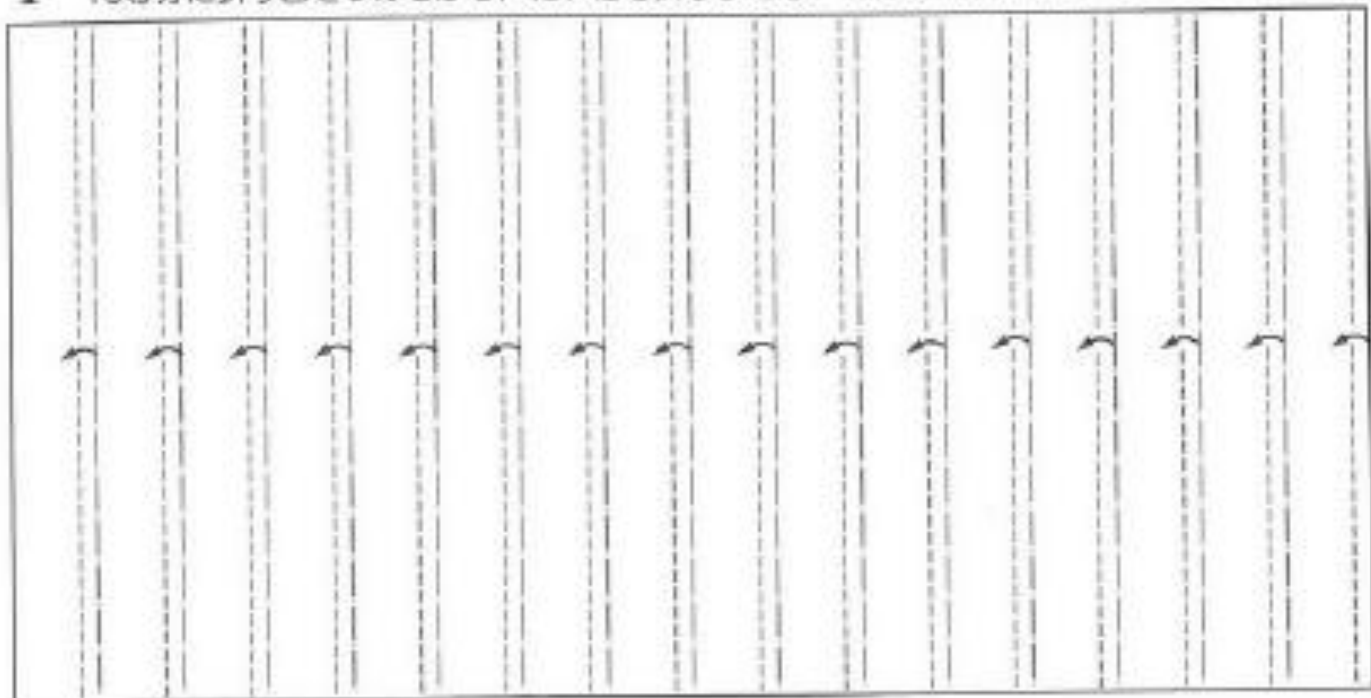

- 2 それぞれ折って、もどして、折り目をつける

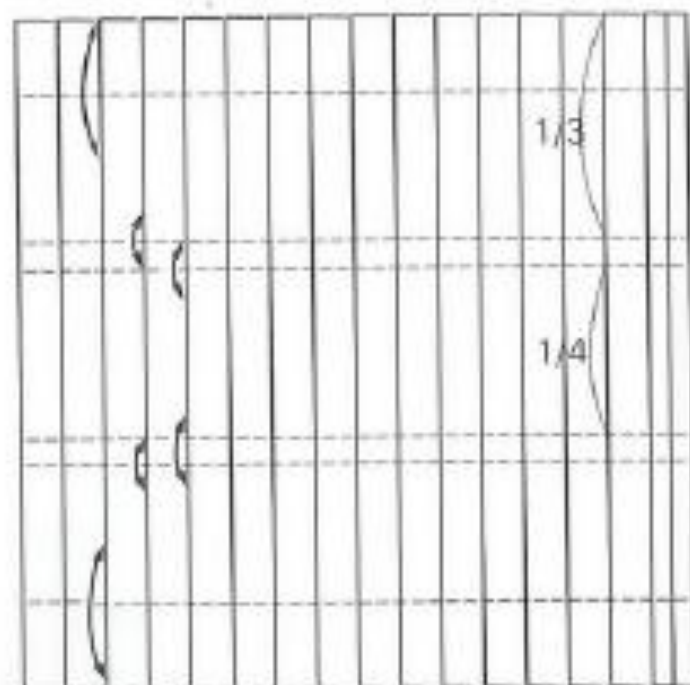

- 3 紙の重なった部分をこちらへ起こす

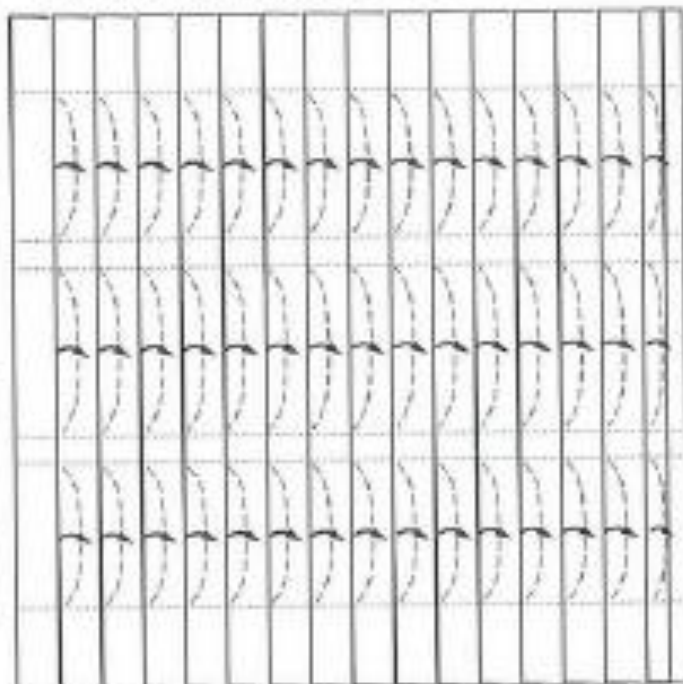

4 2でつけた折り目で、こちらへ丸める

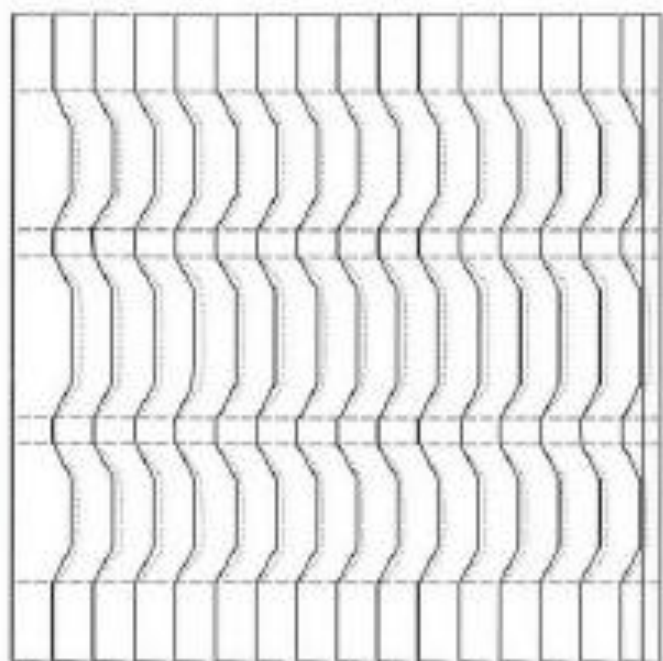

5
ひとつおきに
中へ折る

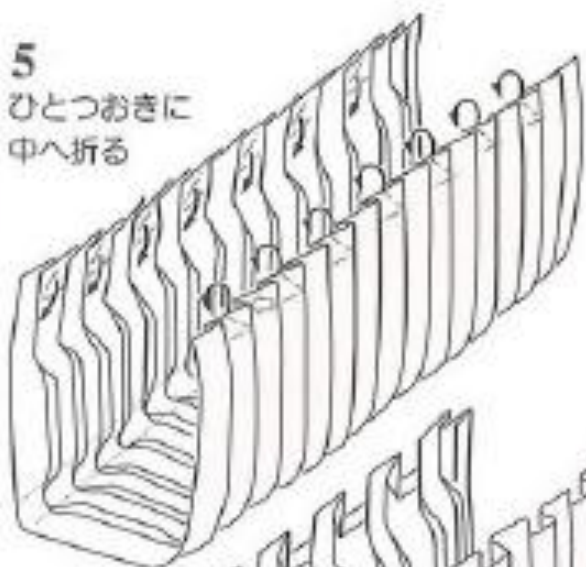

6

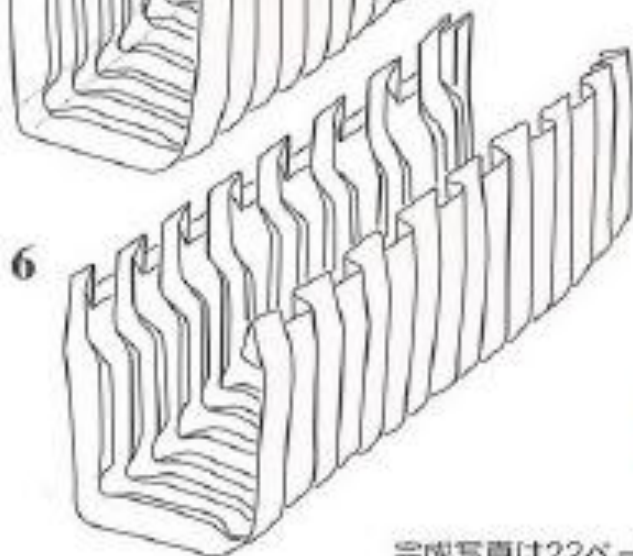

完成写真は22ページ

大八車にする場合 Cart

八人分の仕事ができるので代八車ともいうのだそうです。前ページの車体を3:1の紙で折って、別の紙で轆をつけるだけです。

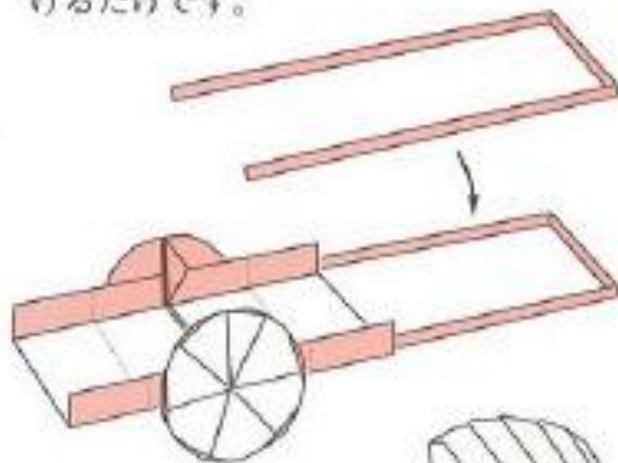

カレッシ Calash

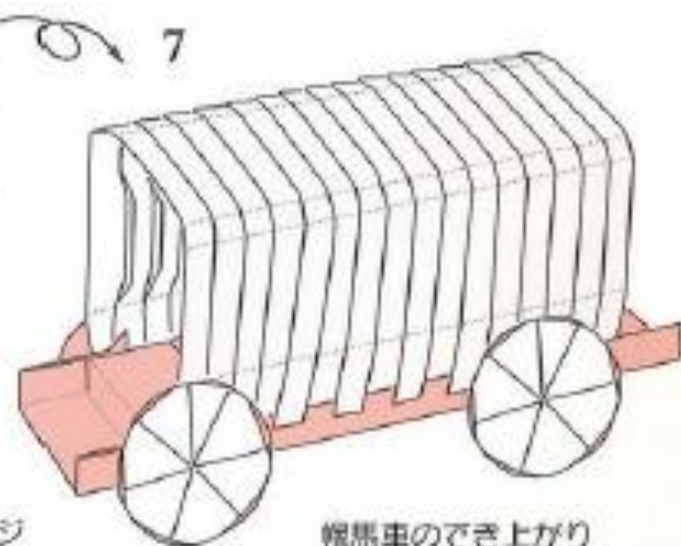
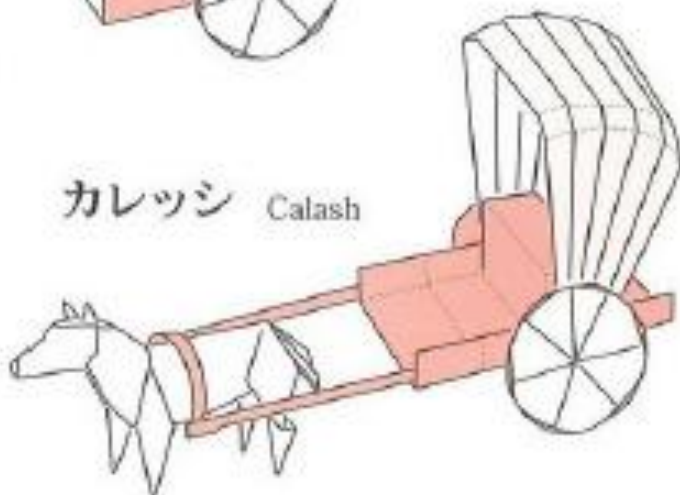

轆馬車のでき上がり

シンデレラの馬車・宮廷の馬車

Carriage of Imperial Palace

むかし、西欧の宮廷では美しく作られた馬車を使っていました。お話の中にも出てきますが、実物は多くは残っていないようです。ベルーの大統領官邸に、そのむかしベルーに赴任していたスペインの総督が莫大な借金をしてヨーロッパから買い入れた紅い馬車がほぼ完全な形で保存されていて、さわらせてくれました。その借金は国の経済に影響を残したとのことでしたが、それほどによく作られた馬車はステータスのシンボルだったようです。先に前ページの車いすを折ってから試みてください。

1 9:1の長い紙 (例 54cm×6cm) で少し硬い紙使用



それぞれさらに4等分に折り目をつける

1/3

2 折り目をえらんで、折り曲げる。中央が底、両端を上へ、こちら側が外。

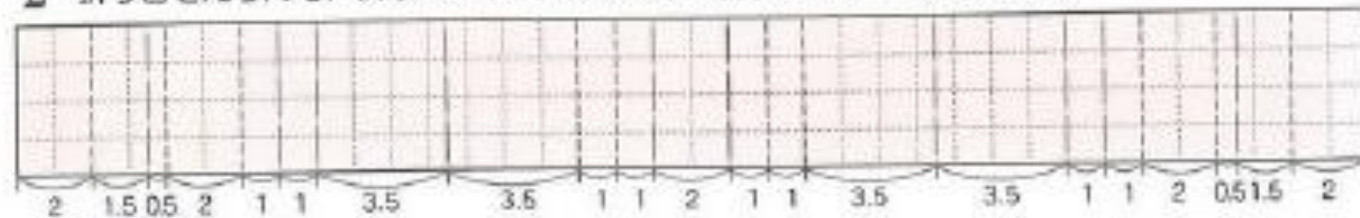

3

これは横から見た図

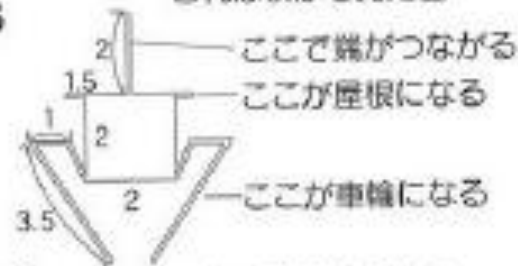

ここで端がつながる

ここが屋根になる

ここが車輪になる

これで形が見えたら
平にたたんでおく



ななめ上から見た図

4

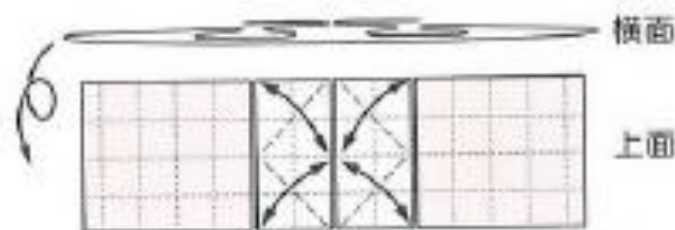

1枚ずつ折って、もどして、折り目をつける

図拡大

5 ここからは、屋根をつなぐ

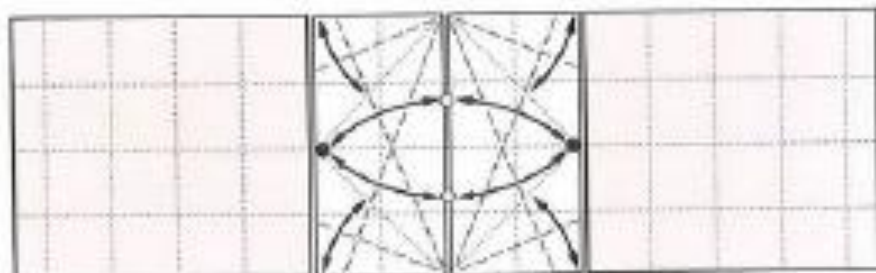

それぞれ折って、もどして折り目をつける

6

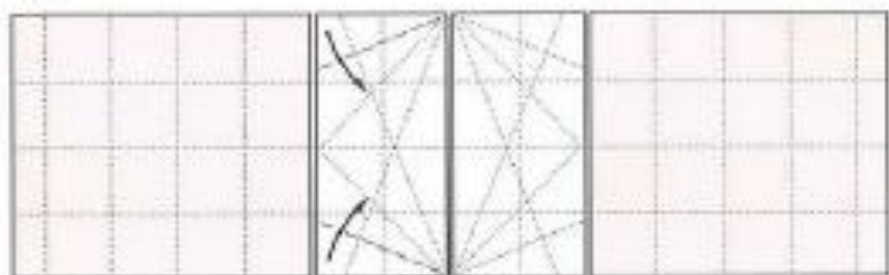

7 2ヶ所、同時に折って、小さい三角を立てる

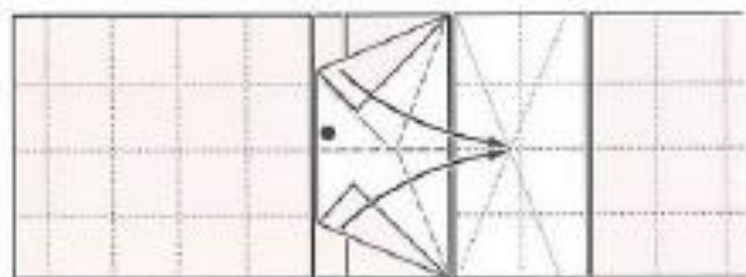

8 右半分も6~8のように折って、●をつつむ

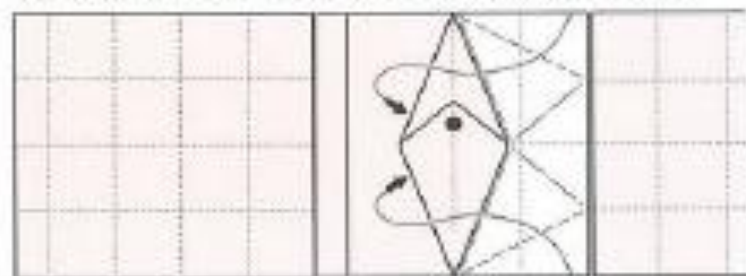

9 4ヶ所を中割り折り

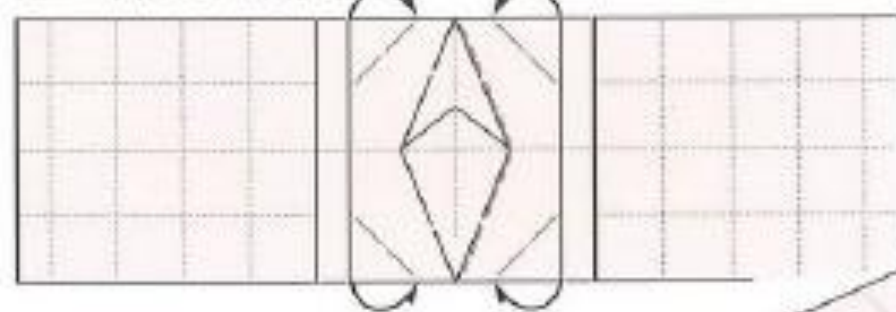

10



右側も同じ 11



12

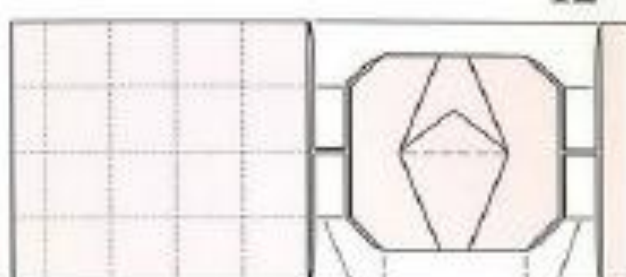

ここを立てて箱にする

ここからは車体をつくる

横断面 13

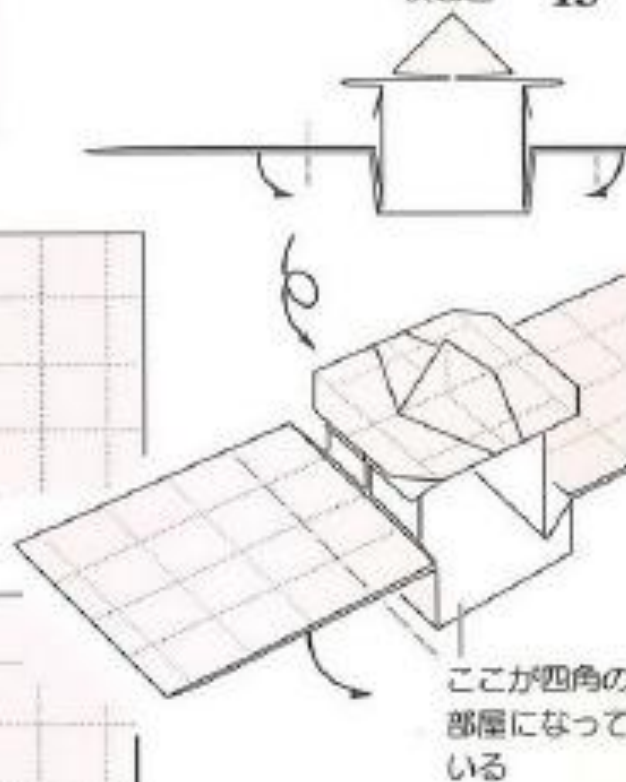

次のページにつづく

14

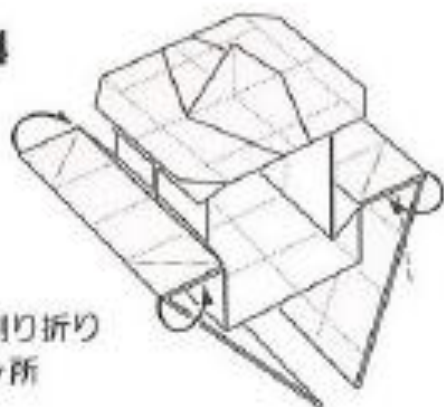

中割り折り
4ヶ所

15

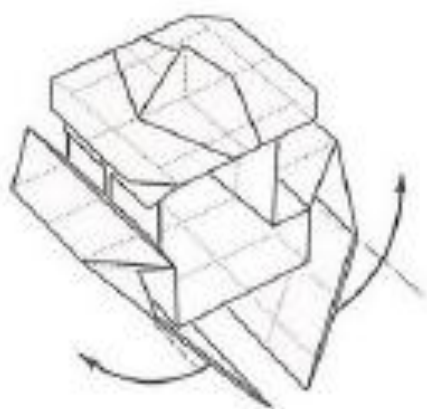

16



ここを立てる

17

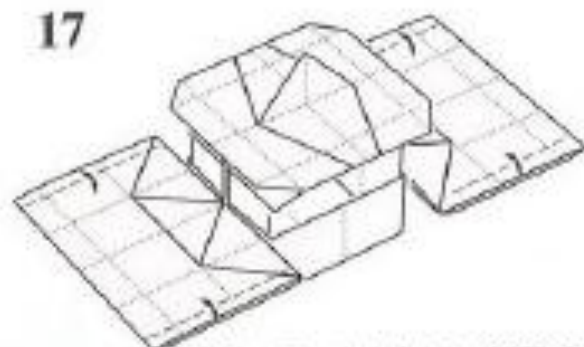

折って、もどして、折り目をつける

ここからは車輪を折ることになる

18

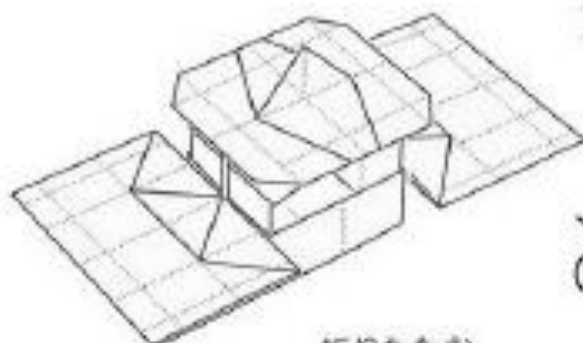

折りたたむ

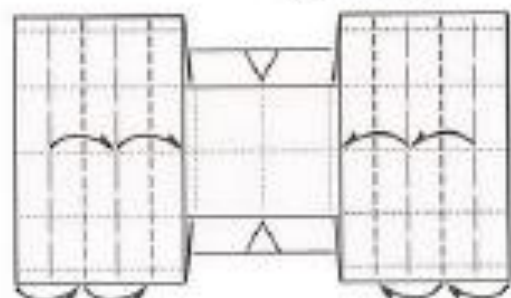

19

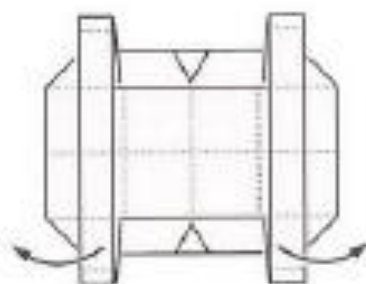

しっかりと
折ってから
もどす

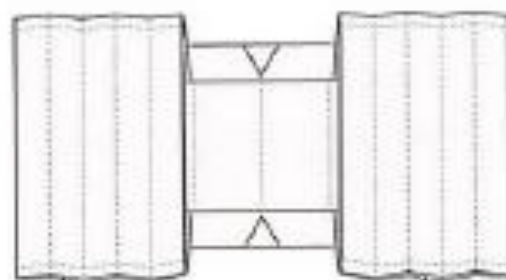

広げる

ここを広げる

20

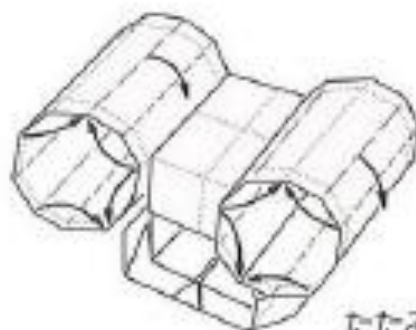

たたみなおす

21



22



黒い矢のところに丸く
広げると、車輪ができる

23



手で、こちらへ立てながら
車輪を垂直に立てる

24

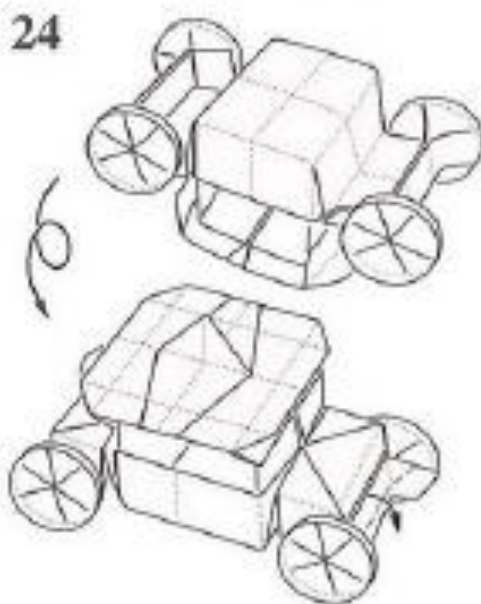

25



26

でき上がり

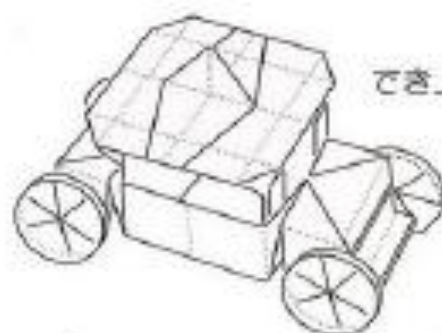

側面図



正面図

上面図

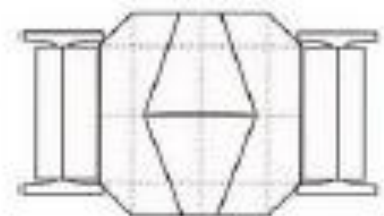

参考：左ページの18で、もう一回細かく折ると
車輪が、よりそれらしくできる。
折り目のすき間が開いてくるようなら
のりで止める方がよい

完成写真は25ページ

オープンカー Open carriage

戴冠式のあとのパレードなどに出てくる無蓋の馬車です。前ページの馬車と同様の折り方です。

1 9:1の長い紙使用

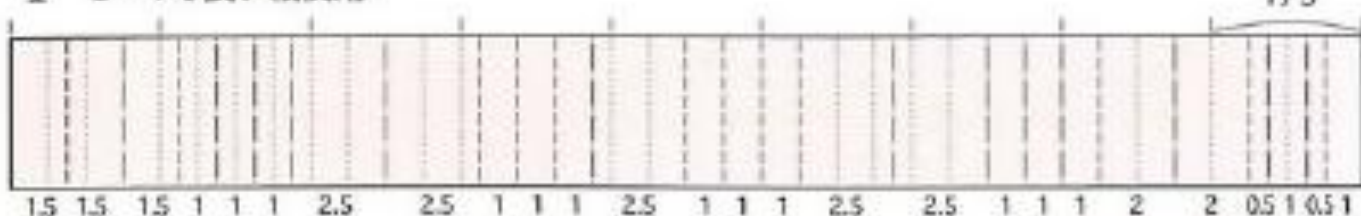

折り目を選んで折り曲げる。紙のこちら側が外、両端が上になる。

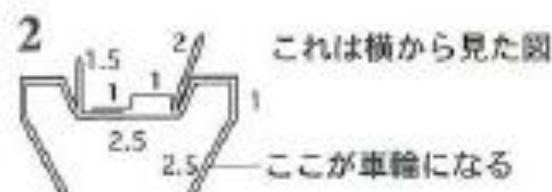

これで形が見えたら、平らにたたむ

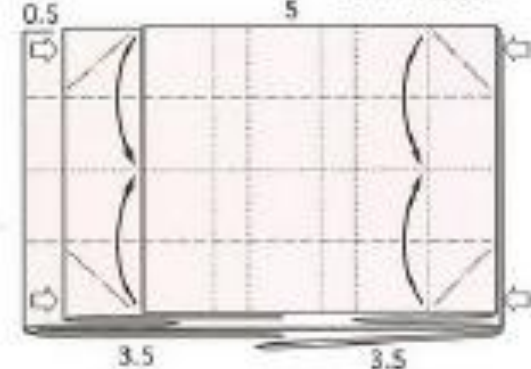
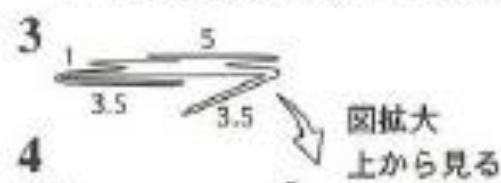

4ヶ所をそれぞれ折る

5 折りちぢめる

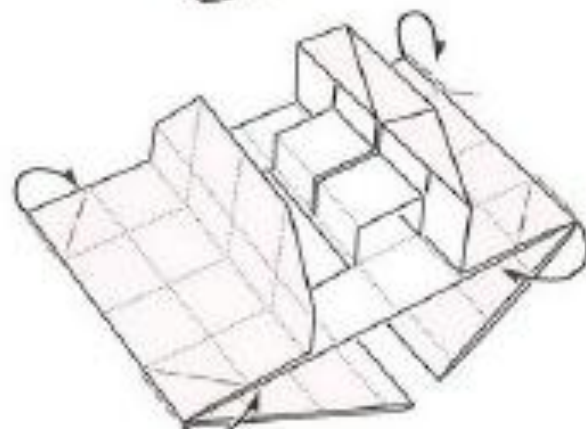
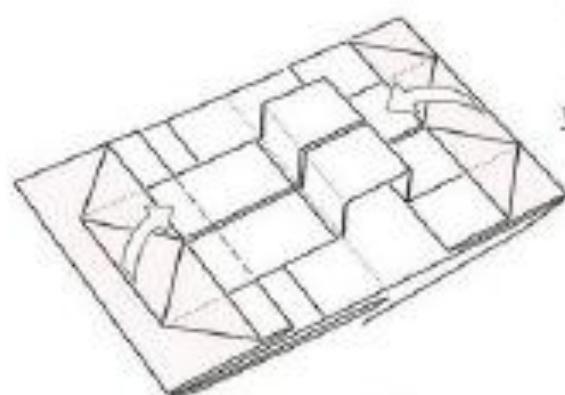
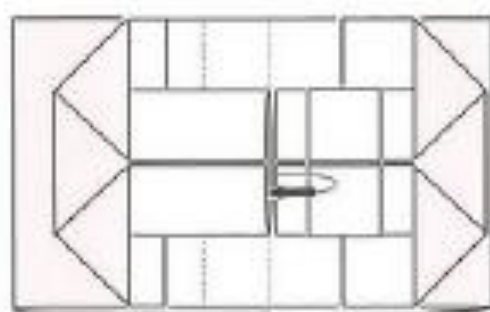
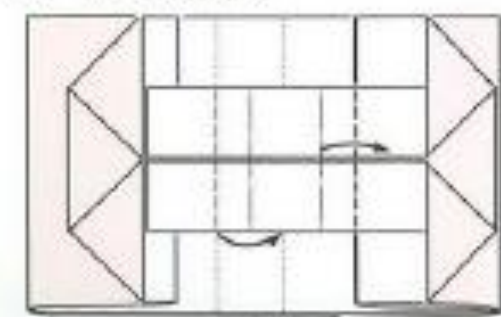

9

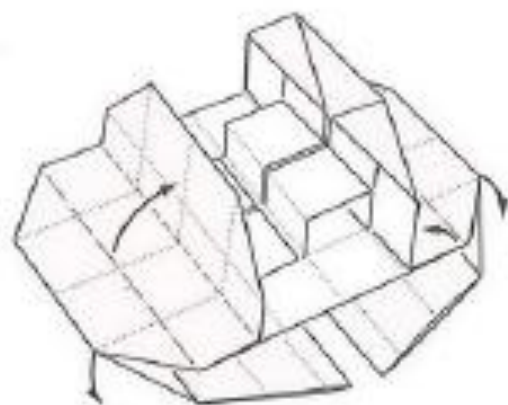

13

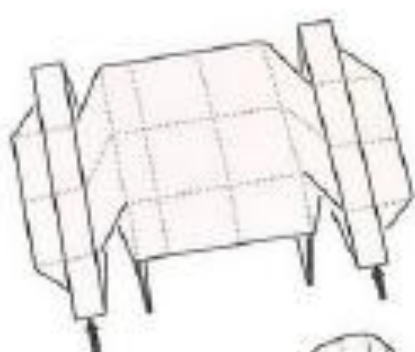

ここを広げる

たたみなおす

14

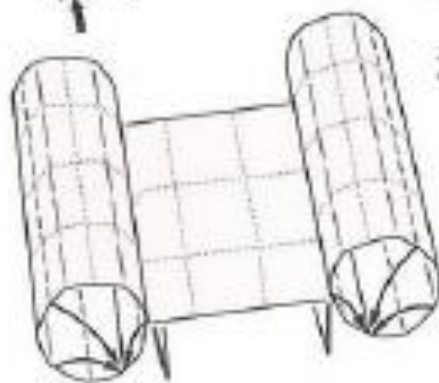

15

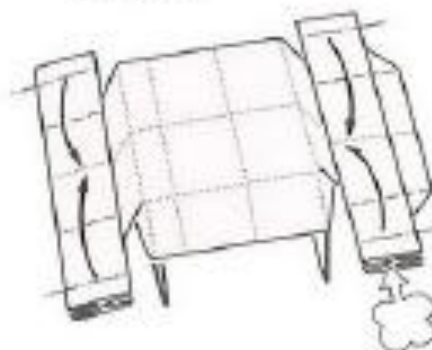
ここへ折り目
をつけてから
先を丸く広げる

10

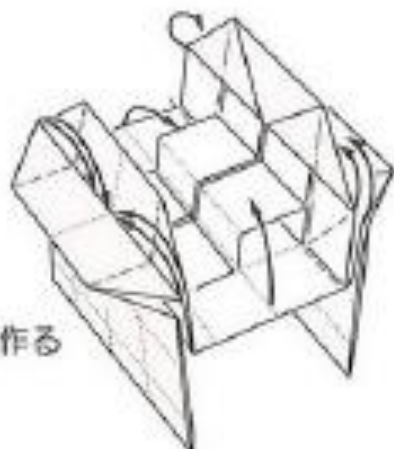

中央に箱を作る

11

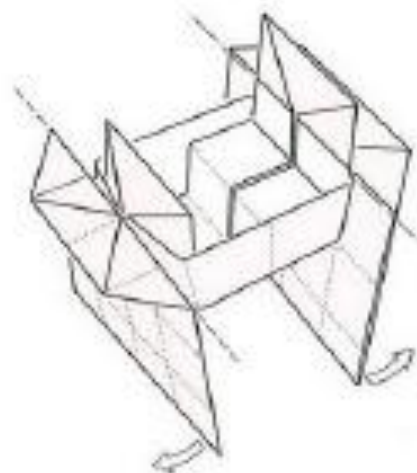

16

白い矢で立てて
車輪も垂直に
立てる

12

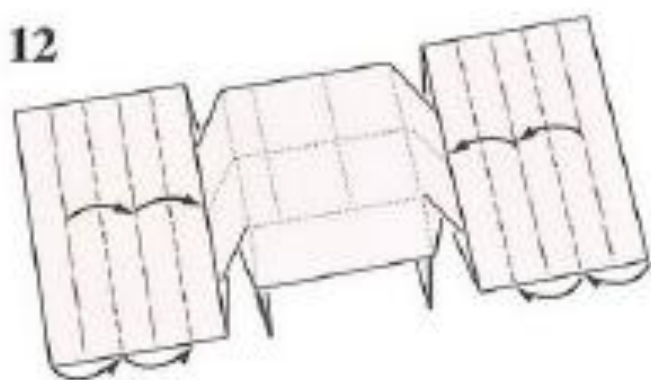

17

すきまが開かないよ
うに、のりでとめる

完成写真は26ページ

馬車を引く馬 Carriage horse

少し手間のかかる折り方になりますが、できることなら、馬車もともに、1枚の紙で折れるように考えました。

1 3:1の長い紙 (例: 18cm×6cmで前ページの馬車と合う)

1/3

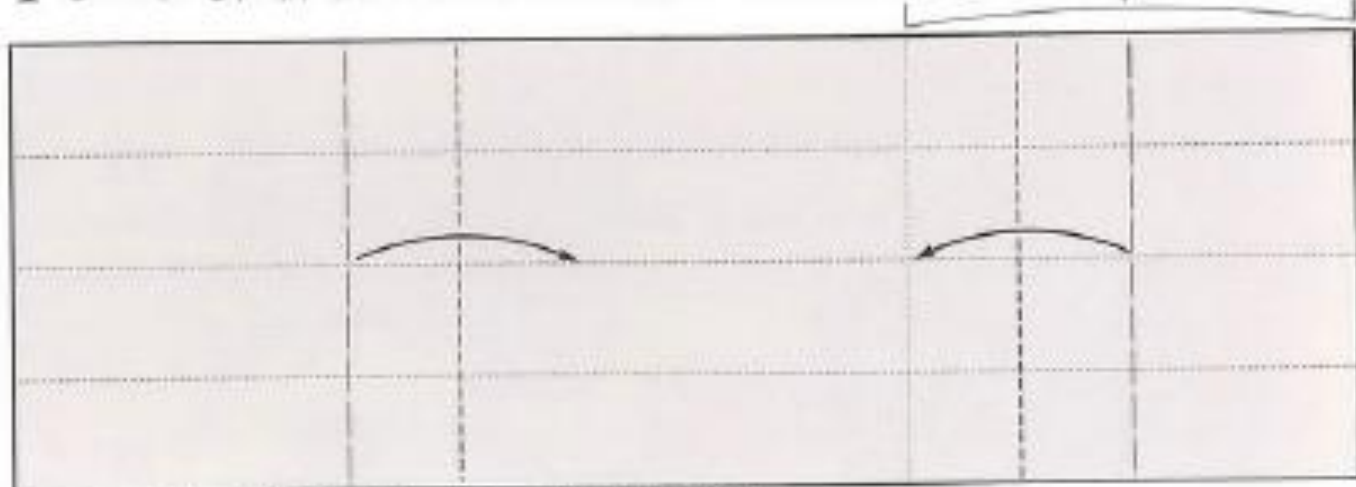

たて、横の折り目をつけてから、引きよせて折る

2

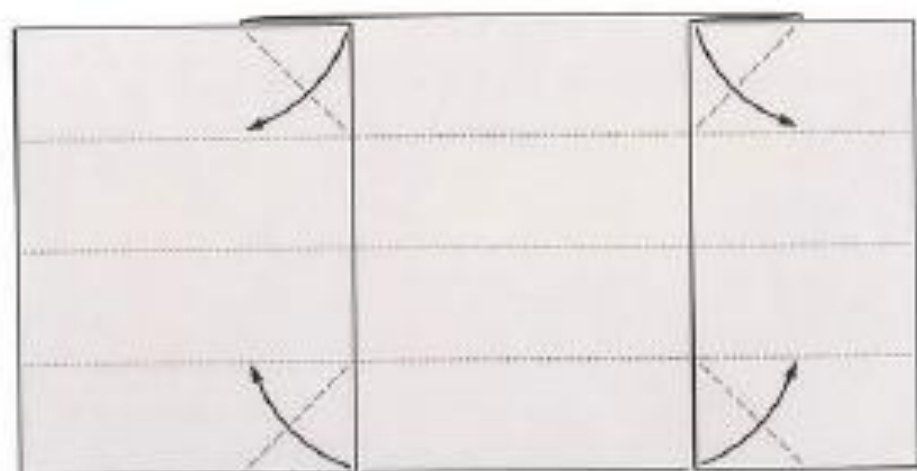

折ってできた角を折る

3

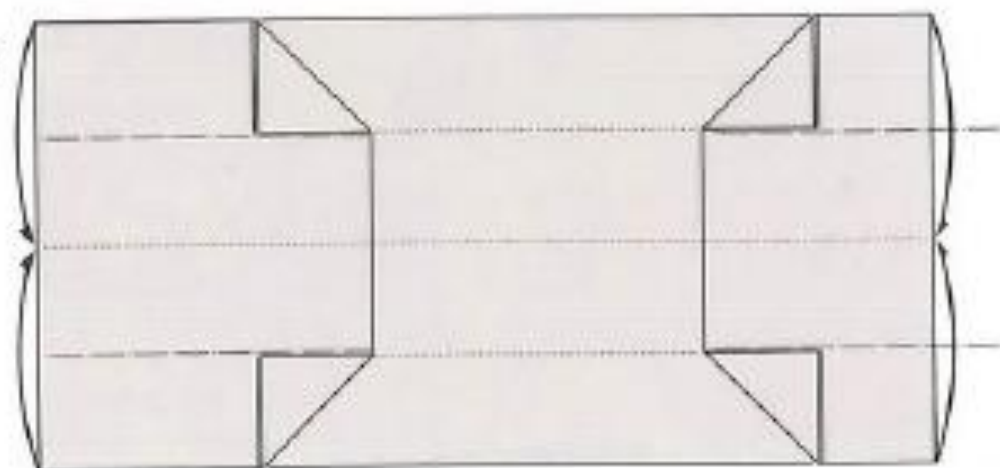

紙の重なりをはずし、この線で折ると端の方が細くなる

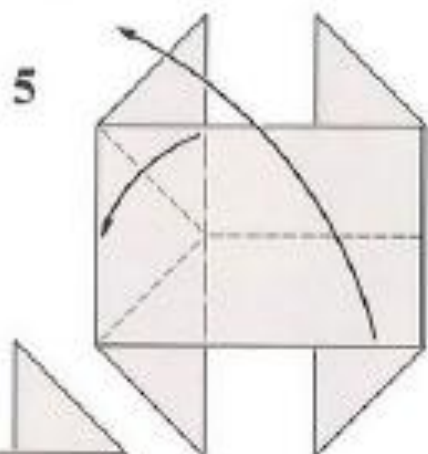
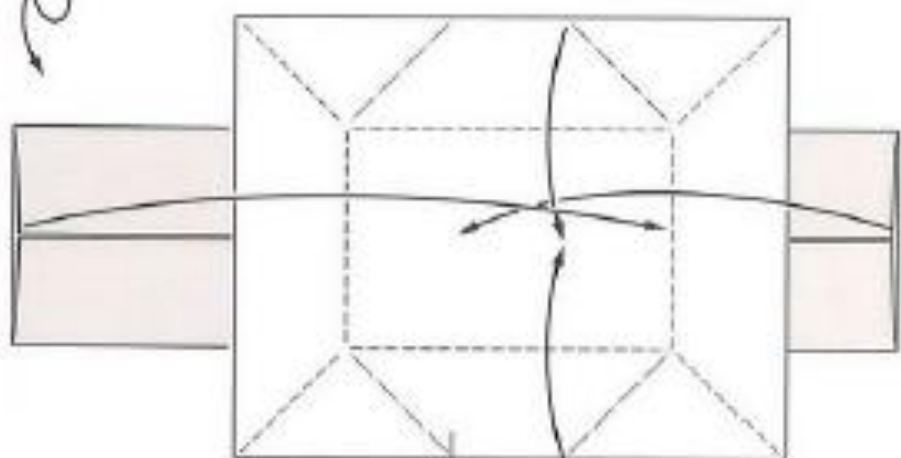
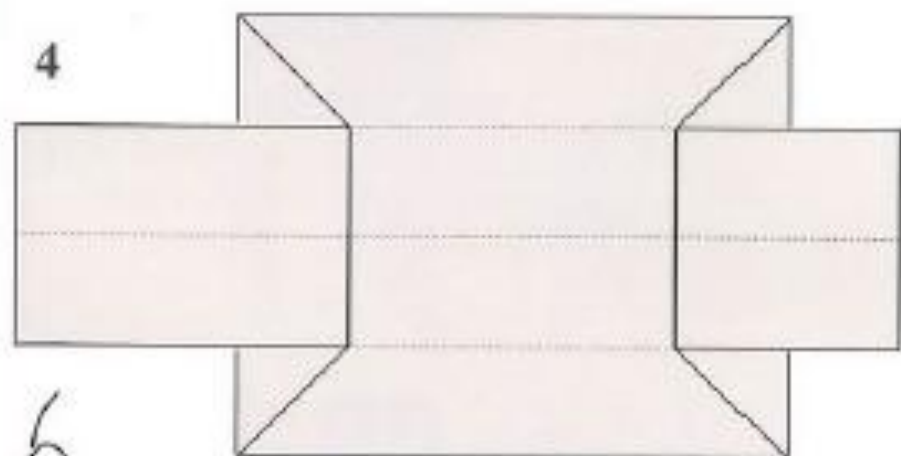

こちらの1枚を立てながら
向こう側を下へ折る

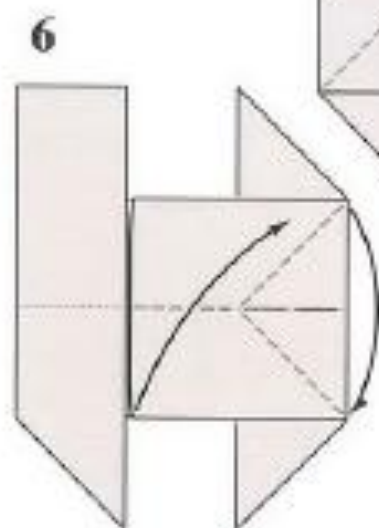

2ヶ所とも中割り折り



9
部分図

10

11

12

筒へ折りこむ

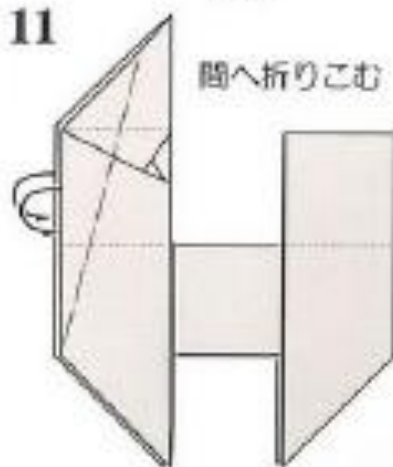

13



14

かぶせる

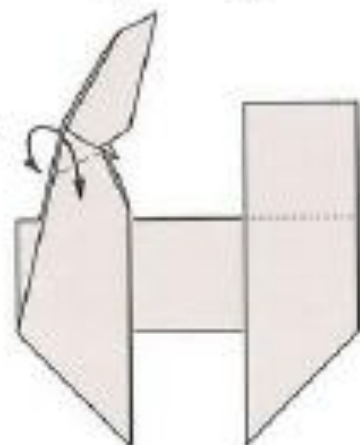

15

折り目をつけて
そろえて間へ押しこむ

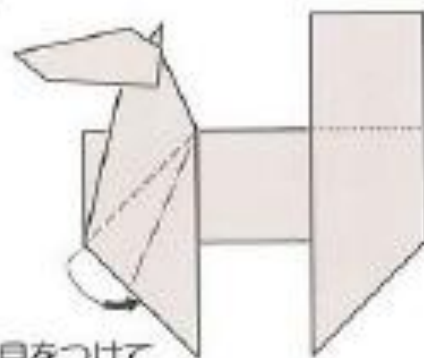

16

間へ折りこむ。向こう側も同じ

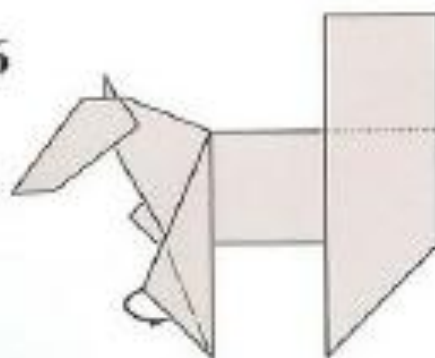

17

中の紙の折り目を
ずらして出す

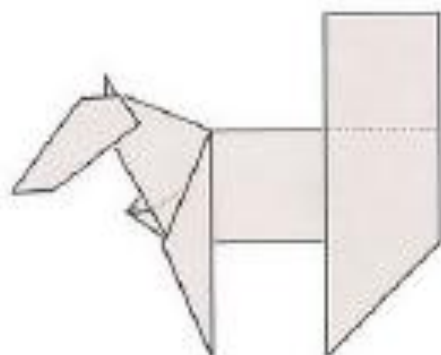

18

そろえて間へ
押しこむ

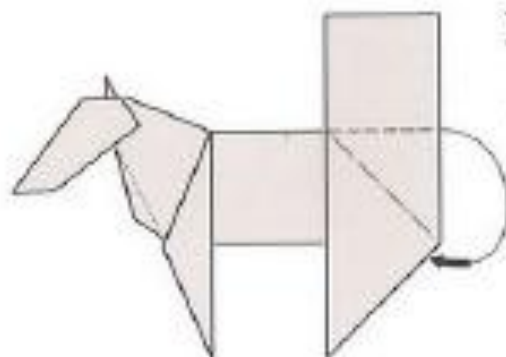

19

中へ折りこむ
向こう側も同じ

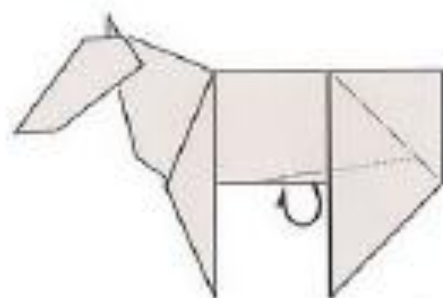

20

中へ折りこむ
向こう側も同じ

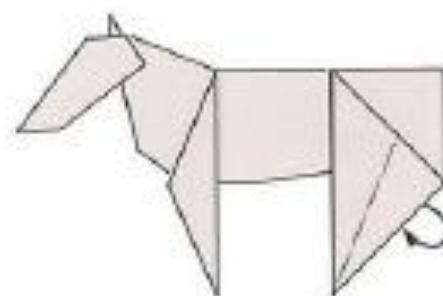

21

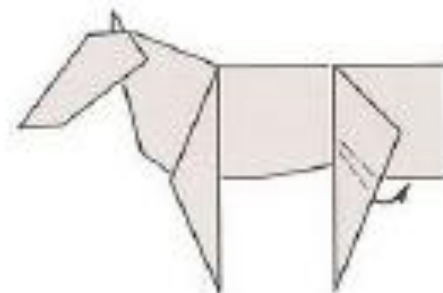

22

尾を細かくたたむ

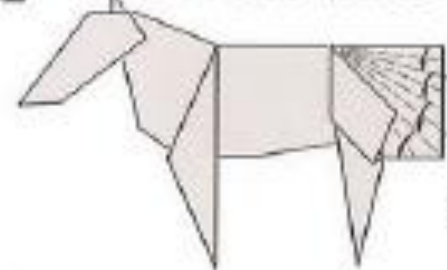

馬車とつなく

はじめに3:1の紙を使うのではなく、4:1の紙を使うと左の22では下のように長い尾になる

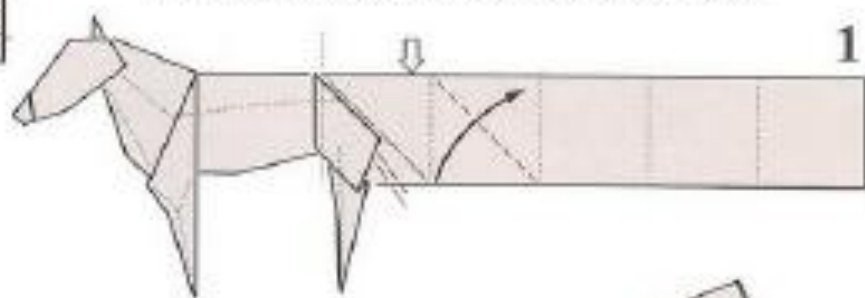

23

かぶせ折り

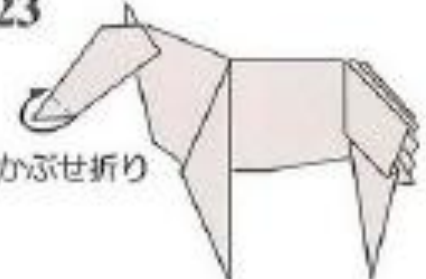

顔が長すぎるので、少しちぢめる

24

中へ

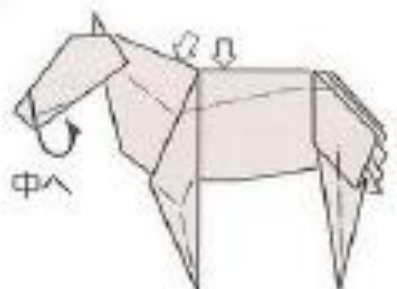

体を立体的にふくらませる

25

馬

御者

車体

甲

車

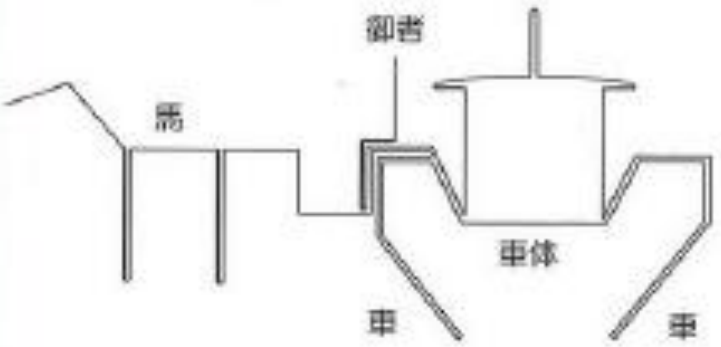

1

2

3

馬車にさしこむと、つながる

参考:

左図のように15:1の長い紙を使って、馬車は屋根でつなくことをやめて、馬車の前端部分で紙を重ねて折り、馬と御者を紙の端で折るなら、全体を1枚の紙で折ることができます。ただし、それぞれを別々に折って、折り方が分ってから試みる方が無難かと思います。

完成写真は27ページ

馭者 い Coach man

馬車の紙幅の正方形を使うと、馬車の大きさと合います。

1

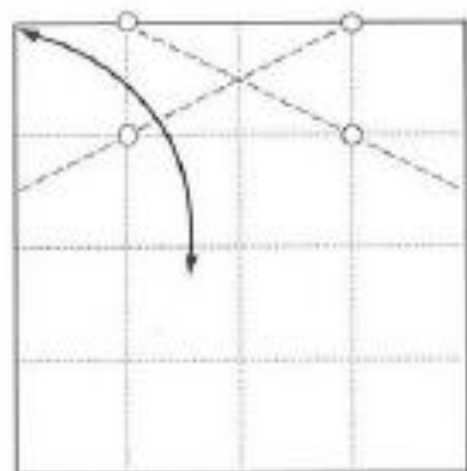

4等分に折り目をつけてから、
○印を通る線で、折って、もどす

2

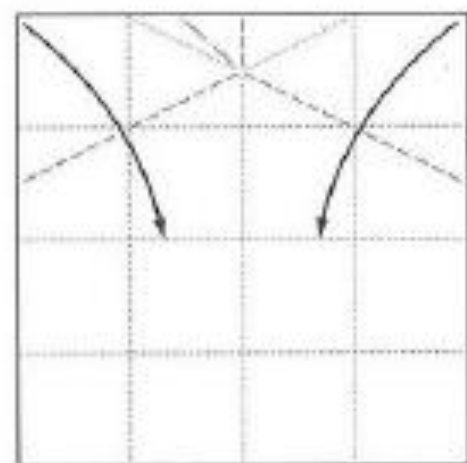

2ヶ所同時に折って、中央でつき
合わせたところを左へたおす

3

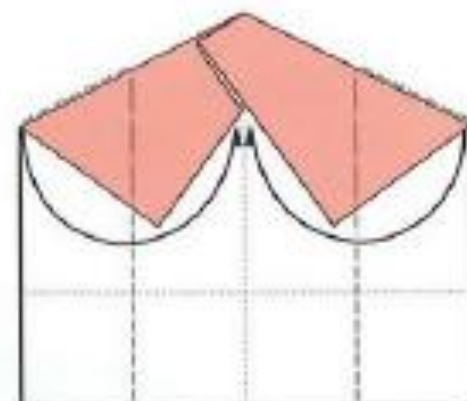

折りかえす

4 顔を作る

ここを開く

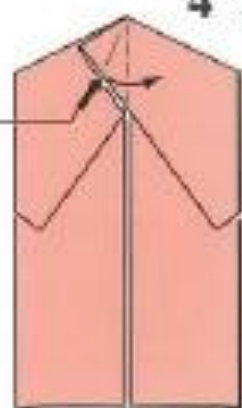

えりを作る

5

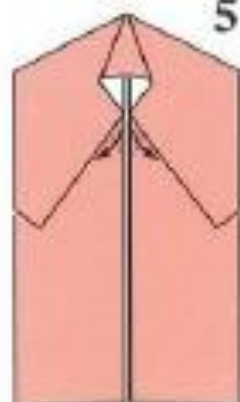

6

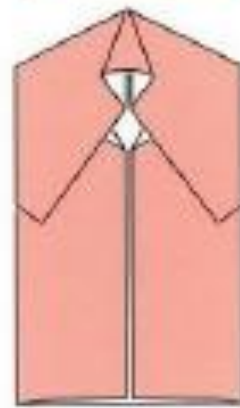
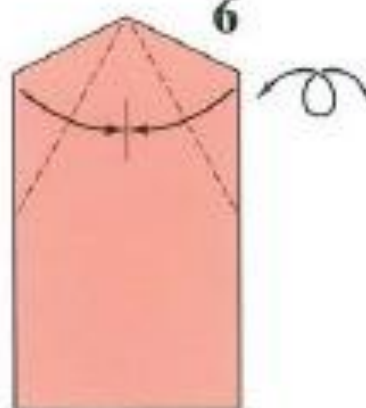

7

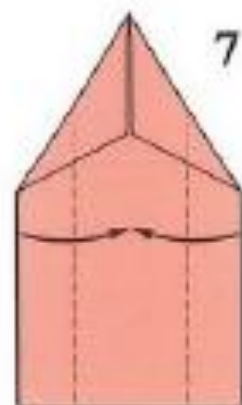

8

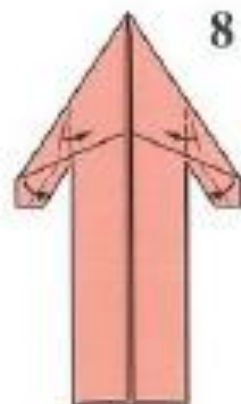

9



10

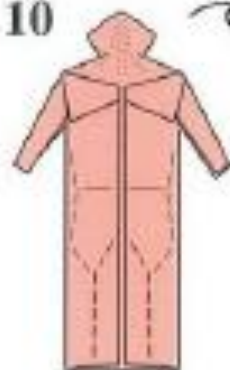

折り曲げる

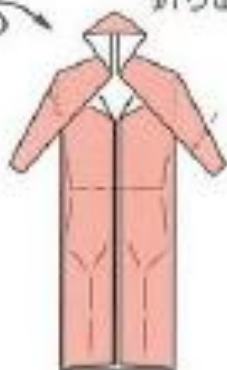

11

でき上がり



馬車とつなく

1

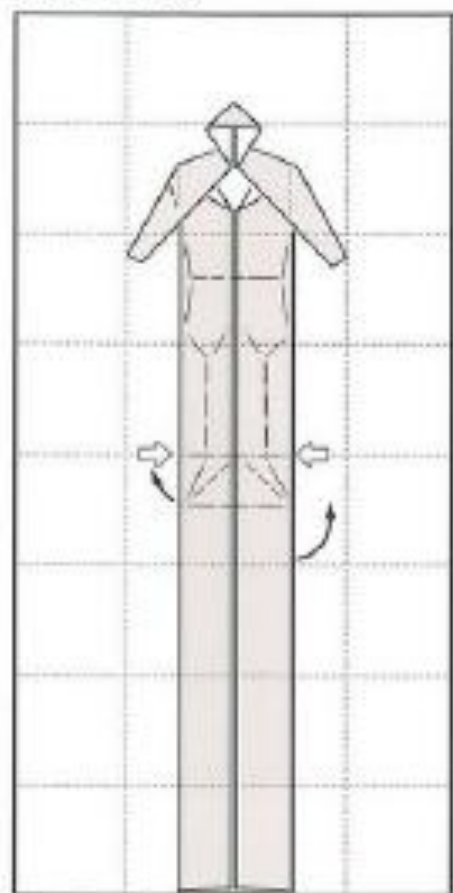

2: 1の長い紙で上の10までを折り、足先から下を1回前へ折ってから、後へ折り返す

2



うしろをひらく

3

馬車の前端に
さしこむ

駈者台を折り曲げる

4

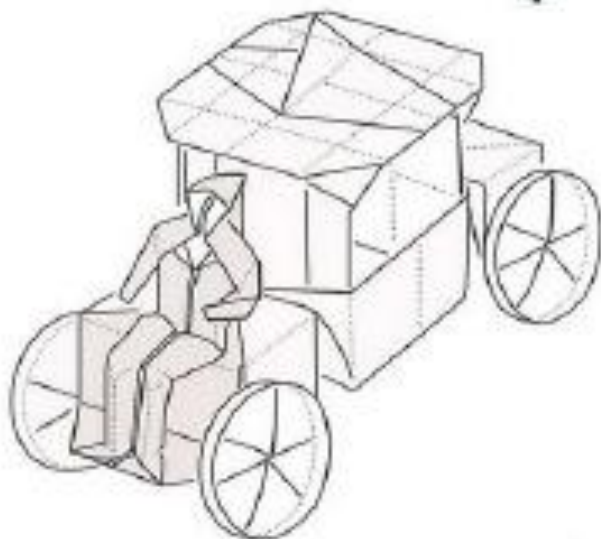

参考: 81ページ下のように馬車、馬、駈者を1枚で折るのもよいが、こんな折り方なら、1枚で折ることにこだわるだけの意味がないかもしれません。

完成写真は25ページ